



**2018**  
**RAM**  
**CHÂSSIS-CABINE**  
**GUIDE**  
**D'UTILISATEUR**



## IMPORTANT

Obtenez des renseignements sur les garanties et sur d'autres documents en ligne - vous pouvez consulter et imprimer ou télécharger une copie du guide de l'automobiliste, des guides du système de navigation et du système Uconnect et des garanties limitées fournies par FCA US LLC pour votre véhicule en visitant le site [www.mopar.com](http://www.mopar.com) (États-Unis) ou [www.owners.mopar.ca](http://www.owners.mopar.ca) (Canada). Cliquez sur le lien correspondant dans la zone des « Sujets populaires » de la page d'accueil de [www.mopar.com](http://www.mopar.com) (États-Unis) ou [www.owners.mopar.ca](http://www.owners.mopar.ca) (Canada) et suivez les directives pour sélectionner l'année, la marque et le modèle adéquats pour votre véhicule.

Ce guide d'utilisateur a été créé pour vous aider à vous familiariser avec les caractéristiques importantes de votre véhicule. Vous pouvez trouver votre guide de l'automobiliste, les guides du système de navigation et du système Uconnect ainsi que les livrets de garantie en visitant le site Web indiqué au dos de votre guide d'utilisateur. Nous espérons que vous trouverez ces ressources utiles. Les résidents américains peuvent acheter les trousse de remplacement en visitant le site [www.techauthority.com](http://www.techauthority.com) et les résidents du Canada peuvent acheter les trousse de remplacement en composant le **1 800 387-1143**.

La responsabilité première du conducteur consiste à conduire son véhicule en toute sécurité. Si vous conduisez alors que votre attention est détournée, vous risquez de perdre la maîtrise du véhicule, ce qui peut entraîner une collision et des blessures. FCA US LLC recommande vivement au conducteur de faire preuve d'extrême prudence en utilisant un appareil ou une fonction qui pourrait détourner son attention de la route. L'usage d'appareils électriques comme les téléphones cellulaires, les ordinateurs, les radios portatives, les systèmes de navigation du véhicule ou tout autre appareil par le conducteur alors que le véhicule est en déplacement est dangereux et peut entraîner de graves collisions. Écrire et envoyer des télémessages en conduisant est également dangereux et ne devrait se faire que lorsque le véhicule est à l'arrêt. Si vous n'êtes pas en mesure de vous concentrer totalement sur la conduite de votre véhicule, immobilisez votre véhicule dans un endroit sûr. Certains États et certaines provinces interdisent l'usage de téléphones cellulaires ou l'envoi de télémessages en conduisant. Il en va de la responsabilité du conducteur de se conformer à toutes les réglementations locales en vigueur.



Félicitations pour l'acquisition de votre nouveau véhicule de FCA US LLC. Soyez certain qu'il allie l'exécution de précision, le style distinctif et la qualité supérieure.

Conduisez TOUJOURS prudemment et soyez attentif à l'état de la route. Conduisez TOUJOURS prudemment en gardant les mains sur le volant. Vous êtes entièrement responsable et assumez tous les risques en ce qui concerne l'utilisation des fonctions et des applications de ce véhicule. N'utilisez ces fonctions et ces applications que lorsque vous pouvez le faire en toute sécurité. Sinon, vous risqueriez un accident pouvant causer des blessures graves ou mortelles.

Le présent guide illustre et décrit le fonctionnement des caractéristiques et des équipements de série ou en option de ce véhicule. Ce guide peut également comprendre une description des caractéristiques et des équipements qui ne sont plus disponibles ou qui n'ont pas été commandés pour ce véhicule. Veuillez ne pas tenir compte des caractéristiques et des équipements décrits dans ce guide qui ne se trouvent pas sur ce véhicule. FCA US LLC se réserve le droit de modifier la

conception et les caractéristiques techniques, ainsi que d'apporter des ajouts ou des améliorations à ses produits sans s'imposer l'obligation de mettre en vigueur de telles modifications dans des véhicules précédemment construits.

Ce guide d'utilisateur a été préparé pour vous aider à vous familiariser rapidement avec les fonctions importantes de votre véhicule. Il contient presque tout ce dont vous aurez besoin pour utiliser le véhicule et en assurer l'entretien, y compris des renseignements sur les services d'urgence.

**Pour obtenir tous les renseignements destinés au propriétaire, consultez le guide de l'automobiliste à l'adresse [www.mopar.com/en-us/care/owner-manual.html](http://www.mopar.com/en-us/care/owner-manual.html) (résidents américains) ou [www.owners.mopar.ca](http://www.owners.mopar.ca) (résidents canadiens) pour obtenir de plus amples renseignements.**

Pour votre convenance, les renseignements contenus dans ce site peuvent être également imprimés et sauvegardés pour être consultés ultérieurement.

FCA US LLC met tout en œuvre pour protéger l'environnement et les ressources naturelles. En passant du papier au format électronique pour la plupart des renseignements concernant le véhicule, nous contribuons à diminuer grandement la demande de produits à base de bois et à réduire la pression exercée sur l'environnement.

En ce qui concerne le service après-vente, nous tenons à vous rappeler que c'est votre concessionnaire autorisé qui connaît le mieux votre véhicule, car il dispose de techniciens formés en usine, offre des pièces MOPAR<sup>MD</sup> d'origine et tient à ce que vous soyez satisfait.

## COMMENT UTILISER CE GUIDE

### Renseignements essentiels

Chaque fois que des directives de direction (gauche/droite ou avant/arrière) sont fournies à propos du véhicule, elles sont écrites pour un occupant assis dans le siège du conducteur. Les cas particuliers non conformes à cette règle seront correctement définis dans le texte.

Les illustrations fournies dans ce guide d'utilisateur sont fournies à titre d'exemple seulement : ceci peut signifier que certains détails de l'image ne correspondent pas à la réalité de votre véhicule.

De plus, le guide d'utilisateur est conçu pour les véhicules avec volant sur le côté gauche; il est donc possible que sur les véhicules avec volant sur le côté droit, la position de certaines commandes et certaines commandes et certains éléments ne se soit pas exactement similaire aux figures.

Pour identifier le chapitre qui contient les renseignements dont vous avez besoin, consultez l'index fourni à la fin du présent guide d'utilisateur.

Vous pouvez rapidement identifier les chapitres au moyen des onglets graphiques dédiés situés sur le côté de chaque page impaire. Quelques pages plus loin, une légende est fournie pour indiquer l'ordre des chapitres et les symboles pertinents sur les languettes. Une indication textuelle du chapitre en cours est toujours fournie sur le côté de chaque page paire.

### Symboles

Certains composants du véhicule sont dotés d'étiquettes de couleur dont les symboles indiquent les précautions à prendre lorsque vous utilisez lesdits composants.

### MISES EN GARDE ET AVERTISSEMENTS

Dans ce guide d'utilisateur, vous trouverez des AVERTISSEMENTS à respecter pour éviter une mauvaise utilisation des composants, ce qui pourrait provoquer des accidents ou des blessures.

Il y a aussi des PRÉCAUTIONS qui doivent être respectées pour éviter certaines procédures risquant d'endommager votre véhicule.

## FOURGONNETTES AMÉNAGÉES ET CARAVANES

La garantie limitée de véhicule neuf ne s'applique pas aux modifications de carrosserie ou à l'équipement spécial installé par les constructeurs de conversion de fourgonnette ou de caravane ou les carrossiers-constructeurs. Résidents américains – consultez la section 2.1.C du livret de renseignements sur la garantie. Résidents canadiens – consultez la section « Ce qui n'est pas couvert » du livret de renseignements sur la garantie. Un tel équipement comprend les moniteurs vidéos, les magnétoscopes, les appareils de chauffage, les cuisinières, les réfrigérateurs, etc. Pour en savoir davantage sur la garantie et sur le service après-vente qui s'appliquent à ces articles, communiquez avec le fabricant correspondant.

Les directives d'utilisation de l'équipement spécial installé par le fabricant de conversion de fourgonnette ou de caravane doivent éga-

lement être fournies avec votre véhicule. Dans le cas contraire, communiquez avec votre concessionnaire autorisé qui vous aidera à obtenir ces documents auprès du fabricant correspondant.

Visitez le site [www.rambodybuilder.com](http://www.rambodybuilder.com) pour obtenir des renseignements sur le guide du carrossier-constructeur. Vous y trouverez les dimensions et les spécifications techniques pour votre véhicule. Ce site a pour but de servir de soutien technique aux fabricants d'après-vente. Communiquez avec votre concessionnaire autorisé pour le service après-vente.



**REPRÉSENTATION GRAPHIQUE DE LA TABLE DES MATIÈRES**

**PRÉSENTATION DE VOTRE VÉHICULE**

**PRÉSENTATION DU TABLEAU DE BORD DE VOTRE VÉHICULE**

**SÉCURITÉ**

**DÉMARRAGE ET CONDUITE**

**EN CAS D'URGENCE**

**ENTRETIEN ET MAINTENANCE**

**SPÉCIFICATIONS TECHNIQUES**

**MULTIMÉDIA**

**ASSISTANCE À LA CLIENTÈLE**

**INDEX**







# REPRÉSENTATION GRAPHIQUE DE LA TABLE DES MATIÈRES

TABLEAU DE BORD . . . . .	.8
INTÉRIEUR . . . . .	.9



## TABLEAU DE BORD



Tableau de bord

- 1 – Aérateurs
- 2 – Levier multifonction
- 3 – Volant

- 4 – Groupe d'instruments
- 5 – Sélecteur de rapport
- 6 – Radio

## INTÉRIEUR



Intérieur

- 1 – Verrouillage des portières/commutateur des glaces
- 2 – Sièges
- 3 – Commutateur des 4 roues motrices

- 4 – Panneau de commande
- 5 – Compartiment de rangement





# PRÉSENTATION DE VOTRE VÉHICULE

<b>GUIDE D'UTILISATEUR DU VÉHICULE – SELON L'ÉQUIPEMENT . . . . .</b>	<b>13</b>
<b>CLÉS . . . . .</b>	<b>15</b>
Télécommandes . . . . .	15
<b>COMMUTATEUR D'ALLUMAGE . . . . .</b>	<b>19</b>
Module d'allumage sans fil – selon l'équipement . . . . .	19
Bouton-poussoir d'allumage sans clé – selon l'équipement . . . . .	19
<b>DÉMARRAGE À DISTANCE – SELON L'ÉQUIPEMENT . . . . .</b>	<b>19</b>
Passage en mode de démarrage à distance . . . . .	19
Pour quitter le mode de démarrage à distance sans conduire le véhicule . . . . .	20
Pour quitter le mode de démarrage à distance et conduire le véhicule . . . . .	20
Généralités . . . . .	20
<b>SYSTÈME D'ALARME ANTIVOL . . . . .</b>	<b>21</b>
Amorçage du système . . . . .	21
Désamorçage du système . . . . .	22
<b>PORTIÈRES . . . . .</b>	<b>22</b>

Système d'accès et de démarrage sans clé Keyless Enter-N-Go – déverrouillage passif . . . . .	22
<b>SIÈGES . . . . .</b>	<b>26</b>
Siège à mémoire du conducteur – selon l'équipement . . . . .	26
Sièges chauffants . . . . .	30
<b>APPUIE-TÊTE . . . . .</b>	<b>32</b>
Réglage de l'appuie-tête avant . . . . .	32
Réglage de l'appuie-tête arrière . . . . .	33
Dépose de l'appuie-tête avant . . . . .	33
Dépose de l'appuie-tête arrière . . . . .	33
<b>VOLANT . . . . .</b>	<b>34</b>
Colonne de direction inclinable . . . . .	34
Volant chauffant – selon l'équipement . . . . .	34
<b>PÉDALES RÉGLABLES DU CONDUCTEUR – SELON L'ÉQUIPEMENT . . . . .</b>	<b>35</b>
<b>RÉTROVISEURS . . . . .</b>	<b>36</b>
Rétroviseurs extérieurs rabattables à commande électrique pour véhicules de série et attelage de remorque – selon l'équipement . . . . .	36

<b>ÉCLAIRAGE EXTÉRIEUR . . . . .</b>	<b>38</b>
Commutateur des phares . . . . .	38
Phares . . . . .	39
Levier multifonction . . . . .	39
Inverseur route-croisement . . . . .	39
Commande des feux de route automatiques – selon l'équipement . . . . .	39
Phares automatiques – selon l'équipement . . . . .	41
Feux de stationnement et éclairage du tableau de bord . . . . .	41
Allumage des phares avec les essuie-glaces (fonction disponible uniquement avec les phares automatiques) . . . . .	42
Clignotants . . . . .	42
Système d'alarme de changement de voie – selon l'équipement . . . . .	42
Éclairage de l'espace de chargement . . . . .	42
<b>ESSUIE-GLACES ET LAVE-GLACE DU PARE-BRISE . . . . .</b>	<b>42</b>
Essuie-glaces du pare-brise . . . . .	42
Essuie-glaces à détection de pluie – selon l'équipement . . . . .	44



<b>SYSTÈME DE CHAUFFAGE-CLIMATISATION</b> . . . . .	<b>46</b>	<b>CAPOT</b> . . . . .	<b>56</b>	Programmation de la télécommande HomeLink à un ouvre-porte de garage. . .	58
Commandes automatiques de système de chauffage-climatization avec écran tactile . . . . .	46	Pour ouvrir le capot . . . . .	56	Programmation de la télécommande HomeLink pour divers appareils . . . . .	60
Fonctions du système de chauffage-climatization . . . . .	52	Pour fermer le capot . . . . .	56	Reprogrammation d'un seul bouton de la télécommande HomeLink . . . . .	60
Commande de réglage automatique de la température – Selon l'équipement . . . . .	53	<b>OUVRE-PORTE DE GARAGE UNIVERSEL (HOMELINK)</b> . . . . .	<b>57</b>	Généralités . . . . .	61
Conseils utiles . . . . .	54	Avant de commencer la programmation de la télécommande HomeLink . . . . .	57	<b>ÉQUIPEMENT INTERNE</b> . . . . .	<b>61</b>
		Effacer tous les canaux de la télécommande HomeLink. . . . .	57	Prises de courant électrique . . . . .	61
		Identification de la présence d'un code roulant ou non roulant . . . . .	58	Onduleur d'alimentation (selon l'équipement) . . . . .	63

## GUIDE D'UTILISATEUR DU VÉHICULE – SELON L'ÉQUIPEMENT

Accédez directement aux renseignements rédigés à l'intention de l'automobiliste au moyen de la radio à écran tactile du système Uconnect 4C ou 4C AVEC NAVIGATION – selon l'équipement.

Pour accéder au guide d'utilisateur du véhicule à l'écran tactile du système Uconnect : appuyez sur le bouton **Apps** (Applications) du système Uconnect, puis appuyez sur l'icône **Vehicle User Guide** (Guide d'utilisateur du véhicule) sur l'écran tactile. Aucune inscription à Uconnect n'est requise.

### NOTA :

Les fonctions Vehicle User Guide (Guide d'utilisateur du véhicule) ne sont pas disponibles lorsque le véhicule est en mouvement. Si vous essayez d'y accéder pendant que le véhicule est en mouvement, le système affiche le message ci-après : Feature not available while the vehicle is in motion (Fonction non disponible lorsque le véhicule est en mouvement).

### Fonctions préinstallées

<ul style="list-style-type: none"><li>• Votre guide d'utilisateur – Mis à jour en temps réel</li></ul>	<ul style="list-style-type: none"><li>• Disponible partout et à tout moment</li></ul>
<ul style="list-style-type: none"><li>• Écran tactile compatible</li></ul>	<ul style="list-style-type: none"><li>• Interface personnalisable</li></ul>
<ul style="list-style-type: none"><li>• Calendriers et renseignements relatifs à l'entretien</li></ul>	<ul style="list-style-type: none"><li>• Multilingue</li></ul>
<ul style="list-style-type: none"><li>• Icône détaillée et glossaire des symboles</li></ul>	





Écran d'accueil du guide d'utilisateur du véhicule

#### NOTA :

Les images du système Uconnect ne sont fournies qu'à des fins explicatives et ne représentent pas avec exactitude le logiciel de votre véhicule.

Lorsque vous lancez le guide d'utilisateur du véhicule, vous pouvez explorer votre manuel de renseignements sur la garantie et d'utilisation de la radio partout et à chaque fois que

vous en avez besoin. Le système Uconnect affiche le guide d'utilisateur du véhicule sur la radio à écran tactile pour vous aider à mieux comprendre votre véhicule. Vous n'avez aucune application à télécharger, aucun téléphone à brancher et aucun appareil externe requis pour la lecture. De plus, il se met à jour tout au long de l'année, en temps réel, de sorte à ne jamais être obsolète.

#### Caractéristiques et avantages

- Pré-installés sur la radio à écran tactile Uconnect
- Recherche avancée et fonction de navigation
- Application NAV (NAVIGATION) performante – selon l'équipement



- Permet d'ajouter des sujets sélectionnés à une catégorie Favorites (Favoris) pour un accès rapide
- Glossaire des icônes et symboles
- Renseignements concernant la garantie
- Renseignements importants pour le conducteur et aide au conducteur :

• Directives d'utilisation	• Calendriers d'entretien
• Renseignements concernant la garantie	• Procédures d'urgence
• Normes relatives au niveau de liquide	• Communication avec le 911 et plus

**Conseil :** Lorsque vous consultez une rubrique, appuyez sur l'icône en forme d'étoile pour l'ajouter à vos favoris, afin d'en faciliter l'accès à l'avenir.



### Recherche avancée et fonction de navigation



### Glossaire des icônes et symboles

## CLÉS

### Télécommandes

Votre véhicule est équipé d'un système de module d'allumage sans fil ou d'un système d'allumage sans clé. Le système d'allumage comprend une télécommande avec système de télédéverrouillage des portières (RKE) et un commutateur d'allumage. Le système d'allumage sans clé comprend une télécommande et un bouton de verrouillage du système d'accès et de démarrage sans clé Keyless Enter-N-Go.

#### NOTA :

Il se pourrait que vous ne trouviez pas la télécommande si elle est placée près d'un téléphone mobile, d'un ordinateur portable ou d'un autre appareil électronique; ces dispositifs pourraient bloquer le signal sans fil de la télécommande.

La télécommande actionne le commutateur d'allumage. Insérez l'extrémité carrée de la télécommande dans le commutateur d'allumage situé sur le tableau de bord et



tournez-la à la position voulue. La télécommande comprend également une clé d'urgence logée dans la partie arrière de la télécommande.

La clé d'urgence permet d'accéder au véhicule si la batterie du véhicule ou la pile de la télécommande sont déchargées. Vous pouvez conserver la clé d'urgence lorsque vous utilisez un service voiturier.

Pour retirer la clé d'urgence, faites coulisser latéralement le loquet mécanique situé sur la partie supérieure de la télécommande avec votre pouce, puis tirez la clé hors du logement de l'autre main.

#### **NOTA :**

Lorsque vous utilisez la clé d'urgence pour accéder à votre véhicule, n'oubliez pas que le système d'alarme antivol pourrait se déclencher. Insérez la télécommande dans le commutateur d'allumage et placez le commutateur d'allumage à la position ON/RUN (MARCHE) pour désamorcer l'alarme antivol.

La télécommande du bouton-poussoir d'allumage sans clé permet d'actionner le commutateur d'allumage en enfonçant un bouton, à

condition que la télécommande se trouve dans l'habitacle. Le module d'allumage sans clé comporte quatre positions de fonctionnement, dont trois d'entre elles sont identifiées par leur nom et qui s'allument lorsque cette position est sélectionnée. Les trois positions sont OFF (ARRÊT), ACC (ACCESSOIRES) et ON/RUN (MARCHE). La quatrième position est START (DÉMARRAGE); lors du démarrage, la position RUN (MARCHE) s'allume. La télécommande comprend également une clé d'urgence logée dans la partie arrière de la télécommande.

La clé d'urgence permet d'accéder au véhicule si la batterie du véhicule ou la pile de la télécommande sont déchargées. Vous pouvez conserver la clé d'urgence lorsque vous utilisez un service voiturier.

Pour retirer la clé d'urgence, faites coulisser latéralement le loquet mécanique situé à l'arrière de la télécommande avec le pouce, puis tirez la clé hors du logement de l'autre main.

#### **NOTA :**

- Lorsque vous utilisez la clé d'urgence pour accéder à votre véhicule, n'oubliez pas que le système d'alarme antivol pourrait se déclencher. Placez le côté en saillie (côté opposé de la clé d'urgence) de la télécommande contre le bouton START/STOP (DÉMARRAGE ET ARRÊT) du moteur, puis poussez pour désamorcer l'alarme antivol.
- Vous pouvez insérer la clé d'urgence taillée des deux côtés dans le barillet de serrure de portière dans les deux sens.

Le système de télédéverrouillage vous permet de verrouiller ou de déverrouiller toutes les portières, le hayon et le système RamBox (selon l'équipement), ainsi que d'activer l'alarme d'urgence à une distance maximale d'environ 20 m (66 pi) au moyen d'une télécommande à clé intégrée. Il n'est pas nécessaire de pointer la télécommande vers le véhicule pour activer le système. Appuyez brièvement sur le bouton de verrouillage de la télécommande pour verrouiller toutes les por-

tières, le hayon et le système RamBox (selon l'équipement). Les ampoules de clignotant clignotent et l'avertisseur sonore retentit pour confirmer le signal.

**NOTA :**

L'insertion de la télécommande avec clé intégrée dans le commutateur d'allumage désactive le système et l'empêche de réagir à l'activation des boutons de la télécommande. Tous les boutons de toutes les télécommandes se désactivent lorsque la vitesse du véhicule est égale ou supérieure à 8 km/h (5 mi/h).



**Télécommande de module d'allumage sans fil avec clé intégrée**

- 1 – Verrouillage
- 2 – Déverrouillage
- 3 – Démarrage à distance
- 4 – Déverrouillage de la clé d'urgence
- 5 – Clé d'urgence



**Télécommande du système de déverrouillage passif**

- 1 – Suspension pneumatique
- 2 – Déverrouillage
- 3 – Verrouillage
- 4 – Démarrage à distance
- 5 – Alarme d'urgence



### Pour déverrouiller les portières et le hayon

Appuyez brièvement sur le bouton de déverrouillage de la télécommande une fois pour déverrouiller la portière du conducteur. Appuyez deux fois sur le bouton de déverrouillage dans les cinq secondes pour déverrouiller toutes les portières, le hayon et le système RamBox (selon l'équipement). Les ampoules de clignotant clignotent pour confirmer le signal de déverrouillage. L'éclairage d'accueil s'allume également.

#### NOTA :

Les réglages de l'écran du groupe d'instruments ou du système Uconnect sont configurés pour ouvrir la portière du conducteur en premier, sinon toutes les portières se déverrouilleront.

### Pour verrouiller les portières et le hayon

Appuyez brièvement sur le bouton de verrouillage de la télécommande pour verrouiller toutes les portières, le hayon et le système RamBox (selon l'équipement). Les ampoules de clignotant clignotent et l'avertisseur sonore retentit pour confirmer le signal.

### Utilisation de l'alarme d'urgence

Pour activer ou désactiver la fonction d'alarme d'urgence, appuyez sur le bouton Panic (Alarme d'urgence) de la télécommande. Lorsque l'alarme d'urgence est activée, les phares, les clignotants et les feux de stationnement clignotent, l'avertisseur sonore fonctionne par pulsions et l'éclairage intérieur s'allume.

L'alarme d'urgence reste activée pendant trois minutes, à moins que vous n'appuyiez de nouveau sur le bouton Panic (Alarme d'urgence) ou que la vitesse du véhicule soit égale ou supérieure à 24 km/h (15 mi/h).

#### NOTA :

- L'éclairage intérieur s'éteint si vous placez le commutateur d'allumage à la position ACC (ACCESSOIRES) ou ON/RUN (MARCHE) alors que l'alarme d'urgence est activée. Cependant, les feux extérieurs et l'avertisseur sonore restent activés.
- Il peut être nécessaire d'utiliser la télécommande à moins de 11 m (35 pi) du véhicule pour désactiver l'alarme d'urgence en raison des bruits de radiofréquences qu'émet le système.

### Généralités

La déclaration de réglementation suivante s'applique à tous dispositifs à radiofréquence dont ce véhicule est équipé :

Le présent appareil est conforme à la section 15 des règlements de la FCC et aux CNR d'Industrie Canada applicables aux appareils radio exempts de licence. Son utilisation est soumise aux deux conditions suivantes :

1. Ce dispositif ne doit pas causer d'interférences nuisibles.
2. Ce dispositif doit pouvoir accepter tous les types d'interférences, y compris celles qui pourraient l'activer de façon inopinée.

#### NOTA :

Toute modification non expressément approuvée par la partie responsable de la conformité du système pourrait entraîner la révocation du droit de l'utilisateur d'en faire usage.

## COMMUTATEUR D'ALLUMAGE

### Module d'allumage sans fil – selon l'équipement

Le module d'allumage sans fil fonctionne de manière similaire à un commutateur d'allumage. Il comporte quatre positions de fonctionnement, dont trois à cran d'arrêt et une à ressort. Les positions à cran d'arrêt sont OFF (ARRÊT), ACC (ACCESSOIRES) et ON/RUN (MARCHE). La position START (DÉMARRAGE) offre un contact momentané à ressort. Lorsque la clé est relâchée de la position START (DÉMARRAGE), le commutateur d'allumage retourne automatiquement à la position ON/RUN (MARCHE).

### Bouton-poussoir d'allumage sans clé – selon l'équipement

Cette fonction permet au conducteur d'actionner le commutateur d'allumage en enfonçant un bouton, à condition que la télécommande se trouve dans l'habitacle.

Le module d'allumage sans clé comporte quatre positions de fonctionnement, dont trois d'entre elles sont identifiées par leur nom et qui s'allument lorsque cette position est sélectionnée. Les trois positions sont OFF (ARRÊT), ACC (ACCESSOIRES) et ON/RUN (MARCHE). La quatrième position est START (DÉMARRAGE); lors du démarrage, la position RUN (MARCHE) s'allume.

#### NOTA :

Si le commutateur d'allumage ne change pas de position lorsque vous appuyez sur le bouton, il se pourrait que la pile de la télécommande soit faible ou déchargée. Dans ce cas, une méthode de secours peut être utilisée pour actionner le commutateur d'allumage. Placez le côté en saillie (côté opposé de la clé d'urgence) de la télécommande contre le bouton ENGINE START/STOP (DÉMARRAGE ET ARRÊT DU MOTEUR), avec votre pied appliqué sur la pédale de frein, puis poussez pour actionner le commutateur d'allumage.



Bouton-poussoir d'allumage sans clé

## DÉMARRAGE À DISTANCE – SELON L'ÉQUIPEMENT

### Passage en mode de démarrage à distance

Appuyez brièvement à deux reprises sur le bouton de démarrage à distance de la télécommande en moins de cinq secondes. Les feux de stationnement clignotent, les portières se verrouillent et l'avertisseur sonore retentit deux fois (selon la programmation). Après le démarrage, le moteur tourne pendant 15 minutes.



**NOTA :**

- Si vos verrouillages à commande électrique ont été déverrouillés, le dispositif de démarrage à distance verrouille automatiquement les portières.
- En cas d'anomalie du moteur ou de bas niveau de carburant, le véhicule démarre, puis s'arrête après 10 secondes.
- Les feux de stationnement s'allument et restent allumés en mode de démarrage à distance.
- Pour des raisons de sécurité, le fonctionnement des glaces à commande électrique et du toit ouvrant à commande électrique (selon l'équipement) est désactivé en mode de démarrage à distance.
- Le moteur peut être démarré à deux reprises consécutives (deux cycles de 15 minutes) au moyen de la télécommande. Toutefois, le commutateur d'allumage doit se trouver à la position ON/RUN (MARCHE) avant que vous ne puissiez recommencer la séquence de démarrage pour un troisième cycle.

**Pour quitter le mode de démarrage à distance sans conduire le véhicule**

Appuyez brièvement une fois sur le bouton de démarrage à distance ou laissez le moteur tourner pendant tout le cycle de 15 minutes.

**NOTA :**

Afin d'éviter des arrêts intempestifs, le système désactivera cette fonction d'arrêt du bouton de démarrage à distance pendant deux secondes après avoir reçu une demande valide de démarrage à distance.

**Pour quitter le mode de démarrage à distance et conduire le véhicule**

Avant la fin du cycle de 15 minutes, appuyez brièvement sur le bouton de déverrouillage de la télécommande pour déverrouiller les portières et désamorcer le système d'alarme antivol (selon l'équipement). Ensuite, avant la fin du cycle de 15 minutes, placez le commutateur d'allumage à la position ON/RUN (MARCHE).

**Généralités**

La déclaration de réglementation suivante s'applique à tous dispositifs à radiofréquence dont ce véhicule est équipé :

Le présent appareil est conforme à la section 15 des règlements de la FCC et aux CNR d'Industrie Canada applicables aux appareils radio exempts de licence. Son utilisation est soumise aux deux conditions suivantes :

1. Ce dispositif ne doit pas causer d'interférences nuisibles.
2. Ce dispositif doit pouvoir accepter tous les types d'interférences, y compris celles qui pourraient l'activer de façon inopinée.

**NOTA :**

Toute modification non expressément approuvée par la partie responsable de la conformité du système pourrait entraîner la révocation du droit de l'utilisateur d'en faire usage.

## SYSTÈME D'ALARME ANTIVOL

Le système d'alarme antivol contrôle le fonctionnement non autorisé des portières et de l'allumage du véhicule. Lorsque le système d'alarme antivol est activé, les commutateurs intérieurs des serrures de portière sont désactivés. Pendant les trois premières minutes, le système émet des signaux sonores et visuels. L'avertisseur sonore retentit, les phares s'allument, les feux de stationnement et/ou les clignotants clignotent et le témoin de sécurité du véhicule clignote sans cesse. Pendant 15 minutes supplémentaires seulement, les phares s'allument, les feux de stationnement, les clignotants et le témoin de sécurité du véhicule clignotent.

### Amorçage du système

Effectuez ces étapes pour activer le système d'alarme antivol :

1. Retirez la clé du système d'allumage (consultez le paragraphe « Démarrage du moteur » dans la section « Démarrage et conduite » pour obtenir de plus amples renseignements).

2. Exécutez une des méthodes suivantes pour verrouiller le véhicule :
  - Dans le cas des véhicules munis du système d'accès et de démarrage sans clé Keyless Enter-N-Go – allumage, assurez-vous que le contact est COUPÉ.
  - Dans le cas des véhicules qui ne sont pas munis du système d'accès et de démarrage sans clé Keyless Enter-N-Go – allumage, assurez-vous que le contact est COUPÉ et que la clé est retirée physiquement du commutateur d'allumage.
3. Si une portière est ouverte, fermez-la.
  - Appuyez sur le bouton de verrouillage du commutateur intérieur de verrouillage électrique des portières lorsque la portière du conducteur ou du passager est ouverte.
  - Appuyez sur le bouton de verrouillage situé sur la poignée de portière à déverrouillage passif extérieure en vous assurant d'avoir une télécommande valide dans la même zone extérieure (consultez le paragraphe « Système d'accès et de démarrage sans clé

Keyless Enter-N-Go – déverrouillage passif » dans la section « Présentation de votre véhicule » pour obtenir de plus amples renseignements).

- Appuyez sur le bouton de verrouillage de la télécommande.

3. Si une portière est ouverte, fermez-la.

Le système d'alarme antivol s'amorce lorsque vous verrouillez les portières à l'aide des verrouillages à commande électrique ou de la télécommande. Lorsque toutes les portières sont fermées et verrouillées, le témoin de sécurité du véhicule dans le groupe d'instruments du tableau de bord clignote rapidement pendant environ 16 secondes pour indiquer que l'alarme est en cours d'amorçage. Par la suite, le témoin de sécurité du véhicule clignote lentement pour indiquer que le système est amorcé.



## Désamorçage du système

Le système d'alarme antivol du véhicule peut être désarmé au moyen d'une des méthodes suivantes :

1. Appuyez sur le bouton de déverrouillage de la télécommande.
2. Saisissez la poignée de porte d'entrée à déverrouillage passif avec une télécommande valide à moins de 1,5 m (5 pi) de la poignée de porte à déverrouillage passif. Selon l'équipement, consultez le paragraphe « Système d'accès et de démarrage sans clé Keyless Enter-N-Go – déverrouillage passif » dans la section « Présentation de votre véhicule » pour obtenir de plus amples renseignements.
3. Placez l'allumage hors de la position OFF (ARRÊT).
  - Dans le cas des véhicules munis du système d'accès et de démarrage sans clé Keyless Enter-N-Go – allumage, appuyez sur le bouton START/STOP (DÉ-

MARRAGE ET ARRÊT) d'allumage sans clé (nécessite au moins une télécommande valide dans le véhicule).

- Dans le cas des véhicules qui ne sont pas munis du système d'accès et de démarrage sans clé Keyless Enter-N-Go, insérez une clé valide dans le commutateur d'allumage et tournez-la à la position ON (MARCHE).

Le système d'alarme antivol est conçu pour protéger votre véhicule. Cependant, il peut, dans certaines conditions, se déclencher intempestivement. Si vous avez exécuté l'une des séquences d'armement précédemment décrites, le système d'alarme antivol du véhicule est activé, que vous vous trouviez à l'intérieur ou à l'extérieur du véhicule. Si vous demeurez dans le véhicule et que vous ouvrez une portière, l'alarme se déclenche. Dans un tel cas, désactivez le système d'alarme antivol du véhicule.

Si le système d'alarme antivol du véhicule est activé et que la batterie est débranchée, le système d'alarme antivol demeurera activé lorsque la batterie sera rebranchée; les feux extérieurs clignoteront et l'avertisseur sonore retentira. Dans un tel cas, désactivez le système d'alarme antivol du véhicule.

## PORTIÈRES

### Système d'accès et de démarrage sans clé Keyless Enter-N-Go – déverrouillage passif

Le système de déverrouillage passif a été conçu pour améliorer le système de télédéverrouillage et est une fonction du système d'accès et de démarrage sans clé Keyless Enter-N-Go. Cette fonction vous permet de verrouiller ou de déverrouiller les portières du véhicule sans avoir à appuyer sur les boutons de verrouillage ou de déverrouillage de la télécommande.



## NOTA :

- Pour obtenir de plus amples renseignements, consultez le paragraphe « Réglages du système Uconnect » dans la section « Multimédia » de votre guide de l'automobiliste à l'adresse [www.mopar.com/en-us/care/owner-manual.html](http://www.mopar.com/en-us/care/owner-manual.html) (résidents américains) ou [www.owners.mopar.ca](http://www.owners.mopar.ca) (résidents canadiens).
- Si vous portez des gants ou s'il a plu/neigé sur une poignée de portière à déverrouillage passif, la sensibilité de déverrouillage peut être réduite, entraînant un temps de réaction plus lent.
- Si le véhicule est déverrouillé au moyen du système de déverrouillage passif et qu'aucune portière n'est ouverte dans les 60 secondes, le véhicule se verrouillera de nouveau et l'alarme de sécurité, selon l'équipement, s'amorcera.

- Le système d'alarme antivol peut être amorcé ou désamorcé en appuyant sur les boutons de verrouillage ou de déverrouillage de la télécommande de déverrouillage passif (selon l'équipement).
- La télécommande peut ne pas être détectée par le système d'accès sans clé du véhicule s'il se trouve à côté d'un téléphone mobile, ordinateur portable ou autre appareil électronique; ces dispositifs pourraient bloquer le signal de la télécommande sans fil et empêcher le système de démarrage sans clé de démarrer le véhicule.

## Déverrouillage de portière à partir de la portière du conducteur :

À l'aide d'une télécommande du système de déverrouillage passif valide à moins de 1,5 m (5 pi) de la poignée de portière du conducteur, saisissez la poignée de portière avant du conducteur pour déverrouiller automatiquement la portière du conducteur. Le bouton de verrouillage du panneau intérieur de portière s'élève lorsque la portière est déverrouillée.



Saisissez la poignée de portière pour déverrouiller



**NOTA :**

Si la fonction « Unlock All Doors 1st Press » (Déverrouiller toutes les portières à la première pression du bouton) est programmée, toutes les portières se déverrouillent lorsque vous saisissez la poignée de la portière du conducteur. Pour choisir entre les fonctions « Unlock Driver Door 1st Press » (Déverrouiller la portière du conducteur à la première pression du bouton) et « Unlock All Doors 1st Press » (Déverrouiller toutes les portières à la première pression du bouton), consultez le paragraphe « Réglages du système Uconnect » dans la section « Multimédia » de votre guide de l'automobiliste à l'adresse [www.mopar.com/en-us/care/owner-manual.html](http://www.mopar.com/en-us/care/owner-manual.html) (résidents américains) ou [www.owners.mopar.ca](http://www.owners.mopar.ca) (résidents canadiens) pour obtenir de plus amples renseignements.

**Déverrouillage de portière à partir de la portière du passager :**

À l'aide d'une télécommande du système de déverrouillage passif valide à moins de 1,5 m (5 pi) de la poignée de portière passager, saisissez la poignée de portière passager avant pour déverrouiller automatiquement

toutes les portières. Le bouton de verrouillage du panneau intérieur de portière s'élève lorsque la portière est déverrouillée.

**NOTA :**

Toutes les portières se déverrouillent lorsque vous saisissez la poignée de portière du passager avant, peu importe le réglage de préférence du conducteur de déverrouillage de portière (« Unlock Driver Door 1st Press » [Déverrouiller la portière du conducteur à la première pression du bouton] ou « Unlock All Doors 1st Press » [Déverrouiller toutes les portières à la première pression du bouton]).

**Pour prévenir l'oubli d'une télécommande du système de déverrouillage passif dans le véhicule verrouillé :**

Afin de minimiser le risque d'oublier une télécommande du système de déverrouillage passif dans votre véhicule, le système de déverrouillage passif est muni d'une fonction de déverrouillage automatique des portières qui est activée lorsque le commutateur d'allumage est à la position OFF (ARRÊT).

Si l'une des portières du véhicule est ouverte et que vous verrouillez le véhicule à l'aide du commutateur du panneau de portière, une fois que toutes les portières sont fermées, une vérification de l'habitacle et de l'extérieur du véhicule est effectuée pour déterminer s'il s'y trouve une télécommande du système de déverrouillage passif valide. Si une des télécommandes du système de déverrouillage passif est détectée à l'intérieur du véhicule et qu'aucune autre télécommande du système de déverrouillage passif valide n'est détectée à l'extérieur du véhicule, le système de déverrouillage passif déverrouille automatiquement toutes les portières du véhicule et fait retentir l'avertisseur sonore trois fois (à la troisième tentative, TOUTES les portières se verrouillent et la télécommande du système de déverrouillage passif peut être verrouillée à l'intérieur du véhicule).

## Verrouillage des portières du véhicule :

À l'aide d'une télécommande du système de déverrouillage passif à moins de 1,5 m (5 pi) de la poignée de portière avant du conducteur ou du passager, appuyez sur le bouton de verrouillage de la poignée de portière avant pour verrouiller toutes les portières.



**Appuyez sur le bouton pour verrouiller**

NE saisissez PAS la poignée de portière en même temps que vous appuyez sur le bouton de verrouillage de poignée de portière. Cela pourrait déverrouiller les portières.



**NE saisissez PAS la poignée lorsque vous verrouillez**

### NOTA :

- Après avoir appuyé sur le bouton de verrouillage de la poignée de portière, vous devez attendre deux secondes avant de pouvoir verrouiller ou déverrouiller les portières au moyen d'une des deux poignées de portière à déverrouillage passif. Cela vous permet de vérifier si les portières sont verrouillées en tirant sur la poignée de portière, sans que le véhicule ne réagisse et les déverrouille.
- Le système de déverrouillage passif ne fonctionne pas si la pile de la télécommande est déchargée.

Vous pouvez aussi verrouiller les portières à l'aide de la télécommande ou du bouton de verrouillage situé sur le panneau intérieur de portière.

### Généralités

La déclaration de réglementation suivante s'applique à tous dispositifs à radiofréquence dont ce véhicule est équipé :

Le présent appareil est conforme à la section 15 des règlements de la FCC et aux CNR d'Industrie Canada applicables aux appareils radio exempts de licence. Son utilisation est soumise aux deux conditions suivantes :

1. Ce dispositif ne doit pas causer d'interférences nuisibles.
2. Ce dispositif doit pouvoir accepter tous les types d'interférences, y compris celles qui pourraient l'activer de façon inopinée.

### NOTA :

Toute modification non expressément approuvée par la partie responsable de la conformité du système pourrait entraîner la révocation du droit de l'utilisateur d'en faire usage.



## SIÈGES

Les sièges constituent un élément des dispositifs de retenue des occupants du véhicule.

### MISE EN GARDE!

- Lorsque le véhicule est en mouvement, il est dangereux d'être dans l'espace de chargement intérieur ou extérieur du véhicule. En cas de collision, les personnes se trouvant dans cet espace risquent davantage de subir des blessures graves ou la mort.
- Lorsque le véhicule est en mouvement, ne laissez personne prendre place dans des espaces qui ne sont pas équipés de sièges et de ceintures de sécurité. En cas de collision, les personnes se trouvant dans cet espace risquent davantage de subir des blessures graves ou la mort.
- Assurez-vous que tous les passagers du véhicule prennent place dans un siège et bouclent correctement leur ceinture de sécurité.

## Siège à mémoire du conducteur – selon l'équipement

Cette fonction permet au conducteur de conserver en mémoire deux profils d'utilisateur et de les activer à l'aide d'une commande de mémoire. Chaque profil d'utilisateur mémorisé comprend les réglages de position souhaitée pour le siège du conducteur, les rétroviseurs extérieurs, les pédales réglables (selon l'équipement) et les stations de radio programmées voulues. La télécommande de télédéverrouillage peut également être programmée pour rappeler les mêmes positions lorsque le bouton de déverrouillage est enfoncé.

### NOTA :

Votre véhicule est équipé de deux télécommandes, une télécommande peut être associée à la position de mémoire 1 et l'autre télécommande peut être associée à la position de mémoire 2.

Les boutons du siège à mémoire se trouvent sur le côté extérieur du coussin de siège du conducteur.



**Emplacement du bouton de mémorisation des positions du siège**

### Programmation de la fonction de mémorisation

Pour créer un profil d'utilisateur, procédez comme suit :

1. Placez le commutateur d'allumage du véhicule à la position ON/RUN (MARCHÉ) (sans faire démarrer le moteur).

2. Effectuez tous les réglages du profil d'utilisateur mémorisé selon vos préférences (à savoir, siège du conducteur, rétroviseurs extérieurs et stations de radio programmées).
3. Appuyez brièvement sur le bouton S (réglage) du commutateur de mémoire.
4. Dans les cinq secondes qui suivent, appuyez brièvement sur une des deux touches de mémoire (1) ou (2). L'écran d'affichage du groupe d'instruments affiche la position de mémoire qui a été programmée.

**NOTA :**

- Vous pouvez mettre des profils d'utilisateur en mémoire si le véhicule n'est pas en position P (STATIONNEMENT); toutefois le véhicule doit être dans cette position pour activer un profil d'utilisateur mémorisé.
- Pour définir un profil d'utilisateur mémorisé sur votre télécommande, reportez-vous au paragraphe « Association et dissociation de la télécommande de déverrouillage à la fonction de mémoire » de cette section.

**Association et dissociation de la télécommande de télédéverrouillage à la fonction de mémoire**

Vos télécommandes peuvent être programmées pour rappeler un ou deux profils préprogrammés en appuyant sur le bouton de déverrouillage des télécommandes.

**NOTA :**

Avant de programmer vos télécommandes, vous devez sélectionner les réglages mémorisés.

- Si votre véhicule est équipé d'un écran tactile, vous devez sélectionner la fonction « Memory To Fob » (Réglages mémorisés associés à la télécommande) à l'écran du système Uconnect. Pour obtenir de plus amples renseignements, consultez le paragraphe « Réglages du système Uconnect » dans la section « Multimédia » de votre guide de l'automobiliste à l'adresse [www.mopar.com/en-us/care/owner-manual.html](http://www.mopar.com/en-us/care/owner-manual.html) (résidents américains) ou [www.owners.mopar.ca](http://www.owners.mopar.ca) (résidents canadiens).

- Si votre véhicule n'est pas équipé d'un écran tactile, vous devez sélectionner la fonction « Key Fob Linked To Memory » (Télécommande associée à la mémoire) à l'écran d'affichage du groupe d'instruments. Consultez la section « Affichage du groupe d'instruments » du chapitre « Présentation du tableau de bord de votre véhicule » dans le guide de l'automobiliste à l'adresse [www.mopar.com/en-us/care/owner-manual.html](http://www.mopar.com/en-us/care/owner-manual.html) (résidents des États-Unis) ou [www.owners.mopar.ca](http://www.owners.mopar.ca) (résidents canadiens) pour obtenir de plus amples renseignements.

Pour programmer vos télécommandes, procédez comme suit :

1. Placez l'allumage du véhicule à la position OFF (ARRÊT).
2. Sélectionnez le profil d'utilisateur voulu (1) ou (2).

**NOTA :**

Si un profil d'utilisateur n'a pas déjà été réglé, consultez le paragraphe « Programmation de la commande de mémoire » pour obtenir les directives de réglage d'un profil d'utilisateur.



3. Lorsque vous avez sélectionné le profil, appuyez brièvement sur le bouton S (réglage) situé sur la commande de mémoire, puis appuyez brièvement sur le bouton (1) ou (2). Le message « Memory Profile Set » (Profil d'utilisateur réglé) (1 ou 2) s'affiche à l'écran d'affichage du groupe d'instruments.
4. Appuyez brièvement sur le bouton de verrouillage de la télécommande dans les 10 secondes.

**NOTA :**

Il est possible de dissocier une télécommande des réglages mémorisés en appuyant sur le bouton de réglage (S), puis sur le bouton de déverrouillage de la télécommande dans les 10 secondes suivantes.

**Rappel des positions mémorisées****NOTA :**

- Pour les véhicules équipés d'une transmission automatique, la vitesse du véhicule doit être inférieure à 5 mi/h pour rappeler les positions mémorisées. Si vous tentez de récupérer un profil lorsque la vitesse du véhicule est supérieure à 5 mi/h, un message s'affiche à l'écran d'affichage du groupe d'instruments.
- Pour les véhicules équipés d'une transmission manuelle, la vitesse du véhicule doit être de 0 km/h (0 mi/h) pour rappeler les positions de mémoire. Si vous tentez de rappeler une position de mémoire lorsque la vitesse du véhicule est supérieure à 0 km/h (0 mi/h), un message s'affiche à l'écran du groupe d'instruments, selon l'équipement.

Rappel de la position mémorisée 1 du conducteur

- Pour rappeler les réglages mémorisés pour le conducteur 1 au moyen de la commande de mémoire, appuyez sur la touche de mémoire (1) de la commande de mémoire.
- Pour rappeler les réglages mémorisés pour le conducteur 1 au moyen de la télécommande, appuyez sur la touche de déverrouillage de la télécommande associée à la position mémorisée 1.

Rappel de la position mémorisée 2 du conducteur

- Pour rappeler les réglages mémorisés pour le conducteur 2 au moyen de la commande de mémoire, appuyez sur la touche de mémoire (2) de la commande de mémoire.
- Pour rappeler les réglages mémorisés pour le conducteur 2 au moyen de la télécommande, appuyez sur la touche de déverrouillage de la télécommande associée à la position mémorisée 2.

Vous pouvez annuler un rappel en appuyant sur une des touches de mémoire pendant un rappel (touches S, 1 ou 2). Lorsqu'un rappel est annulé, le siège du conducteur et les pédales à commande électrique (selon l'équipement) s'immobilisent. Un délai d'une seconde sera nécessaire avant de pouvoir déclencher un autre rappel.

### Recul automatique du siège à l'entrée et à la sortie

Cette fonction offre un positionnement automatique du siège du conducteur améliorant la mobilité de ce dernier lorsqu'il entre ou sort du véhicule.

La distance de déplacement du siège du conducteur dépend de la position du siège lorsque vous retirez la télécommande du commutateur d'allumage (ou que vous mettez le commutateur d'allumage à la position OFF [ARRÊT] dans le cas des véhicules munis du système d'accès et de démarrage sans clé Keyless Enter-N-Go).

- Lorsque vous retirez la télécommande du commutateur d'allumage (ou que vous mettez le commutateur d'allumage à la position OFF [ARRÊT] dans le cas des véhicules

munis du système d'accès et de démarrage sans clé Keyless Enter-N-Go), le siège du conducteur se déplace d'environ 60 mm (2,4 po) vers l'arrière si la position du siège se trouve à au moins 67,7 mm (2,7 po) à l'avant de la butée arrière. Le siège revient à sa position précédemment réglée lorsque vous tournez le commutateur d'allumage à la position ACC (ACCESSOIRES) ou RUN (MARCHE).

- Lorsque vous retirez la télécommande du commutateur d'allumage (ou que vous mettez le commutateur d'allumage à la position OFF [ARRÊT] dans le cas des véhicules munis du système d'accès et de démarrage sans clé Keyless Enter-N-Go), le siège du conducteur se déplace d'environ 7,7 mm (0,3 po) à l'avant de la butée arrière si la position du siège se trouve entre 22,7 mm et 67,7 mm (0,9 po et 2,7 po) à l'avant de la butée arrière. Le siège revient à sa position précédemment réglée lorsque vous tournez le commutateur d'allumage à la position ACC (ACCESSOIRES) ou RUN (MARCHE).

- La fonction de recul automatique du siège à l'entrée et à la sortie est désactivée lorsque le siège du conducteur se trouve à moins de 22,7 mm (0,9 po) à l'avant de la butée arrière. Lorsque le siège est déjà dans cette position, la fonction de recul automatique ne présente aucun avantage pour le conducteur à l'entrée et à la sortie du véhicule.

Chaque réglage mémorisé est associé à une position de recul automatique à l'entrée et à la sortie.

#### NOTA :

La fonction de recul automatique du siège à l'entrée et à la sortie n'est pas activée en usine. La fonction de recul automatique du siège à l'entrée et à la sortie peut être activée (ou désactivée ultérieurement) à l'aide des fonctions programmables du système Uconnect. Pour obtenir de plus amples renseignements, consultez le paragraphe « Réglages du système Uconnect » dans la section « Multimédia » de votre guide de l'automobiliste à l'adresse [www.mopar.com/en-us/care/owner-manual.html](http://www.mopar.com/en-us/care/owner-manual.html) (résidents américains) ou [www.owners.mopar.ca](http://www.owners.mopar.ca) (résidents canadiens).



## Sièges chauffants

Sur certains modèles, les sièges avant et arrière peuvent être équipés de dispositifs de chauffage dans les coussins de siège et les dossiers.

### MISE EN GARDE!



- Les personnes qui ne perçoivent pas la douleur cutanée en raison de l'âge, de maladie chronique, de diabète, de traumatisme à la moelle épinière, de consommation de médicament ou d'alcool, d'épuisement ou d'une autre affection physique doivent être particulièrement prudentes lorsqu'elles activent le chauffage du siège. Les éléments chauffants peuvent causer des brûlures même à basse température, particulièrement pendant les utilisations prolongées
- Ne placez sur le siège ou le dossier aucun objet pouvant couper la chaleur (p. ex., couverture, coussin). Vous risquez de faire surchauffer les éléments du siège. S'asseoir dans un siège surchauffé peut causer de graves brûlures à

### MISE EN GARDE!

cause de la température élevée de la surface du siège.

### Sièges chauffants avant

Les boutons de commande de sièges chauffants avant sont situés à l'écran de chauffage-climatisation ou des commandes de l'écran tactile.

- Appuyez une fois sur le bouton de siège chauffant  pour activer le réglage de niveau HI (ÉLEVÉ).
- Appuyez une deuxième fois sur le bouton de siège chauffant  pour activer le réglage de niveau LO (BAS).
- Appuyez une troisième fois sur le bouton de siège chauffant  pour désactiver les éléments chauffants.

Si vous sélectionnez le réglage de niveau HI (ÉLEVÉ), le système revient automatiquement au niveau LO (BAS) après environ 60 minutes d'utilisation continue. À ce moment, l'affichage passe de HI (ÉLEVÉ) à LO

(BAS) pour indiquer le changement. Le chauffage de niveau LO (BAS) s'éteint automatiquement après environ 45 minutes.

### NOTA :

Les sièges chauffants ne fonctionnent que lorsque le moteur tourne.

### Véhicules équipés du système de démarrage à distance

Sur les modèles équipés du système de démarrage à distance, les sièges chauffants peuvent être programmés pour s'activer lors d'un démarrage à distance.

Si votre véhicule est équipé d'un écran tactile, cette fonction peut être programmée au moyen du système Uconnect. Consultez le paragraphe « Réglages du système Uconnect » dans la section « Multimédia » dans votre guide de l'automobiliste à l'adresse [www.mopar.com/en-us/care/owner-manual.html](http://www.mopar.com/en-us/care/owner-manual.html) (résidents américains) ou [www.owners.mopar.ca](http://www.owners.mopar.ca) (résidents canadiens) pour obtenir de plus amples renseignements.



## Sièges chauffants arrière

Sur certains modèles, les deux sièges d'extrémité sont équipés de sièges chauffants. Les commutateurs de siège chauffant pour ces sièges sont situés à l'arrière de la console centrale.

Deux commutateurs de siège chauffant permettent aux passagers arrière d'activer indépendamment le chauffage des sièges. Vous pouvez choisir parmi les réglages de chauffage HI (ÉLEVÉ), LO (BAS) ou OFF (HORS FONCTION). Des témoins de couleur ambre dans chaque commutateur indiquent le niveau de chauffage utilisé. Deux témoins allumés indiquent un niveau HI (ÉLEVÉ), un seul témoin allumé indique un niveau LO (BAS) et un témoin éteint indique que le chauffage est OFF (HORS FONCTION).



Appuyez une fois sur le commutateur pour sélectionner le chauffage de niveau HI (ÉLEVÉ). Appuyez une deuxième fois sur le commutateur pour sélectionner le chauffage

de niveau LO (BAS). Appuyez une troisième fois sur le commutateur pour mettre les éléments de chauffage HORS FONCTION.

### NOTA :



- La chaleur devrait se faire sentir dans les deux à cinq minutes suivant votre sélection.
- Les sièges chauffants ne fonctionnent que lorsque le moteur tourne.

Lorsque vous sélectionnez le réglage de niveau HI (ÉLEVÉ), le dispositif de chauffage fournit un niveau de chauffage plus élevé pendant les quatre premières minutes de fonctionnement. Par la suite, la production de chaleur revient au niveau HI (ÉLEVÉ) normal. Si vous sélectionnez le réglage de niveau HI (ÉLEVÉ), le système revient automatiquement au niveau LO (BAS) après environ 60 minutes d'utilisation continue. À ce moment, le nombre de voyants DEL allumés passe de deux à un pour indiquer ce changement. Le chauffage de niveau LO (BAS) S'ÉTEINT automatiquement après environ 45 minutes.

## Sièges ventilés – selon l'équipement

Le coussin de siège est muni de petits ventilateurs qui récupèrent l'air circulant dans l'habitacle et le renvoient dans la housse de siège par des trous d'aération afin de rafraîchir le conducteur et le passager avant lorsque la température ambiante est plus élevée. Les ventilateurs fonctionnent à deux vitesses : ÉLEVÉE et BASSE.

Les boutons de commande de sièges ventilés avant sont situés à l'écran de chauffage-climatisation ou des commandes de l'écran tactile.

- Appuyez une fois sur le bouton de siège ventilé  pour choisir HI (ÉLEVÉ).
- Appuyez une deuxième fois sur le bouton de siège ventilé  pour choisir LO (BAS).
- Appuyez une troisième fois sur le bouton de siège ventilé  pour DÉSACTIVER le siège ventilé.

### NOTA :

La ventilation des sièges ne fonctionne que lorsque le moteur est en marche.



## Véhicules équipés du système de démarrage à distance

Sur les modèles qui sont équipés du système de démarrage à distance, les sièges ventilés peuvent être programmés pour s'activer lors d'un démarrage à distance.

Si votre véhicule est équipé d'un écran tactile, cette fonction peut être programmée au moyen du système Uconnect. Consultez le paragraphe « Réglages du système Uconnect » dans la section « Multimédia » dans votre guide de l'automobiliste à l'adresse [www.mopar.com/en-us/care/owner-manual.html](http://www.mopar.com/en-us/care/owner-manual.html) (résidents américains) ou [www.owners.mopar.ca](http://www.owners.mopar.ca) (résidents canadiens) pour obtenir de plus amples renseignements.

## APPUIE-TÊTE

Les appuie-tête sont conçus pour réduire le risque de blessures en limitant le mouvement de la tête dans le cas d'une collision arrière. Les appuie-tête doivent être réglés de sorte que le sommet de l'appuie-tête est situé au-dessus du sommet de votre oreille.

### MISE EN GARDE!

- Tous les occupants, y compris le conducteur, ne devraient pas conduire le véhicule, ni s'asseoir dans un des sièges du véhicule jusqu'à ce que les appuie-tête soient placés dans leur position appropriée pour minimiser les risques de blessures en cas de collision.
- Les appuie-tête ne doivent jamais être réglés lorsque le véhicule est en mouvement. La conduite d'un véhicule avec les appuie-tête retirés ou incorrectement réglés risque d'entraîner des blessures graves ou la mort en cas de collision.

### Réglage de l'appuie-tête avant

Tirez l'appuie-tête vers le haut pour le relever. Pour l'abaisser, appuyez sur le bouton de réglage, situé à la base de l'appuie-tête, puis poussez l'appuie-tête vers le bas.



Appuie-tête

- 1 – Bouton de déverrouillage
- 2 – Bouton de réglage

#### NOTA :

Ne repositionnez pas l'appuie-tête 180 degrés sur la mauvaise position dans une tentative pour accroître le jeu à l'arrière de la tête.

## Réglage de l'appuie-tête arrière

Les sièges arrière sont munis d'appuie-tête réglables et amovibles. Tirez l'appuie-tête vers le haut pour le relever. Pour l'abaisser, appuyez sur le bouton de réglage, situé à la base de l'appuie-tête, puis poussez l'appuie-tête vers le bas.

### NOTA :

- L'appuie-tête de la place centrale arrière (modèles à cabine d'équipe et Quad Cab) n'est muni que d'une position de réglage qui est utilisée pour faciliter l'acheminement d'une courroie d'attache. Pour obtenir de plus amples renseignements, consultez le paragraphe « Dispositifs de retenue des occupants » dans la section « Sécurité » de votre guide de l'automobiliste à l'adresse [www.mopar.com/en-us/care/owner-manual.html](http://www.mopar.com/en-us/care/owner-manual.html) (résidents américains) ou [www.owners.mopar.ca](http://www.owners.mopar.ca) (résidents canadiens).
- Ne repositionnez pas l'appuie-tête 180 degrés sur la mauvaise position dans une tentative pour accroître le jeu à l'arrière de la tête.

## Dépose de l'appuie-tête avant

Pour retirer les appuie-tête, soulevez-les aussi loin que possible. Appuyez ensuite sur le bouton réglage et le bouton de déverrouillage à la base de chaque tige tout en tirant l'appuie-tête vers le haut. Pour réinstaller l'appuie-tête, placez les tiges de l'appuie-tête dans les trous. Réglez l'appuie-tête à la hauteur voulue.

### NOTA :

Ne repositionnez pas l'appuie-tête 180 degrés sur la mauvaise position dans une tentative pour accroître le jeu à l'arrière de la tête.

### MISE EN GARDE!

- Un appuie-tête non fixé projeté en avant lors d'une collision ou d'un arrêt brusque peut causer des blessures graves ou mortelles aux occupants du véhicule. Rangez toujours les appuie-tête déposés de façon sécuritaire dans un endroit situé hors de l'habitacle.
- Tous les appuie-tête DOIVENT être réinstallés dans le véhicule afin de pro-

### MISE EN GARDE!

téger adéquatement les occupants. Suivez les directives de réinstallation ci-dessus avant de prendre la route.

## Dépose de l'appuie-tête arrière

Pour déposer l'appuie-tête, appuyez sur le bouton de réglage et sur le bouton de déverrouillage tout en tirant vers le haut sur l'ensemble. Pour réinstaller l'appuie-tête, placez les tiges de l'appuie-tête dans les trous et réglez-le à la hauteur appropriée.

### NOTA :

Pour retirer l'appuie-tête extérieur, repliez la partie inférieure du siège arrière.

### MISE EN GARDE!

- Un appuie-tête non fixé projeté en avant lors d'une collision ou d'un arrêt brusque peut causer des blessures graves ou mortelles aux occupants du véhicule. Rangez toujours les appuie-tête déposés de façon sécuritaire dans un endroit situé hors de l'habitacle.



**MISE EN GARDE!**

- Tous les appuie-tête DOIVENT être réinstallés dans le véhicule afin de protéger adéquatement les occupants. Suivez les directives de réinstallation ci-dessus avant de prendre la route.

**VOLANT****Colonne de direction inclinable**

Cette fonction permet d'incliner la colonne de direction vers le haut ou le bas. Le levier d'inclinaison est situé sur la colonne de direction, sous le levier multifonction.

**Emplacement du levier d'inclinaison**

- 1 – Commutateur de pédale réglable
- 2 – Levier d'inclinaison

Tirez le levier vers le volant pour déverrouiller la colonne de direction. En tenant fermement le volant d'une main, déplacez la colonne de direction vers le haut ou vers le bas, à votre choix. Relâchez le levier pour verrouiller fermement la colonne de direction en place.

**MISE EN GARDE!**



Ne réglez pas la position de la colonne de direction en conduisant. Le conducteur pourrait perdre la maîtrise du véhicule s'il tentait de régler la colonne de direction pendant la conduite ou s'il conduisait en laissant le réglage d'inclinaison déverrouillé. Vous risquez des blessures graves ou la mort si vous ne tenez pas compte de cette mise en garde.

**Volant chauffant – selon l'équipement**

Le volant contient un élément de chauffage qui permet de vous réchauffer les mains par temps froid. Le chauffage du volant ne dispose que d'un réglage de température. Une fois le chauffage du volant activé, il sera en fonction 80 minutes en moyenne avant de se désactiver automatiquement. Cette durée peut varier en fonction de la température extérieure et le volant peut ne pas entrer sous tension lorsqu'il est déjà chaud.

Le bouton de commande du volant chauffant est situé au centre du tableau de bord sous les commandes de chauffage-climatisation.

Si votre véhicule est équipé d'un écran tactile, le bouton de commande du volant chauffant est situé à l'écran de chauffage-climatisation ou des commandes de l'écran tactile.

- Appuyez une fois sur le bouton du volant chauffant  pour activer l'élément chauffant.
- Appuyez une deuxième fois sur le bouton du volant chauffant  pour désactiver l'élément chauffant.

#### NOTA :

Le chauffage du volant ne fonctionne que lorsque le moteur est en marche.

#### Véhicules équipés du système de démarrage à distance

Sur les modèles qui sont équipés du système de démarrage à distance, le volant chauffant peut être programmé pour s'activer lors d'un démarrage à distance.

Si votre véhicule est équipé d'un écran tactile, cette fonction peut être programmée au moyen du système Uconnect. Pour obtenir de plus amples renseignements, consultez le paragraphe « Réglages du système Uconnect » dans la section « Multimédia » de votre guide de l'automobiliste à l'adresse [www.mopar.com/en-us/care/owner-manual.html](http://www.mopar.com/en-us/care/owner-manual.html) (résidents américains) ou [www.owners.mopar.ca](http://www.owners.mopar.ca) (résidents canadiens).

Si votre véhicule n'est pas équipé d'un écran tactile, cette fonction peut être programmée au moyen de l'écran d'affichage du groupe d'instruments. Consultez la section « Affichage du groupe d'instruments » du chapitre « Présentation du tableau de bord de votre véhicule » dans le guide de l'automobiliste à l'adresse [www.mopar.com/en-us/care/owner-manual.html](http://www.mopar.com/en-us/care/owner-manual.html) (résidents des États-Unis) ou [www.owners.mopar.ca](http://www.owners.mopar.ca) (résidents canadiens) pour obtenir de plus amples renseignements.

#### MISE EN GARDE!

- Les personnes qui ne perçoivent pas la douleur cutanée en raison de l'âge,

#### MISE EN GARDE!

d'une maladie chronique, du diabète, d'un traumatisme à la moelle épinière, d'une consommation de médicament ou d'alcool, d'un épuisement ou d'un autre problème physique doivent être particulièrement prudentes quand elles activent le chauffage du volant. Les éléments chauffants peuvent causer des brûlures même à basse température, particulièrement pendant les utilisations prolongées.

- Ne placez sur le volant aucun objet pouvant couper la chaleur, comme une couverture ou un couvre-volant de tout type et matériau. Vous risqueriez de causer une surchauffe du volant.

#### PÉDALES RÉGLABLES DU CONDUCTEUR – SELON L'ÉQUIPEMENT

Le système de pédales réglables est conçu pour offrir au conducteur un plus grand choix de réglages du volant inclinable et de la



position du siège. Cette fonction permet de régler la distance entre le conducteur et les pédales de frein, d'accélérateur et d'embrayage (selon l'équipement) afin d'offrir au conducteur une position optimale au volant.

Le commutateur des pédales réglables est situé du côté gauche de la colonne de direction.

- Les pédales peuvent être réglées même lorsque le contact est COUPÉ.
- Il **n'est pas** possible de régler les pédales lorsque le levier de vitesses est à la position R (MARCHE ARRIÈRE) ou lorsque le système de contrôle de vitesse est en fonction. Sur les véhicules équipés de l'écran du groupe d'instruments, les messages suivants s'affichent si le conducteur tente de régler les pédales et que le système est verrouillé : « Adjustable Pedal Disabled – Cruise Control Engaged » (Pédales réglables désactivées – régulateur de vitesse en fonction) ou « Adjustable Pedal Disabled – Vehicle In Reverse » (Pédales réglables désactivées – véhicule en marche arrière).

#### NOTA :

- Réglez toujours les pédales à une position qui permet la course entière des pédales.
- Plusieurs petits réglages d'appoint peuvent être nécessaires pour obtenir la meilleure position possible de siège et de pédale.
- Si le véhicule est équipé d'un siège du conducteur à mémoire, vous pouvez utiliser la télécommande ou le commutateur de mémoire du panneau de garnissage de la portière du conducteur pour replacer les pédales réglables aux positions préprogrammées. Consultez le paragraphe « Siège à mémoire du conducteur » dans la section « Présentation de votre véhicule » pour obtenir de plus amples renseignements.

#### MISE EN GARDE!

Ne réglez jamais les pédales pendant la conduite. Vous pourriez perdre la maîtrise du véhicule et avoir un accident. Ne procédez au réglage des pédales que lorsque le véhicule est en position de stationnement.

#### AVERTISSEMENT!

Ne glissez aucun objet sous les pédales réglables et n'entraver pas leur déplacement sous peine d'endommager les commandes des pédales. Un obstacle situé sur la course de la pédale réglable peut limiter son déplacement.

## RÉTROVISEURS

### Rétroviseurs extérieurs rabattables à commande électrique pour véhicules de série et attelage de remorque – selon l'équipement

Si le véhicule est équipé de rétroviseurs rabattables à commande électrique, ils peuvent être rabattus vers l'arrière et déployés en position de conduite.

Le commutateur des rétroviseurs rabattables à commande électrique est situé entre les commutateurs des rétroviseurs à commande électrique L (gauche) et R (droit). Appuyez sur le commutateur une fois pour rabattre les rétroviseurs. Appuyez sur le commutateur une deuxième fois pour remettre les rétroviseurs en position de conduite normale.

Si le rétroviseur est rabattu manuellement après un cycle en mode électrique, vous devrez possiblement appuyer de nouveau sur le rétroviseur pour les remettre en position normale. Si le rétroviseur ne se rabat pas en mode électrique, vérifiez la présence d'une accumulation de glace ou de saleté dans la zone de pivotement qui causerait une résistance excessive.



**Commutateur des rétroviseurs rabattables à commande électrique**

#### Réinitialisation des rétroviseurs extérieurs rabattables à commande électrique

Il peut être nécessaire de réinitialiser les rétroviseurs rabattables à commande électrique dans les cas suivants :

- Les rétroviseurs sont accidentellement obstrués lors du rabattement.

- Les rétroviseurs sont accidentellement rabattus ou déployés manuellement.
- Les rétroviseurs ne restent pas en position déployée.
- Les rétroviseurs produisent des secousses et des vibrations à une vitesse normale de conduite.

#### Pour réinitialiser les rétroviseurs rabattables à commande électrique :

1. À l'aide du commutateur de rétroviseur rabattable à commande électrique, déplacez le rétroviseur à la position la plus avancée.
2. À l'aide du commutateur de rétroviseur rabattable à commande électrique, déplacez le rétroviseur à la position rétractée maximale. (Il se peut que vous deviez appuyer sur le bouton à maintes reprises.) Cette procédure permet de les réinitialiser à leur position normale.



**NOTA :**

- Les rétroviseurs rabattables à commande électrique sont conçus pour être actionnés lorsque le véhicule est immobilisé ou lorsqu'il roule à une vitesse modérée. Si vous tentez d'actionner les rétroviseurs à commande électrique lorsque le véhicule roule à une vitesse élevée, ils pourraient ne pas se rabattre ou se déployer complètement. Ralentissez jusqu'à une vitesse modérée et terminez l'opération.
- Lorsque vous appuyez sur le bouton des rétroviseurs rabattables à commande électrique au moins 10 fois en une minute, le système est neutralisé pendant une minute afin de protéger les moteurs contre la surchauffe.

**ÉCLAIRAGE EXTÉRIEUR****Commutateur des phares**

Le commutateur des phares est situé du côté gauche du tableau de bord, à côté du volant. Le commutateur des phares commande le fonctionnement des phares, des feux de stationnement, de l'éclairage du tableau de bord, de l'éclairage de l'espace de chargement et des phares antibrouillard (selon l'équipement).

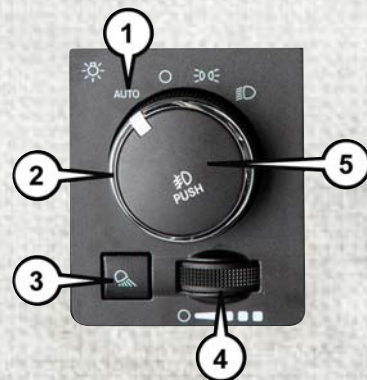
**Commutateur des phares**

- 1 – Commande de mode automatique
- 2 – Tournez le commutateur des phares
- 3 – Appuyez sur le témoin de l'éclairage de l'espace de chargement
- 4 – Tournez le rhéostat d'intensité lumineuse
- 5 – Appuyez sur le témoin de phare antibrouillard



Votre véhicule est équipé de lentilles de phares et de phares antibrouillard en plastique (selon l'équipement), plus légères et plus résistantes aux projections de cailloux que les phares en verre. Le plastique étant moins résistant aux égratignures que le verre, le nettoyage des lentilles de diffusion doit être effectué différemment.

Pour minimiser les risques de rayer ces lentilles et d'en réduire le rayonnement, évitez de les nettoyer avec un chiffon sec. Pour éliminer la poussière de la route, lavez-les avec une solution de savon doux, puis rincez-les.

#### **NOTA :**

Si votre véhicule est doté d'éclairage d'accueil sous les rétroviseurs extérieurs, il peut être éteint au moyen du groupe d'instruments ou de la radio du système Uconnect. Pour obtenir tous les renseignements destinés au propriétaire, consultez le guide de l'automobiliste à l'adresse [www.mopar.com/en-us/care/owner-manual.html](http://www.mopar.com/en-us/care/owner-manual.html) (résidents américains) ou [www.owners.mopar.ca](http://www.owners.mopar.ca) (résidents canadiens) pour obtenir de plus amples renseignements.

### **AVERTISSEMENT!**

N'utilisez pas de détergents abrasifs, de solvants, de laine d'acier ou d'autres matériaux abrasifs pour nettoyer les phares.

## **Phares**

Pour allumer les phares, tournez le commutateur des phares dans le sens des aiguilles d'une montre à la position de phares. Lorsque le commutateur des phares est activé, les feux de stationnement, les feux rouges arrière, l'éclairage de la plaque d'immatriculation et l'éclairage du tableau de bord sont également allumés. Pour désactiver les phares, remettez le commutateur des phares à la position O (arrêt).

## **Levier multifonction**

Le levier multifonction est situé du côté gauche de la colonne de direction.



**Levier multifonction**

## **Inverseur route-croisement**

Poussez le levier multifonction vers le tableau de bord pour passer des phares aux feux de route. Retournez le levier multifonction vers le volant pour réactiver les feux de croisement ou pour désactiver les feux de route.

## **Commande des feux de route automatiques – selon l'équipement**

Le système de commande des feux de route automatiques produit un éclairage avant plus puissant la nuit en automatisant la com-



mande des feux de route au moyen d'une caméra numérique montée sur le rétroviseur intérieur. Cette caméra détecte l'éclairage du véhicule et passe automatiquement des feux de route aux feux de croisement jusqu'à ce que le véhicule qui approche soit hors de vue.

#### NOTA :

- Si votre véhicule est équipé d'un écran tactile, la commande des feux de route automatiques peut être activée ou désactivée en sélectionnant « ON » (ACTIVÉ) sous « Auto High Beam » (Feux de route automatique) dans vos réglages du système Uconnect, en plus de mettre le commutateur des phares à la position AUTO (AUTOMATIQUE). Pour obtenir de plus amples renseignements, consultez le paragraphe « Réglages du système Uconnect » dans la section « Multimédia » de votre guide de l'automobiliste à l'adresse [www.mopar.com/en-us/care/owner-manual.html](http://www.mopar.com/en-us/care/owner-manual.html) (résidents américains) ou [www.owners.mopar.ca](http://www.owners.mopar.ca) (résidents canadiens).
- Si votre véhicule n'est pas équipé d'un écran tactile, vous pouvez activer ou désactiver le système de commande des feux de route auto-

matiques à l'aide de l'affichage du groupe d'instruments. Utilisez les boutons fléchés vers le haut ou vers le bas situés sur le côté gauche du volant pour sélectionner « System Setup » (Configuration du système), puis le bouton fléché vers la droite pour choisir « Automatic High Beams » (Feux de route automatiques). Consultez la section « Affichage du groupe d'instruments » du chapitre « Présentation du tableau de bord de votre véhicule » dans le guide de l'automobiliste à l'adresse [www.mopar.com/en-us/care/owner-manual.html](http://www.mopar.com/en-us/care/owner-manual.html) (résidents des États-Unis) ou [www.owners.mopar.ca](http://www.owners.mopar.ca) (résidents canadiens) pour obtenir de plus amples renseignements.

- Les phares resteront allumés plus longtemps s'ils sont brisés, maculés de boue ou obstrués, ou si les feux arrière des autres véhicules sont dans votre champ de vision (plus rapprochés du véhicule). De plus, des saletés, une pellicule et d'autres obstructions sur le pare-brise ou la lentille de la caméra nuisent au fonctionnement du système.

En cas de remplacement du pare-brise ou du rétroviseur de commande des feux de route automatiques, le rétroviseur doit être réorienté afin d'assurer la performance optimale. Consultez votre concessionnaire autorisé local.

#### Activation

1. Si votre véhicule est équipé d'un écran tactile, les feux de route automatiques sont activés au moyen du système Uconnect. Pour obtenir de plus amples renseignements, consultez le paragraphe « Réglages du système Uconnect » dans la section « Multimédia » de votre guide de l'automobiliste à l'adresse [www.mopar.com/en-us/care/owner-manual.html](http://www.mopar.com/en-us/care/owner-manual.html) (résidents américains) ou [www.owners.mopar.ca](http://www.owners.mopar.ca) (résidents canadiens).

Si votre véhicule n'est pas équipé d'un écran tactile, les feux de route automatiques sont activés au moyen de l'écran du groupe d'instruments. Consultez la section « Affichage du groupe d'instruments » du chapitre « Présentation du tableau de bord de votre véhicule » dans le guide de l'automobiliste à l'adresse [www.mopar.com/en-us/care/owner-manual.html](http://www.mopar.com/en-us/care/owner-manual.html) (résidents des États-Unis) ou [www.owners.mopar.ca](http://www.owners.mopar.ca) (résidents canadiens) pour obtenir de plus amples renseignements.

2. Tournez le commutateur des phares à la position AUTO (AUTOMATIQUE).
3. Poussez le levier multifonction vers le tableau de bord pour allumer les feux de route.

**NOTA :**

Ce système s'active seulement lorsque la vitesse du véhicule est égale ou supérieure à 32 km/h (20 mi/h).

### Désactivation

1. Tirez le levier multifonction vers vous (ou vers l'arrière du véhicule) pour désactiver manuellement le système (fonctionnement normal des feux de croisement).
2. Poussez le levier multifonction pour réactiver le système.

### Phares automatiques – selon l'équipement

Ce système allume ou éteint automatiquement les phares selon la lumière ambiante. Pour mettre le système en fonction, tournez le commutateur des phares dans le sens contraire des aiguilles d'une montre jusqu'à la position AUTO. Le temporisateur de phares est également activé lorsque le système est en fonction. Cette fonction permet de garder les phares allumés jusqu'à 90 secondes après que le contact a été COUPÉ. Le délai d'extinction des phares peut être programmé pour 0/30/60/90 secondes. Pour obtenir de plus amples renseignements, consultez le paragraphe « Réglages du système Uconnect » dans la section « Multimédia » de votre guide de l'automobiliste à l'adresse

[www.mopar.com/en-us/care/owner-manual.html](http://www.mopar.com/en-us/care/owner-manual.html) (résidents américains) ou [www.owners.mopar.ca](http://www.owners.mopar.ca) (résidents canadiens).

Pour désactiver le système, déplacez le commutateur des phares hors de la position AUTO (AUTOMATIQUE).

**NOTA :**

En mode automatique, les phares s'allument uniquement lorsque le moteur est en marche.

### Feux de stationnement et éclairage du tableau de bord

▷DC◁

Pour allumer les feux de stationnement et l'éclairage du tableau de bord, tournez le commutateur des phares dans le sens horaire. Pour désactiver les feux de stationnement, remettez le commutateur des phares à la position O (Arrêt).



## Allumage des phares avec les essuie-glaces (fonction disponible uniquement avec les phares automatiques)

Lorsque cette fonction est activée, les phares s'allument 10 secondes environ après l'activation des essuie-glaces si le commutateur des phares est à la position AUTO (AUTOMATIQUE). De plus, si les phares ont été allumés par cette fonction, ils s'éteignent lorsque les essuie-glaces s'arrêtent.

### NOTA :

Si votre véhicule est équipé d'un écran tactile, cette fonction peut être programmée au moyen du système Uconnect. Pour obtenir de plus amples renseignements, consultez le paragraphe « Réglages du système Uconnect » dans la section « Multimédia » de votre guide de l'automobiliste à l'adresse [www.mopar.com/en-us/care/owner-manual.html](http://www.mopar.com/en-us/care/owner-manual.html) (résidents américains) ou [www.owners.mopar.ca](http://www.owners.mopar.ca) (résidents canadiens).

Si votre véhicule n'est pas équipé d'un écran tactile, cette fonction peut être programmée au moyen de l'écran d'affichage du groupe d'instruments. Consultez la section « Affichage du groupe d'instruments » du chapitre « Présentation du tableau de bord de votre véhicule » dans le guide de l'automobiliste à l'adresse [www.mopar.com/en-us/care/owner-manual.html](http://www.mopar.com/en-us/care/owner-manual.html) (résidents des États-Unis) ou [www.owners.mopar.ca](http://www.owners.mopar.ca) (résidents canadiens) pour obtenir de plus amples renseignements.

## Clignotants

Déplacez le levier multifonction vers le haut ou vers le bas et les flèches de chaque côté de l'affichage du groupe d'instruments clignotent pour indiquer que les ampoules de clignotant avant et arrière fonctionnent correctement.

### NOTA :

Si l'une des flèches demeure allumée et qu'elle ne clignote pas, ou si elle clignote à un rythme rapide, vérifiez le fonctionnement des ampoules extérieures. Si l'une des flèches ne s'allume pas lorsque vous actionnez le levier, l'ampoule du témoin est probablement défectueuse.

## Système d'alarme de changement de voie – selon l'équipement

Appuyez une fois sur la manette vers le haut ou vers le bas, sans dépasser le cran de verrouillage, et le feu de direction (droite ou gauche) clignotera trois fois pour ensuite s'éteindre automatiquement.

## Éclairage de l'espace de chargement

Allumez l'éclairage de l'espace de chargement en appuyant sur le bouton d'éclairage de l'espace de chargement.

L'éclairage de l'espace de chargement s'allume également pendant environ 60 secondes lorsque le bouton de déverrouillage de la télécommande est enfoncé. Cela fait partie du dispositif d'éclairage d'accueil.

## ESSUIE-GLACES ET LAVE-GLACE DU PARE-BRISE

### Essuie-glaces du pare-brise

Les essuie-glaces et le lave-glace sont actionnés par un commutateur intégré au levier

multifonction. Tournez l'extrémité du levier pour sélectionner la vitesse des essuie-glaces voulue.

Tournez l'extrémité du levier vers le haut jusqu'au premier cran au-delà des réglages intermittents pour un fonctionnement lent des essuie-glaces. Tournez l'extrémité du levier vers le haut jusqu'au deuxième cran au-delà des réglages intermittents pour un fonctionnement rapide des essuie-glaces.

### Système de balayage intermittent des essuie-glaces

La fonction de balayage intermittent de ce système est très utile dans des conditions météorologiques où un seul cycle de balayage, suivi d'une pause variable entre les cycles, est suffisant. Pour obtenir l'intervalle maximal entre les cycles, faites tourner le bouton de commande vers le haut jusqu'au premier cran.

L'intervalle de balayage diminue lorsque vous tournez le bouton vers la position de basse vitesse en continu. L'intervalle de balayage est réglable entre une seconde et un maximum de 18 secondes entre chaque cycle.

Lorsque la vitesse du véhicule est égale ou inférieure à 16 km/h (10 mi/h), l'intervalle double entre les balayages.

### Lave-glaces

Pour actionner le lave-glace, appuyez sur le bouton situé à l'extrémité du levier multifonction jusqu'au deuxième cran. Le liquide lave-glace est vaporisé et l'essuie-glace fonctionne pendant deux à trois cycles de balayage après que vous ayez relâché le bouton de lave-glace à partir de cette position.

Si vous appuyez sur le bouton de lave-glace pendant un intervalle de balayage, l'essuie-glace effectue encore quelques cycles une fois que le bouton est relâché. Il reprend ensuite le cycle intermittent préalablement choisi. Si le bouton de lave-glace est enfoncé pendant qu'il est en position d'arrêt, l'essuie-glace se met en marche et effectue trois cycles de balayage une fois que le bouton est relâché.

Pour éviter le gel du lave-glace par temps froid, privilégiez une solution ou un mélange qui répond ou qui dépasse les exigences propres aux écarts de température qui corres-

pondent à votre climat. Ces renseignements sur l'évaluation du produit se trouvent sur la plupart des contenants de liquide lave-glace.

### MISE EN GARDE!

La perte soudaine de visibilité causée par le givre sur le pare-brise pourrait provoquer une collision. Vous pourriez ne plus voir les autres véhicules ni les obstacles. Par temps de gel, réchauffez le pare-brise à l'aide du dégivreur avant et pendant l'utilisation du lave-glace pour éviter le givrage soudain du pare-brise.

### Essuyage antibruine

Lorsqu'un seul balayage est nécessaire pour éliminer la buée ou les projections d'un véhicule que vous venez de croiser, appuyez brièvement sur le bouton de lave-glace, situé à l'extrémité du levier multifonction, vers l'intérieur jusqu'au premier cran. Les essuie-glaces effectueront un balayage unique et s'arrêteront automatiquement.



**NOTA :**

La fonction d'essuyage antibruine n'active pas la pompe de lave-glace; par conséquent, aucun liquide lave-glace n'est pulvérisé sur le pare-brise. La fonction de lavage doit être utilisée dans le but de pulvériser du liquide lave-glace sur le pare-brise.

**Essuie-glaces à détection de pluie – selon l'équipement**

Cette fonction détecte la présence d'humidité sur le pare-brise et active automatiquement les essuie-glaces. Cette fonction est particulièrement utile en cas d'éclaboussure ou de surpulvérisation de lave-glace du véhicule qui précède. Tournez l'extrémité du levier multifonction à l'un des cinq réglages pour activer cette fonction.

**NOTA :**

Si votre véhicule est équipé d'un écran tactile, cette fonction peut être programmée au moyen du système Uconnect. Pour obtenir de plus amples renseignements, consultez le paragraphe « Réglages du système Uconnect » dans la section « Multimédia » de votre guide de l'automobiliste à l'adresse [www.mopar.com/en-us/care/owner-manual.html](http://www.mopar.com/en-us/care/owner-manual.html) (résidents américains) ou [www.owners.mopar.ca](http://www.owners.mopar.ca) (résidents canadiens).

Si votre véhicule n'est pas équipé d'un écran tactile, cette fonction peut être programmée au moyen de l'écran d'affichage du groupe d'instruments. Consultez la section « Affichage du groupe d'instruments » du chapitre « Présentation du tableau de bord de votre véhicule » dans le guide de l'automobiliste à l'adresse [www.mopar.com/en-us/care/owner-manual.html](http://www.mopar.com/en-us/care/owner-manual.html) (résidents des États-Unis) ou [www.owners.mopar.ca](http://www.owners.mopar.ca) (résidents canadiens) pour obtenir de plus amples renseignements.

Le levier multifonction permet de régler la sensibilité du système. La première position de temporisation des essuie-glaces est la moins sensible et la cinquième position est la plus sensible. Utilisez la position 3 pour les conditions normales de pluie. Les positions 1 et 2 offrent une sensibilité moindre. Les positions 4 et 5 permettent d'obtenir une plus grande sensibilité. Placez le commutateur des essuie-glaces à la position 0 (hors fonction) lorsque le système n'est pas utilisé.

**NOTA :**

- La fonction de détection de pluie ne fonctionne pas lorsque le commutateur des essuie-glaces est en position de vitesse basse ou de vitesse élevée.
- La fonction de détection de pluie peut ne pas fonctionner correctement si de la glace ou du sel séché se trouve sur le pare-brise.
- L'utilisation de produits Rain-X ou de produits qui contiennent de la cire ou de la silicone peut réduire le rendement du capteur de pluie.

Le système de détection de pluie comporte des caractéristiques de protection touchant les balais et les bras d'essuie-glace et ne fonctionnera pas dans les cas suivants :

- **Basse température ambiante** – Lorsque vous établissez le contact, le système de détection de pluie fonctionne seulement si le commutateur des essuie-glaces est actionné, si la vitesse du véhicule dépasse 0 km/h (0 mi/h) ou si la température extérieure est supérieure à 0 °C (32 °F).
- **Transmission à la position N (POINT MORT)** – Lorsque le contact est établi et que la transmission est à la position N (POINT MORT), le système de détection de pluie fonctionne seulement si le commutateur des essuie-glaces est actionné, si la vitesse du véhicule est supérieure à 8 km/h (5 mi/h) ou si le sélecteur de rapport n'est plus à la position N (POINT MORT).
- **Désactivation des essuie-glaces au démarrage à distance** – Pour les véhicules munis d'un système de démarrage à distance, la fonction de détection de pluie ne fonctionne pas lorsque le véhicule est en mode de démarrage à distance. Une fois que le

conducteur est dans le véhicule et qu'il a placé le commutateur d'allumage à la position RUN (MARCHE), la fonction de détection de pluie peut reprendre, si elle a été sélectionnée et qu'aucune autre condition de désactivation (tel que mentionné précédemment) n'est présente.



## SYSTÈME DE CHAUFFAGE-CLIMATISATION

Commandes automatiques de système de chauffage-climatisation avec écran tactile



Commandes du système de chauffage-climatisation automatique sur le système Uconnect 4C/4C AVEC NAVIGATION





Boutons du système de chauffage-climatisation automatique





## Descriptions des commandes



### NOTA :



Les icônes et les descriptions peuvent varier en fonction l'équipement du véhicule.

Icône	Description
<p><b>MAX A/C</b></p>	<p><b>Bouton MAX A/C (CLIMATISATION MAXIMALE)</b> Appuyez brièvement sur ce bouton pour modifier le réglage actuel. Le témoin s'allume lorsque la CLIMATISATION MAXIMALE est en fonction. Lorsque vous appuyez de nouveau sur ce bouton, le fonctionnement de la CLIMATISATION MAXIMALE passe en mode manuel et le témoin de CLIMATISATION MAXIMALE s'éteint.</p>
<p><b>A/C</b></p>	<p><b>Bouton A/C (Climatisation)</b> Pour modifier le réglage actuel, appuyez brièvement sur le bouton à l'écran tactile ou appuyez brièvement sur le bouton de la plaque frontale; le témoin s'allume lorsque la climatisation est en marche.</p>
<p></p>	<p><b>Bouton de recirculation</b> Appuyez brièvement sur ce bouton pour alterner entre le mode de recirculation et le mode d'air extérieur. Le mode de recirculation est utile en présence de fumée, de mauvaises odeurs, de poussière ou d'un taux d'humidité élevé à l'extérieur.</p> <p><b>NOTA :</b></p> <ul style="list-style-type: none"> <li>• L'utilisation continue du mode de recirculation d'air peut rendre l'air de l'habitacle vicié et embuer les glaces. Nous vous recommandons de ne pas utiliser ce mode sur de longues périodes.</li> <li>• L'utilisation du mode de recirculation par temps froid ou humide peut créer de la buée sur les glaces à l'intérieur du véhicule en raison de l'accumulation d'humidité dans l'habitacle. Pour assurer un désembuage maximal, sélectionnez la position d'air extérieur.</li> <li>• La recirculation peut être utilisée dans tous les modes sauf le mode dégivrage.</li> <li>• L'A/C (Climatisation) peut être désélectionnée manuellement sans modifier la sélection de la commande de mode.</li> </ul>

Icône	Description
<p><b>AUTO</b></p>	<p><b>Bouton AUTO (AUTOMATIQUE) – selon l'équipement</b> Ce bouton permet de contrôler automatiquement la température de l'habitacle en réglant la répartition du débit d'air et la quantité. Déplacer cette fonction forcera le système à passer entre les modes manuel et automatique. Consultez le paragraphe « Fonctionnement automatique » pour obtenir de plus amples renseignements.</p>
<p> <b>FRONT</b></p>	<p><b>Bouton de dégivrage avant</b> Pour modifier le réglage de débit d'air actuel au mode de dégivrage, appuyez brièvement sur le bouton tactile ou appuyez brièvement sur le bouton de la plaque frontale. Le témoin s'allume lorsque cette fonction est activée. L'air provient des bouches d'aération du pare-brise et des bouches de désembuage des glaces latérales. Lorsque le bouton de dégivrage est sélectionné, le niveau du ventilateur peut augmenter. Pour dégivrer et désembuer plus rapidement le pare-brise et les glaces latérales, utilisez le mode de dégivrage et réglez le chauffage à la position maximale. En appuyant sur le bouton du mode de dégivrage avant, le système de chauffage-climatisation reprendra le réglage précédent.</p>
<p> <b>REAR</b></p>	<p><b>Bouton du dégivreur de lunette</b> Pour activer le dégivreur de lunette et les rétroviseurs extérieurs chauffants (selon l'équipement), appuyez brièvement sur le bouton à l'écran tactile ou appuyez brièvement sur le bouton du devant. Un témoin s'allume lorsque le dégivreur de lunette est activé. Le dégivreur de lunette arrière s'éteint automatiquement dix minutes après avoir été activé.</p>
<p><b>Uconnect 3</b> <b>Système Uconnect 4C/4C</b> <b>AVEC NAVIGATION</b></p> <p></p>	<p><b>Boutons d'augmentation et de réduction de température du côté conducteur et du côté passager</b> Ce bouton permet au conducteur et passager de régler indépendamment la température de l'air. Appuyez sur le bouton fléché vers le haut de la plaque frontale, appuyez sur le bouton fléché vers le haut à l'écran tactile, ou appuyez et faites glisser la barre de température vers la touche fléchée rouge à l'écran tactile pour obtenir de l'air plus chaud. Appuyez sur le bouton fléché vers le bas de la plaque frontale, appuyez sur le bouton fléché vers le bas à l'écran tactile, ou appuyez et faites glisser la barre de température vers la touche fléchée bleue à l'écran tactile pour obtenir de l'air plus froid. Lorsque la fonction de SYNCHRONISATION est active, la température du côté du passager peut s'élever ou s'abaisser avec la température du côté conducteur, lorsqu'elle augmente ou diminue, respectivement.</p> <p><b>NOTA :</b> Les chiffres relatifs à la température s'affichent seulement si le système est équipé d'un système de contrôle automatique de température.</p>



Icône	Description
<p style="text-align: center;"><b>SYNC</b></p>	<p><b>Bouton SYNC (SYNCHRONISATION) – selon l'équipement</b></p> <p>Appuyez sur le bouton SYNC (SYNCHRONISATION) de l'écran tactile pour alterner entre l'activation et la désactivation de la fonction de synchronisation. Le témoin de SYNCHRONISATION s'allume lorsque cette fonction est activée. Le mode SYNCHRONISATION est utilisé pour synchroniser le réglage de la température du côté passager avec le réglage de la température du côté conducteur. La fonction de SYNCHRONISATION synchronise également le réglage de la température du côté passager arrière avec le réglage de la température du côté conducteur. Si le réglage de la température du côté passager est modifié lorsque le mode de SYNCHRONISATION est activé, cette fonction est automatiquement désactivée.</p>
<p><b>Bouton de la plaque frontale</b></p>  <p><b>Boutons à l'écran tactile</b></p> 	<p><b>Commande du ventilateur</b></p> <p>La commande du ventilateur sert à régler la quantité d'air entrant dans le système de chauffage-climatisation. Le ventilateur dispose de sept vitesses. Vous pouvez sélectionner les vitesses à l'aide du bouton de commande du ventilateur situé sur la plaque frontale ou des boutons situés sur l'écran tactile.</p> <ul style="list-style-type: none"> <li>• <b>Plaque frontale</b> : La vitesse du ventilateur augmente lorsque vous tournez le bouton de commande du ventilateur dans le sens horaire à partir du réglage le plus bas. La vitesse du ventilateur diminue lorsque vous tournez le bouton de commande du ventilateur dans le sens antihoraire.</li> <li>• <b>Écran tactile</b> : Utilisez la petite icône de ventilateur pour réduire le réglage du ventilateur et la grande icône de ventilateur pour augmenter le réglage. Le ventilateur peut aussi être sélectionné en appuyant sur la zone de barre du ventilateur entre les icônes.</li> </ul>
<p><b>Mode tableau de bord</b></p> 	<p><b>Mode tableau de bord</b></p> <p>L'air provient des bouches d'aération intégrées au tableau de bord. Chacune de ces bouches d'aération est réglable pour permettre d'orienter l'air. Vous pouvez déplacer les ailettes des bouches d'air centrales et latérales vers le haut et vers le bas ou d'un côté à l'autre pour contrôler le débit d'air. Une molette de coupure se trouve sous les ailettes pour couper ou régler le débit d'air provenant de ces bouches.</p>

Icône	Description
<p><b>Mode deux niveaux</b></p> 	<p><b>Mode deux niveaux</b> L'air provient des bouches d'aération du tableau de bord et des sorties d'air. Une légère quantité d'air est également orientée vers les bouches de dégivrage et les désembueurs des glaces latérales.</p> <p><b>NOTA :</b> Le mode DEUX NIVEAUX est conçu en vue du confort pour produire de l'air plus frais par les bouches d'aération du tableau de bord et de l'air plus chaud par les bouches d'aération du plancher.</p>
<p><b>Mode plancher</b></p> 	<p><b>Mode plancher</b> L'air provient des bouches d'aération du plancher. Une légère quantité d'air est également orientée vers les bouches de dégivrage et les désembueurs des glaces latérales.</p>
<p><b>Mode mixte</b></p> 	<p><b>Mode mixte</b> L'air est dirigé par les bouches d'aération, les bouches de dégivrage et les désembueurs des glaces latérales. Ce mode est plus efficace lorsqu'il fait froid ou qu'il neige et que le pare-brise nécessite un apport de chaleur accru. Ce mode permet d'assurer le confort tout en réduisant la buée sur le pare-brise.</p>
<p><b>OFF</b></p>	<p><b>Bouton OFF (HORS FONCTION) du système de chauffage-climatisation</b> Appuyez brièvement sur ce bouton à l'écran tactile, ou appuyez sur le bouton de la plaque frontale, pour activer ou désactiver le système de chauffage-climatisation.</p>



**AVERTISSEMENT!**

Le non-respect de ces avertissements pourrait causer des dommages aux éléments chauffants :

- Nettoyez soigneusement l'intérieur de la lunette arrière. N'utilisez pas un nettoie-vitre abrasif pour nettoyer la surface intérieure de la lunette. Utilisez un chiffon doux et une solution de lavage douce, en essuyant en parallèle avec les éléments chauffants. Vous pouvez décoller les étiquettes à l'aide d'un peu d'eau tiède.
- N'utilisez pas un grattoir, un instrument coupant ou un nettoie-vitre abrasif pour nettoyer la surface intérieure de la lunette.
- Maintenez tous les objets à une distance sûre de la lunette.

**Fonctions du système de chauffage-climatisation****Climatisation (A/C)**

Le bouton de climatisation (A/C) permet à l'utilisateur de mettre en marche et d'arrêter manuellement le système de climatisation. Lorsque le système de climatisation est en fonction, de l'air froid déshumidifié sort des bouches d'aération dans l'habitacle. Pour optimiser l'économie de carburant, appuyez sur le bouton A/C (CLIMATISATION) pour mettre hors fonction le climatiseur et pour régler manuellement le ventilateur et les réglages de mode de débit d'air. Assurez-vous aussi de choisir uniquement les modes Tableau de bord, Deux niveaux ou Plancher.

**NOTA :**

- Si de la buée ou du givre se forme sur le pare-brise ou les glaces latérales, sélectionnez le mode de dégivrage et augmentez la vitesse du ventilateur au besoin.

- Si le rendement de la climatisation semble se dégrader, vérifiez la présence de saleté ou d'insectes à l'avant du condenseur de climatisation (situé devant le radiateur). Pour le nettoyage, vaporisez un peu d'eau à partir de l'avant du radiateur et à travers le condenseur.

**MAX A/C (CLIMATISATION MAXIMALE)**

Le mode MAX A/C (CLIMATISATION MAXIMALE) permet de régler la commande pour un refroidissement maximal.

Appuyez brièvement sur le bouton MAX A/C (CLIMATISATION MAXIMALE) pour passer de la climatisation maximale aux réglages antérieurs. Le bouton s'allume lorsque le mode Max A/C (CLIMATISATION MAXIMALE) est activé.

En mode MAX A/C (CLIMATISATION MAXIMALE), le niveau de ventilateur et la position de mode peuvent être réglés aux réglages définis par l'utilisateur. Si vous appuyez sur d'autres réglages, cela entraînera le passage de la CLIMATISATION MAXIMALE au réglage sélectionné.

## Recirculation

Lorsque l'air extérieur contient de la fumée, des odeurs, un taux d'humidité élevé, ou que vous souhaitez refroidir rapidement l'habitacle, vous pouvez recycler l'air de l'habitacle en appuyant sur le bouton de commande de recirculation. Le témoin de recirculation s'allume lorsque vous sélectionnez ce bouton. Appuyez de nouveau sur le bouton pour désactiver le mode de recirculation et laisser pénétrer l'air extérieur dans l'habitacle.

### NOTA :

Par temps froid, l'utilisation du mode de recirculation peut conduire à l'embuage excessif des glaces. La fonction de recirculation peut ne pas être disponible (bouton à l'écran tactile grisé) si les conditions qui pourraient provoquer une buée à l'intérieur du pare-brise sont présentent.

## Commande de réglage automatique de la température – Selon l'équipement

### Fonctionnement automatique

1. Appuyez sur le bouton AUTO (AUTOMATIQUE) situé sur la plaque frontale ou sur le bouton AUTO (AUTOMATIQUE) situé sur l'écran tactile du panneau du système de chauffage-climatisation à commande automatique.
2. Réglez ensuite la température voulue au moyen des boutons de commande de température du côté conducteur et du côté passager. Lorsque la température souhaitée s'affiche, le système atteindra ce niveau de confort et le maintiendra automatiquement.
3. Il n'est pas nécessaire de modifier les réglages du système si ce niveau de confort vous convient. Vous profiterez d'un rendement optimal simplement en permettant au système de fonctionner automatiquement.

### NOTA :

- Il n'est pas nécessaire de modifier les réglages de température pour les véhicules froids ou chauds. Le système règle automatiquement la température, le mode et la vitesse du ventilateur pour vous offrir un maximum de confort le plus rapidement possible.
- La température peut être affichée en degrés Celsius ou Fahrenheit, en sélectionnant la fonction programmable par l'utilisateur « US/Metric » (Unités anglo-saxonnes et métriques). Consultez le paragraphe « Réglages du système Uconnect » dans la section « Multimédia » dans votre Guide de l'automobiliste à l'adresse [www.mopar.com/en-us/care/owner-manual.html](http://www.mopar.com/en-us/care/owner-manual.html) (résidents américains) ou [www.owners.mopar.ca](http://www.owners.mopar.ca) (résidents canadiens) pour obtenir de plus amples renseignements.

Afin d'offrir un confort maximal en mode automatique, le ventilateur fonctionnera à vitesse réduite lors d'un démarrage à froid jusqu'à ce que le moteur se réchauffe. La vitesse du ventilateur augmentera et le ventilateur passera en mode automatique.



## Neutralisation manuelle du fonctionnement

Ce système offre un ensemble complet de fonctions manuelles. Le symbole AUTOMATIQUE sur l'affichage du système de chauffage-climatisation à commande automatique s'éteint lorsque le système fonctionne en mode manuel.

## Conseils utiles

### NOTA :

Le tableau présenté à la fin de cette section suggère des réglages pour diverses conditions météorologiques.

## Fonctionnement en été

Le circuit de refroidissement du moteur doit être protégé à l'aide d'un liquide de refroidissement (antigel) de qualité supérieure pour offrir une protection adéquate contre la corrosion et la surchauffe du moteur. Le liquide de refroidissement de formule OAT (TECHNOLOGIE DE L'ACIDE ORGANIQUE), conforme à la norme MS.90032, est recommandé.

## Fonctionnement en hiver

Pour obtenir le meilleur rendement possible du dispositif de chauffage et du dégivreur, assurez-vous que le circuit de refroidissement du moteur fonctionne correctement et veillez à utiliser la quantité, le type et la concentration de liquide de refroidissement appropriés. Il n'est pas recommandé d'utiliser le mode de recirculation de l'air durant les mois d'hiver à cause de l'embuage des glaces.

## Entreposage du véhicule

Avant d'entreposer ou de remiser votre véhicule (par exemple, pour la durée des vacances) pendant deux semaines ou plus, faites fonctionner le système de climatisation, moteur au ralenti, pendant environ cinq minutes en mode d'air extérieur avec le ventilateur réglé à la vitesse maximale. Cette mesure assure une lubrification adéquate du système et minimise la possibilité d'endommager le compresseur lorsqu'il faudra le redémarrer.

## Embuage des glaces

Les glaces d'un véhicule ont tendance à s'embuer de l'intérieur par temps doux, pluvieux ou humide. Pour dégivrer et désembuer

les glaces, sélectionnez le mode dégivrage ou le mode mixte et augmentez la vitesse du ventilateur avant. N'utilisez pas le mode de recirculation pour de longues périodes sans utiliser le mode de climatisation, car les glaces pourraient s'embuer.

## Prise d'air extérieur













Assurez-vous que la prise d'air, située directement devant le pare-brise, est exempte d'obstructions telles que des feuilles. Les feuilles mortes qui obstruent la prise d'air peuvent réduire le débit d'air et entrer dans la chambre d'admission, puis bloquer les drains servant à évacuer l'eau. Durant les mois d'hiver, assurez-vous que la prise d'air n'est pas obstruée par de la glace, de la gadoue ou de la neige.

## Filtre à air de l'habitacle

Le système de chauffage-climatisation filtre la poussière et le pollen. Communiquez avec un concessionnaire autorisé pour effectuer l'entretien du filtre à air de l'habitacle, et faites-le remplacer au besoin.



## Tableau de conseils utiles

TEMPÉRATURE	RÉGLAGES
<p>Température chaude et habitacle très chaud</p> 	<p>Réglez la commande de mode à , appuyez sur le bouton  et réglez la commande du ventilateur en position élevée. Abaissez les glaces pendant une minute pour expulser l'air chaud. Lorsque la température est agréable, réglez les commandes selon vos préférences de confort.</p>
<p>Température tiède</p> 	<p>Appuyez sur le bouton  et réglez la commande de mode en position .</p>
<p>Frais et ensoleillé</p>	<p>Utilisez la position .</p>
<p>Conditions froides et humides</p> 	<p>Réglez la commande de mode à  et appuyez sur le bouton  pour prévenir la formation de buée.</p>
<p>Conditions froides</p>	<p>Réglez la commande de mode en position . Si de la buée commence à se former sur le pare-brise, déplacez la commande vers la position .</p>

8000cb71



**CAPOT****Pour ouvrir le capot**

Pour ouvrir le capot, deux loquets doivent être actionnés.



**Emplacement du levier d'ouverture du capot**

1. Tirez le levier d'ouverture de capot situé sous le volant, à la base du tableau de bord.

2. Glissez votre doigt dans l'ouverture en dessous du centre du capot et poussez le levier de loquet de sûreté vers la gauche pour le déverrouiller, avant de soulever le capot.

**Pour fermer le capot**

Abaissez le capot jusqu'à environ 30 cm (12 po) du compartiment moteur, puis laissez-le retomber dans le verrou. Assurez-vous que le capot est complètement fermé.

**MISE EN GARDE!**

Assurez-vous que le capot est bien verrouillé avant de conduire votre véhicule. S'il n'est pas solidement verrouillé, le capot pourrait s'ouvrir brusquement pendant la conduite et obstruer complètement votre vision. Vous risquez des blessures graves ou la mort si vous ne tenez pas compte de cette mise en garde.

**AVERTISSEMENT!**

Évitez de claquer le capot pour ne pas l'endommager lorsque vous le fermez. Poussez fermement sur le centre du capot pour vous assurer que les deux loquets s'enclenchent.

## OUVRE-PORTE DE GARAGE UNIVERSEL (HOMELINK)



Boutons de la télécommande HomeLink

- La télécommande HomeLink remplace trois télécommandes portatives maximales qui actionnent des appareils tels que des ouvre-portes de garage, des barrières motorisées, des systèmes d'éclairage ou de sécurité résidentiels. La télécommande HomeLink est alimentée par la batterie de 12 volts de votre véhicule.

- Les boutons de la télécommande HomeLink qui sont situés dans la console au pavillon ou sur le pare-soleil désignent les trois différents canaux de la télécommande HomeLink.
- Pour utiliser la télécommande HomeLink, appuyez brièvement sur l'un des boutons programmés de la télécommande HomeLink. Ces boutons activeront les dispositifs auxquels ils sont programmés chaque fois que vous appuyez sur le bouton HomeLink correspondant.

### Avant de commencer la programmation de la télécommande HomeLink

Pour faciliter la programmation et transmettre plus précisément le signal de radiofréquence, il est recommandé d'installer une pile neuve dans la télécommande portative de l'appareil qui doit être programmé au système HomeLink. Assurez-vous que votre télécommande portative est programmée pour activer l'appareil pour lequel vous essayez de configurer votre bouton HomeLink.

Assurez-vous que votre véhicule est stationné à l'extérieur du garage avant de commencer la programmation.

Nous recommandons d'effacer tous les canaux de votre télécommande HomeLink avant de l'utiliser pour la première fois.

Si vous éprouvez des difficultés ou si vous avez besoin d'aide, appelez sans frais au 1-800-355-3515 ou visitez le site Web à [HomeLink.com](http://HomeLink.com) pour obtenir des renseignements.

### Effacer tous les canaux de la télécommande HomeLink

Pour effacer les canaux, suivez cette procédure :

1. Placez le commutateur d'allumage à la position ON/RUN (MARCHE).



**NOTA :**

Dans le cas des véhicules équipés du système d'accès et de démarrage sans clé Keyless Enter-N-Go, placez le commutateur d'allumage à la position RUN (MARCHE) lorsque le moteur est en marche. Lorsque vous programmez la télécommande HomeLink, assurez-vous que le véhicule se trouve à l'extérieur du garage, ou que la porte du garage est ouverte en permanence.

- Maintenez les deux boutons extérieurs de la télécommande HomeLink enfoncés (I et III) jusqu'à 20 secondes, ou jusqu'à ce que l'affichage du groupe d'instruments passe du message « Clearing Channels » (Effacement des canaux) au message « Channels cleared » (Canaux effacés).

**NOTA :**

L'effacement de tous les canaux doit être effectué uniquement lors de la programmation initiale de la télécommande HomeLink. N'effacez pas des canaux lors de la programmation de boutons supplémentaires.

## Identification de la présence d'un code roulant ou non roulant

Avant de programmer un appareil sur l'un des boutons de la télécommande HomeLink, vous devez déterminer si l'appareil comporte un code roulant ou non roulant.

### Appareils à codes roulants

Pour déterminer si votre appareil comporte un code roulant, la date de fabrication est un bon indicateur. Généralement, les dispositifs fabriqués après 1995 ont un code roulant. Un appareil doté d'un code roulant comporte également un bouton « LEARN » (APPRENTISSAGE) ou « TRAIN » (ENTRAÎNEMENT), situé à l'endroit où l'antenne est connectée à l'appareil. Le bouton peut ne pas être immédiatement visible lorsque l'on regarde l'appareil. Le nom du bouton et la couleur peuvent varier légèrement selon le fabricant.

**NOTA :**

Le bouton « LEARN » (APPRENTISSAGE) ou « TRAIN » (ENTRAÎNEMENT) n'est pas le bouton que vous utilisez normalement pour faire fonctionner l'appareil.

### Appareils à codes non roulants

La plupart des dispositifs fabriqués avant 1995 n'ont pas un code roulant. Ces appareils n'ont pas non plus le bouton « LEARN » (APPRENTISSAGE) ou « TRAIN » (ENTRAÎNEMENT).

## Programmation de la télécommande HomeLink à un ouvre-porte de garage

Pour programmer l'un des boutons de la télécommande HomeLink afin d'activer le moteur de votre ouvre-porte de garage, suivez les étapes ci-dessous :

**NOTA :**

Tous les boutons de la télécommande HomeLink sont programmés ainsi. Vous n'avez pas besoin d'effacer tous les canaux lors de la programmation de boutons supplémentaires.

- Placez le commutateur d'allumage à la position ON/RUN (MARCHE).

**NOTA :**

Dans le cas des véhicules équipés du système d'accès et de démarrage sans clé Keyless Enter-N-Go, placez le commutateur d'allumage à la position RUN (MARCHE) lorsque le moteur est en marche. Lorsque vous programmez la télécommande HomeLink, assurez-vous que le véhicule se trouve à l'extérieur du garage, ou que la porte du garage est ouverte en permanence.

2. Placez la télécommande de l'ouvre-porte de garage à une distance de 3 à 8 cm (1 à 3 pouces) du bouton de la télécommande HomeLink que vous souhaitez programmer, tout en observant le témoin de la télécommande HomeLink.
3. Maintenez enfoncé le bouton HomeLink que vous souhaitez programmer pendant que vous maintenez enfoncé le bouton de la télécommande de l'ouvre-porte de garage.
4. Continuez de maintenir enfoncés les deux boutons jusqu'à ce que le message « CHANNEL # TRAINING » (PROGRAMMATION DU CANAL N°) affiché à l'écran

d'affichage du groupe d'instruments soit remplacé par le message « CHANNEL # TRAINED » (CANAL N° PROGRAMMÉ). Relâchez ensuite les deux boutons.

**NOTA :**

- La programmation du canal peut prendre jusqu'à 30 secondes et dans certains cas, même plus.
- Si le message « DID NOT TRAIN » (PROGRAMMATION INCOMPLÈTE) s'affiche à l'écran d'affichage du groupe d'instruments, répétez la procédure à partir de l'étape 2.

**NOTA :**

Assurez-vous que le moteur de l'ouvre-porte de garage est branché avant de passer aux dernières étapes du code roulant/fixe.

**Dernières étapes de l'ouvre-porte de garage à code roulant****NOTA :**

Vous disposez de 30 secondes pour amorcer l'étape 2 finale du code roulant après avoir terminé l'étape 1 finale du code roulant.

1. Repérez le bouton LEARN (APPRENTISSAGE) ou TRAIN (PROGRAMMATION) situé sur le moteur de l'ouvre-porte de garage (dans le garage). Ces boutons se trouvent généralement près du raccord du câble d'antenne sur le moteur de l'ouvre-porte de garage. Appuyez fermement et brièvement sur le bouton LEARN (APPRENTISSAGE) ou TRAIN (PROGRAMMATION).
2. Revenez au véhicule et appuyez trois fois sur le bouton programmé de la télécommande HomeLink (en le maintenant enfoncé pendant deux secondes chaque fois). Le groupe d'instruments affichera « CHANNEL # TRANSMIT (TRANSMISSION CANAL N°) ». Si l'ouvre-porte de garage fonctionne, la programmation est terminée.
3. Appuyez sur le bouton HomeLink programmé pour confirmer que le moteur de l'ouvre-porte de garage est en fonction. Si le moteur de l'ouvre-porte de garage ne fonctionne pas, répétez les dernières étapes de la procédure avec un code roulant.



### Dernières étapes de l'ouvre-porte de garage à code fixe

1. Maintenez enfoncé le bouton programmé de la télécommande HomeLink et observez l'écran d'affichage du groupe d'instruments. Si le message « CHANNEL # TRANSMIT » (TRANSMISSION DU CANAL N°), s'affiche à l'écran d'affichage du groupe d'instruments, la programmation est terminée.
2. Appuyez sur le bouton HomeLink programmé pour confirmer que le moteur de l'ouvre-porte de garage est en fonction. Si le moteur de l'ouvre-porte de garage ne fonctionne pas, répétez les étapes depuis le début.

#### MISE EN GARDE!

- Votre porte de garage ou grille d'entrée motorisée s'ouvre et se ferme lorsque vous programmez votre télécommande universelle. Ne programmez pas la télécommande si des personnes ou des animaux domestiques se trouvent dans la trajectoire de la porte ou de la grille.

#### MISE EN GARDE!

- Ne faites pas tourner le moteur du véhicule dans un garage ou un endroit fermé lorsque vous programmez la télécommande. Le gaz d'échappement provenant de votre véhicule contient du monoxyde de carbone (CO) qui est inodore et incolore. Le monoxyde de carbone est toxique et peut entraîner des blessures ou la mort en cas d'inhalation.

### Programmation de la télécommande HomeLink pour divers appareils

Consultez la section « Programmation de la télécommande HomeLink pour un ouvre-porte de garage » pour connaître la procédure à suivre pour programmer la télécommande HomeLink pour divers appareils, car la procédure est la même. Assurez-vous de déterminer si l'appareil comporte un code roulant ou un code non roulant avant de démarrer la programmation.

#### NOTA :

Les lois canadiennes sur les radiofréquences stipulent que les signaux d'un émetteur doivent s'interrompre automatiquement après quelques secondes de transmission, ce qui ne peut pas suffire pour que la télécommande HomeLink capte le signal pendant la programmation. Certaines grilles motorisées fabriquées aux États-Unis disposent d'une technologie similaire et conforme à cette loi canadienne. La procédure peut devoir être exécutée plusieurs fois pour jumeler correctement l'appareil aux boutons de votre télécommande HomeLink.

### Reprogrammation d'un seul bouton de la télécommande HomeLink

Pour reprogrammer un seul bouton de la télécommande HomeLink déjà programmé auparavant, sans effacer tous les canaux, suivez la procédure ci-dessous. Assurez-vous de déterminer si le nouveau dispositif auquel vous souhaitez programmer le bouton de la télécommande HomeLink a un code roulant ou fixe.

1. Placez le commutateur d'allumage à la position ON/RUN (MARCHE).

**NOTA :**

Dans le cas des véhicules équipés du système d'accès et de démarrage sans clé Keyless Enter-N-Go, placez le commutateur d'allumage à la position RUN (MARCHE) lorsque le moteur est en marche. Lorsque vous programmez la télécommande HomeLink, assurez-vous que le véhicule se trouve à l'extérieur du garage, ou que la porte du garage est ouverte en permanence.

2. Maintenez enfoncé le bouton de la télécommande HomeLink voulu jusqu'à ce que le message « CHANNEL # TRAINING » (PROGRAMMATION DU CANAL N°) s'affiche à l'écran d'affichage du groupe d'instruments. **Ne relâchez pas le bouton.**
3. **Sans relâcher le bouton**, passez à l'étape 2 dans la section « Programming HomeLink To A Garage Door Opener » (Programmation de la télécommande HomeLink à un ouvre-porte de garage), puis effectuez toutes les autres étapes.

## Généralités

La déclaration de réglementation suivante s'applique à tous dispositifs à radiofréquence dont ce véhicule est équipé :

Le présent appareil est conforme à la section 15 des règlements de la FCC et aux CNR d'Industrie Canada applicables aux appareils radio exempts de licence. Son utilisation est soumise aux deux conditions suivantes :

1. Ce dispositif ne doit pas causer d'interférences nuisibles.
2. Ce dispositif doit pouvoir accepter tous les types d'interférences, y compris celles qui pourraient l'activer de façon inopinée.

**NOTA :**

Toute modification non expressément approuvée par la partie responsable de la conformité du système pourrait entraîner la révocation du droit de l'utilisateur d'en faire usage.

## ÉQUIPEMENT INTERNE

### Prises de courant électrique

Les prises de courant auxiliaires de 12 V (13 A) peuvent alimenter les accessoires intérieurs munis d'une fiche de type allume-cigare de série. Les prises de courant de 12 V et le port USB (charge seulement) sont munis d'un capuchon fixé à la prise qui indique « 12 V c.c. », avec un pictogramme de clé, de batterie ou de port USB selon le cas.

Le pictogramme de clé indique que la clé doit être à la position ON/RUN (MARCHE) ou ACC (ACCESSOIRES) pour que la prise fournisse du courant. Le pictogramme de batterie indique que la prise est branchée sur la batterie et qu'elle peut fournir du courant en tout temps.

**NOTA :**

Pour assurer un fonctionnement adéquat, utilisez un bouton et un élément Mopar.



**AVERTISSEMENT!**

- Ne dépassez pas la puissance maximale de 160 W (13 A) à 12 V. Si la valeur nominale de 160 W (13 A) de la puissance est dépassée, le fusible protégeant le système devra être remplacé.
- Les prises de courant sont prévues pour recevoir des fiches d'accessoires uniquement. N'insérez aucun autre objet dans la prise de courant, sans quoi vous endommagerez la prise et grillerez le fusible. Toute utilisation inadéquate de la prise de courant peut causer des dommages non couverts par la nouvelle garantie limitée de votre véhicule.

Les prises de courant auxiliaires se trouvent aux emplacements suivants :

- Dans les parties inférieures gauche et droite du centre du tableau de bord – si le véhicule est muni d'un sélecteur de rapport à colonne de direction ou d'un sélecteur de rapport électronique à huit rapports.
- Dans le plateau de rangement supérieur.



**Prise de courant – console centrale**

- Dans la partie arrière du compartiment de rangement de la console centrale.



**Prise de courant – console arrière**

Lorsque le contact est coupé, assurez-vous de débrancher tout équipement pour ne pas décharger la batterie du véhicule. Tous les accessoires branchés sur les prises doivent être débranchés ou mis hors tension lorsque vous n'utilisez pas le véhicule afin d'éviter de décharger la batterie.



## MISE EN GARDE!

Pour éviter des blessures graves ou la mort :

- ne branchez dans la prise de 12 volts que des appareils conçus pour être utilisés avec ce type de prise de courant;
- n'y touchez pas avec les mains mouillées;
- fermez le capuchon quand la prise est inutilisée et quand le véhicule roule;
- une utilisation inappropriée de cette prise peut provoquer un choc électrique et une panne.

## AVERTISSEMENT!

- Beaucoup d'accessoires consomment l'énergie de la batterie du véhicule, même s'ils ne sont que branchés (c'est le cas des téléphones cellulaires, entre autres). Lorsqu'ils sont branchés assez longtemps, la batterie peut se décharger suffisamment pour voir sa durée de vie écourtée ou même pour empêcher le moteur de démarrer.

## AVERTISSEMENT!

- Les accessoires qui consomment plus d'énergie (par exemple, les glacières, les aspirateurs, les projecteurs, etc.) déchargeront la batterie encore plus rapidement. Ne les utilisez que de temps à autre et soyez vigilant.
- Après avoir utilisé des accessoires à forte consommation de courant ou lorsque le véhicule n'a pas été démarré depuis une longue période (alors que des accessoires y étaient toujours branchés), vous devez rouler suffisamment longtemps pour permettre à l'alternateur de recharger la batterie.

## Onduleur d'alimentation (selon l'équipement)

Une prise de courant de 115 V (150 W maximum) se trouve sur le bloc central du tableau de bord, à la droite de la radio. Cette prise peut alimenter des téléphones cellulaires, des appareils électroniques et d'autres appareils à basse puissance exigeant jusqu'à

150 W. Certaines consoles de jeux vidéo haut de gamme dépassent cette limite de puissance, tout comme la plupart des outils électriques.

L'onduleur d'alimentation est muni d'un dispositif de protection intégré contre les surcharges. Si la puissance nominale de 150 W est dépassée, l'onduleur d'alimentation se coupera automatiquement. Une fois que le dispositif électrique a été retiré de la prise, l'onduleur d'alimentation devrait se réinitialiser automatiquement.



Onduleur d'alimentation



Pour activer la prise de courant, branchez simplement le dispositif. La prise se désactive automatiquement lorsque vous débranchez le dispositif.

**NOTA :**

- L'onduleur d'alimentation ne fonctionne que si le commutateur d'allumage se trouve à la position ACC (ACCESSOIRES) ou ON/RUN (MARCHE).
- Une protection intégrée contre les surcharges met l'onduleur d'alimentation hors fonction en cas de dépassement de la puissance nominale.

**MISE EN GARDE!**

Pour éviter des blessures graves ou la mort :

- n'insérez aucun objet dans les prises;
- n'y touchez pas avec les mains mouillées;
- fermez le capuchon lorsque la prise n'est pas utilisée;
- une utilisation inappropriée de cette prise peut provoquer un choc électrique et une panne.

# PRÉSENTATION DU TABLEAU DE BORD DE VOTRE VÉHICULE

## AFFICHAGE DU GROUPE D'INSTRUMENTS . . . . .66

Commandes de l'écran d'affichage du groupe d'instruments . . . . .66

Messages et avertissements relatifs au moteur diesel – Moteur diesel 3.0L . . . .67

Messages et avertissements relatifs au moteur diesel – Moteur diesel Cummins 6.7L . . . . .71

Réinitialisation de vie utile d'huile. . . . .76

Fonctions programmables de l'affichage du groupe d'instruments . . . . .77

## TÉMOINS D'AVERTISSEMENT ET MESSAGES . . . . .78

Témoins d'avertissement rouges . . . . .78

Témoins d'avertissement jaune . . . . .82

Témoins jaunes . . . . .86

Témoins verts . . . . .87

Témoins blancs . . . . .87

Témoins bleus . . . . .88

## SYSTÈME DE DIAGNOSTIC EMBARQUÉ – OBD II . . . . .88

Cybersécurité relative au système de diagnostic embarqué (OBD II) . . . . .88

## INSPECTION DU SYSTÈME ANTIPOLLUTION ET PROGRAMMES D'ENTRETIEN . .89



## AFFICHAGE DU GROUPE D'INSTRUMENTS

Votre véhicule peut-être doté d'un affichage du groupe d'instruments qui offre des renseignements utiles au conducteur. Avec le commutateur d'allumage en mode STOP/OFF (ARRÊT), l'ouverture ou la fermeture d'une portière active l'écran à des fins d'affichage et affiche le nombre total de milles ou de kilomètres au compteur kilométrique. Votre affichage du groupe d'instruments est conçu pour afficher des renseignements importants à propos des systèmes et fonctions du véhicule. À l'aide d'un affichage interactif situé sur le tableau de bord, votre affichage du groupe d'instruments peut vous montrer comment les systèmes fonctionnent et vous avertir quand ils ne fonctionnent pas. Les commandes au volant vous permettent de les faire défiler les menus principaux et les sous-menus. Vous pouvez accéder aux renseignements spécifiques que vous voulez et effectuez des sélections et des réglages.

### Commandes de l'écran d'affichage du groupe d'instruments

L'affichage du groupe d'instruments comprend un affichage interactif situé dans le groupe d'instruments.

Les options de menu à l'écran d'affichage du groupe d'instruments peuvent comprendre les éléments suivants :

- Compteur de vitesse
- Information sur le véhicule
- Information relative à l'économie de carburant
- Trajet A
- Trajet B
- Audio
- Traction de remorque
- Messages mémorisés
- Configuration de l'écran

- Réglages du véhicule (véhicules non équipés d'une radio dotée du système Uconnect avec écran tactile)

Le système permet de sélectionner des données en appuyant sur les boutons de commande suivants de l'affichage du groupe d'instruments situés sur le côté gauche du volant :



Commandes de l'écran d'affichage du groupe d'instruments

- Appuyez brièvement sur le bouton fléché vers le **haut** pour faire défiler vers le haut les menus principaux, les sous-menus et les réglages du véhicule.
- Appuyez brièvement sur le bouton fléché vers le **bas** pour faire défiler vers le bas les menus principaux, les sous-menus et les réglages du véhicule.
- Appuyez brièvement sur le bouton fléché vers la **droite** pour accéder aux écrans d'information ou aux écrans de sous-menu d'une option de menu principal. Maintenez le bouton fléché vers la DROITE enfoncé pendant deux secondes pour réinitialiser les fonctions affichées ou sélectionnées qui peuvent être réinitialisées.
- Appuyez brièvement sur le bouton fléché vers la **gauche** pour accéder aux écrans d'information ou aux écrans de sous-menu d'une option de menu principal, ou revenir au menu principal.

## Messages et avertissements relatifs au moteur diesel – Moteur diesel 3.0L

### Messages relatifs au filtre à particules diesel

#### MISE EN GARDE!

Si vous gardez votre véhicule sur des matières combustibles alors que votre système d'échappement est chaud, vous risquez de provoquer un incendie. Il peut s'agir d'herbes ou de feuilles entrant en contact avec votre système d'échappement. Ne gardez pas votre véhicule et ne le conduisez pas là où votre système d'échappement risque d'être en contact avec des matières combustibles.

Votre véhicule peut vous alerter si un entretien supplémentaire est requis sur votre véhicule ou votre moteur. Consultez les messages suivants qui pourraient s'afficher à l'écran d'affichage du groupe d'instruments :

- **Exhaust Filter XX% Full Safely Drive at Highway Speeds To Remedy** (Filtre à particules

diesel XX % plein, conduire prudemment sur l'autoroute pour résoudre le problème) – Ce message s'affiche à l'écran d'affichage du groupe d'instruments si le filtre à particules diesel atteint 80 % de sa capacité de stockage maximale. Dans les conditions de cycles de courte durée et de conduite à faible vitesse exclusivement, votre moteur diesel et votre système post-traitement d'échappement peuvent ne jamais atteindre les conditions exigées pour nettoyer le filtre pour retirer les particules aspirées. Dans un tel cas, le message « Exhaust Filter XX% Full Safely Drive at Highway Speeds to Remedy » (Filtre à particules diesel XX % plein, conduire prudemment sur l'autoroute pour résoudre le problème) s'affiche à l'écran d'affichage du groupe d'instruments. Si ce message s'affiche, un carillon retentit une fois pour vous avertir de cet état. En conduisant simplement votre véhicule à des vitesses sur route allant jusqu'à 20 minutes, vous pouvez remédier à la condition du système de filtre de particules et laisser votre moteur diesel et votre système post-traitement d'échappement net-



toyer le filtre pour retirer les particules aspirées et restaurer le système à l'état normal de fonctionnement.

- **Exhaust System — Regeneration In Process Exhaust Filter XX% Full** (Système d'échappement – Régénération en cours, filtre à particules diesel XX % plein) – Ce message indique que le processus d'auto-nettoyage du filtre à particules diesel est en cours. Poursuivez votre route dans ces mêmes conditions de conduite jusqu'à ce que le processus de régénération soit terminé.
- **Exhaust System — Regeneration Completed** (Système d'échappement – régénération terminée) – Ce message indique que le processus d'auto-nettoyage du filtre à particules diesel est terminé. Si ce message s'affiche, un carillon retentit une fois pour vous avertir de cet état.
- **Exhaust Service Required — See Dealer Now** (Entretien du système d'échappement requis – consulter un concessionnaire maintenant) – Ce message indique que le processus de régénération a été désactivé en raison d'une anomalie du système. À ce point, le module de commande du groupe

motopropulseur du moteur (PCM) enregistre un code de défaut et le tableau de bord affiche un témoin d'anomalie.

### AVERTISSEMENT!

Consultez votre concessionnaire autorisé pour éviter que le système d'échappement du véhicule s'endommage rapidement.

- **Exhaust Filter Full — Power Reduced See Dealer** (Filtre à particules diesel plein – puissance réduite, consulter un concessionnaire) – Ce message indique que le module de commande du groupe motopropulseur réduit la puissance du moteur pour limiter les risques de dommages permanents au système de post-traitement des gaz d'échappement. Si ce problème n'est pas corrigé et que le concessionnaire n'effectue pas l'entretien nécessaire, des dommages importants au système de post-traitement des gaz d'échappement peuvent survenir. Pour corriger ce problème, il est nécessaire de faire réparer votre véhicule par votre concessionnaire autorisé local.

### NOTA :

Le non-respect des indicateurs de vidange d'huile, de vidange d'huile et de remise à zéro de l'indicateur de vidange d'huile à 0 mi d'autonomie empêche le filtre d'échappement diesel d'effectuer sa routine de nettoyage. Il en résultera sous peu un témoin d'anomalie (MIL) et une réduction de la puissance du moteur. Seul un concessionnaire autorisé sera en mesure de corriger ce problème.

### AVERTISSEMENT!

Consultez votre concessionnaire autorisé pour éviter que le système d'échappement du véhicule s'endommage rapidement.

### Messages d'avertissement relatifs au DEF (liquide d'échappement diesel)

Des messages d'avertissement s'affichent lorsque le niveau de liquide d'échappement diesel atteint une autonomie d'environ 800 km (500 mi). Si la séquence de messages d'avertissement suivante est ignorée, le moteur de votre véhicule pourrait ne pas

redémarrer à moins que du liquide d'échappement diesel soit ajouté avant le kilométrage affiché dans le message du groupe d'instruments.

- **Engine Will Not Restart in XXXX mi DEF Low Refill Soon** (Le moteur ne redémarrera pas dans XXXX mi, niveau de liquide d'échappement diesel bas, appoint bientôt) – Ce message s'affiche lorsque l'autonomie du liquide d'échappement diesel est inférieure à 500 mi; l'appoint de liquide d'échappement diesel est requis avant le kilométrage affiché. Le message s'affiche au groupe d'instruments pendant le démarrage du moteur avec le kilométrage réel permis et est accompagné d'un seul carillon. Le kilométrage restant peut être affiché à tout moment dans la liste « Messages » à l'affichage du groupe d'instruments.
- **Engine Will Not Restart in XXXX mi Refill DEF** (Le moteur ne redémarrera pas dans XXXX mi, appoint de liquide d'échappement diesel) – Ce message s'affiche lorsque l'autonomie du liquide d'échappement diesel est inférieure à 200 mi. Il s'affiche également à 150 mi et 100 mi. L'appoint de liquide d'échappement diesel est requis

avant le kilométrage affiché. Le message s'affiche à l'écran d'affichage du groupe d'instruments pendant le démarrage du moteur avec le kilométrage à jour et est accompagné d'un seul carillon. À partir de 100 mi., l'autonomie restante continuera de s'afficher lors du fonctionnement du véhicule. Des carillons accompagnent également les distances restantes de 75 mi, 50 mi et 25 mi. Le témoin DEF Low (Niveau de liquide d'échappement diesel bas) reste allumé jusqu'à ce que l'appoint du liquide d'échappement diesel soit effectué.

- **Engine Will Not Restart Refill DEF** (Le moteur ne redémarrera pas, appoint de liquide d'échappement diesel) – Ce message s'affiche lorsque l'autonomie du liquide d'échappement diesel est inférieure à 1 mi; l'appoint de liquide d'échappement diesel est requis sinon le moteur ne redémarrera pas. Le message s'affiche à l'écran d'affichage du groupe d'instruments pendant le démarrage du moteur et est accompagné d'un seul carillon. Le témoin DEF Low (Niveau de liquide d'échappement diesel bas) reste allumé jusqu'à ce que le réservoir du

liquide d'échappement diesel soit rempli avec un minimum de 2 gallons US de liquide d'échappement diesel.

### Messages d'avertissement d'anomalie du DEF (liquide d'échappement diesel)

Différents messages s'affichent si le véhicule détecte que le système de liquide d'échappement diesel a été rempli d'un liquide autre que du liquide d'échappement diesel ou qu'il a fait l'objet de défaillances de composants ou de modifications.

Lorsqu'un entretien du système de liquide d'échappement diesel doit être effectué, les avertissements suivants s'affichent :

- **Service DEF System See Dealer (Entretien du système de liquide d'échappement diesel – Consulter un concessionnaire)** – Ce message s'affiche initialement lorsque l'anomalie est détectée, puis à chaque démarrage du véhicule. Le message est accompagné d'un seul carillon et d'un témoin d'anomalie du moteur. Nous recommandons de vous rendre chez le concessionnaire autorisé le plus proche et de faire réparer le véhicule immédiatement. Si la réparation n'est pas effec-



tuée dans les 50 mi, le véhicule affiche le message d'avertissement « Engine Will not restart in XXX mi Service DEF See dealer » (Le moteur ne redémarrera pas dans XXX mi – Entretien du système de liquide d'échappement diesel – Consulter un concessionnaire).

- **Incorrect DEF Detected See Dealer (Liquide d'échappement diesel incorrect détecté – Consulter un concessionnaire)** – Ce message s'affiche lorsque le système de liquide d'échappement diesel détecte l'introduction d'un liquide incorrect dans le réservoir du liquide d'échappement diesel. Le message est accompagné d'un seul carillon. Nous recommandons de vous rendre chez le concessionnaire autorisé le plus proche et de faire réparer le véhicule immédiatement. Si la réparation n'est pas effectuée dans les 30 miles, le véhicule affiche le message d'avertissement « Engine Will not restart in XXX mi Service DEF See dealer » (Le moteur ne redémarrera pas dans XXX mi – Entretien du système de liquide d'échappement diesel – Consulter un concessionnaire).

- **Engine Will Not Restart in XXX mi Service DEF See Dealer (Le moteur ne redémarrera pas dans XXX mi – Entretien du système de liquide d'échappement diesel – Consulter un concessionnaire)** – Ce message s'affiche une première fois si l'anomalie détectée n'est pas réparée après 50 mi de fonctionnement. Il s'affiche également à 150 mi, 125 mi et 100 mi. L'entretien du système est requis avant le kilométrage affiché. Le message s'affiche pendant le démarrage du moteur avec le kilométrage à jour et est accompagné d'un seul carillon. À partir de 100 mi., l'autonomie restante continuera de s'afficher lors du fonctionnement du véhicule. Des carillons accompagnent également les distances restantes de 75 mi, 50 mi et 25 mi. Nous recommandons de vous rendre chez le concessionnaire autorisé le plus proche et de faire réparer le véhicule immédiatement.
- **Engine Will Not Restart Service DEF System See Dealer (Le moteur ne redémarrera pas – Entretien du système de liquide d'échappement diesel – Consulter un concessionnaire)** – Ce message s'affiche si le problème détecté au niveau du système de liquide

d'échappement diesel n'est pas réparé pendant la période permise. Votre moteur ne redémarrera pas à moins que votre véhicule soit réparé par votre concessionnaire autorisé. Ce message s'affiche quand la distance restante, avant que le moteur ne puisse plus redémarrer, est inférieure à 1 mi et chaque fois qu'on tente de redémarrer le véhicule par la suite, il continue à s'afficher. Le message est accompagné d'un seul carillon. Votre témoin d'anomalie restera allumé. Nous vous recommandons fortement de vous rendre chez votre concessionnaire autorisé le plus proche si le message s'affiche pendant que le moteur tourne.

- **Engine Will Not Start Service DEF System See Dealer (Le moteur ne démarrera pas – Entretien du système de liquide d'échappement diesel – Consulter un concessionnaire)** – Ce message s'affiche lorsque l'anomalie détectée n'est pas réparée après que le message Engine will not restart Service DEF System See Dealer (Le moteur ne redémarrera pas – Entretien du système de liquide d'échappement diesel – Consulter un concessionnaire) s'affiche au redémarrage



subséquent. Votre moteur ne démarrera pas à moins que votre véhicule soit réparé par votre concessionnaire autorisé. Le message est accompagné d'un seul carillon. Votre témoin d'anomalie restera allumé. Si le message s'affiche et vous ne pouvez pas démarrer le moteur, nous vous recommandons de remorquer tout de suite votre véhicule chez votre concessionnaire autorisé le plus proche.

## Messages et avertissements relatifs au moteur diesel – Moteur diesel Cummins 6.7L

### Messages relatifs au filtre à particules diesel

Le moteur diesel Cummins est conforme à toutes les normes d'émissions de moteur diesel, ce qui en fait un des moteurs diesel comportant le plus faible taux d'émissions jamais produit. Pour atteindre ces normes d'émissions, votre véhicule est muni d'un moteur et d'un système d'échappement de pointe. Ces systèmes sont intégrés de façon transparente à votre véhicule et gérés par le module de commande du groupe motopropulseur (PCM).

Le module de commande du groupe motopropulseur gère la combustion de moteur pour permettre le catalyseur du système d'échappement de piéger et de brûler les particules de matières polluantes, sans aucune entrée ou interaction de votre part.

### MISE EN GARDE!

Si vous gardez votre véhicule sur des matières combustibles alors que votre système d'échappement est chaud, vous risquez de provoquer un incendie. Il peut s'agir d'herbes ou de feuilles entrant en contact avec votre système d'échappement. Ne gardez pas votre véhicule et ne le conduisez pas là où votre système d'échappement risque d'être en contact avec des matières combustibles.

Votre véhicule peut vous alerter si un entretien supplémentaire est requis sur votre véhicule ou votre moteur. Les messages suivants s'affichent à l'écran d'affichage du groupe d'instruments :

- **Perform Service** (Effectuer l'entretien) – L'entretien du système antipollution de votre véhicule doit être effectué à des intervalles précis. Pour vous rappeler les inter-

valles d'entretien, le message « Perform Service » (Effectuer l'entretien) s'affiche à l'écran d'affichage du groupe d'instruments. Lorsque ce message s'affiche à l'écran d'affichage du groupe d'instruments, l'entretien du système antipollution de votre véhicule doit être effectué. L'entretien du système antipollution peut comprendre le remplacement de l'élément du filtre du système de recyclage des gaz de carter. La procédure permettant d'effacer le message « Perform Service » (Effectuer l'entretien) et de réinitialiser cette fonction se trouve dans la section correspondante concernant les interventions.

- **Exhaust System – Regeneration Required Now** (Système d'échappement – régénération requise maintenant) – Le message « Exhaust Filter XX% Full Safely Drive at Highway Speeds to Remedy » (Filtre à particules diesel XX % plein, conduire prudemment sur l'autoroute pour résoudre le problème) s'affiche à l'écran d'affichage du groupe d'instruments si le filtre à particules diesel atteint 80 % de sa capacité de stockage maximale. Si vous utilisez votre véhicule uniquement pour de courtes distances et à



vitesse modérée, votre moteur diesel Cummins et le système de post-traitement des gaz d'échappement pourraient ne jamais atteindre les conditions requises pour éliminer les particules de matières polluantes captives. Dans un tel cas, le message « Exhaust Filter XX% Full Safely Drive at Highway Speeds to Remedy » (Filtre à particules diesel XX % plein, conduire prudemment sur l'autoroute pour résoudre le problème) s'affiche à l'écran d'affichage du groupe d'instruments. Si ce message s'affiche, un carillon retentit une fois pour vous avertir de cet état.

Le seul fait de conduire votre véhicule sur l'autoroute pendant à peine 45 minutes peut résoudre le problème du filtre à particules diesel et permet à votre moteur diesel Cummins et au système de post-traitement des gaz d'échappement d'éliminer les particules de matières polluantes captives et de rétablir le système à son état de fonctionnement normal.

- **Exhaust System — Regeneration In Process Exhaust Filter XX% Full** (Système d'échappement – régénération en cours, filtre à particules diesel XX % plein) – Ce message

indique que le processus d'auto-nettoyage du filtre à particules diesel est en cours. Poursuivez votre route dans ces mêmes conditions de conduite jusqu'à ce que le processus de régénération soit terminé.

- **Exhaust System — Regeneration Completed** (Système d'échappement – régénération terminée) – Ce message indique que le processus d'auto-nettoyage du filtre à particules diesel est terminé. Si ce message s'affiche, un carillon retentit une fois pour vous avertir de cet état.
- **Exhaust Service Required — See Dealer Now** (Entretien du système d'échappement requis – consulter un concessionnaire maintenant) – Ce message indique que le processus de régénération a été désactivé en raison d'une anomalie du système. À ce point, le module de commande du groupe motopulseur du moteur (PCM) enregistre un code de défaut et le tableau de bord affiche un témoin d'anomalie.

## AVERTISSEMENT!

Consultez votre concessionnaire autorisé pour éviter que le système d'échappement du véhicule s'endommage rapidement.

- **Exhaust Filter Full — Power Reduced See Dealer** (Filtre à particules diesel plein – puissance réduite, consulter un concessionnaire) – Ce message indique que le module de commande du groupe motopulseur réduit la puissance du moteur pour limiter les risques de dommages permanents au système de post-traitement des gaz d'échappement. Si ce problème n'est pas corrigé et que le concessionnaire n'effectue pas l'entretien nécessaire, des dommages importants au système de post-traitement des gaz d'échappement peuvent survenir. Pour corriger ce problème, il est nécessaire de faire réparer votre véhicule par votre concessionnaire autorisé local.

## NOTA :

Le non-respect des indicateur de vidange d'huile, de vidange d'huile et de remise à zéro de l'indicateur de vidange d'huile à 0 mi d'autonomie empêche le filtre d'échappement diesel d'effectuer sa routine de nettoyage. Il en résultera sous peu un témoin d'anomalie (MIL) et une réduction de la puissance du moteur. Seul un concessionnaire autorisé sera en mesure de corriger ce problème.

### AVERTISSEMENT!

Consultez votre concessionnaire autorisé pour éviter que le système d'échappement du véhicule s'endommage rapidement.

## Messages de mode de réduction par temps froid

Les messages suivants s'affichent lorsque le mode de réduction (réduction de la puissance du moteur) est activé pour protéger le turbocompresseur au démarrage du moteur par temps froid.

- **Engine Power Reduced During Warmup** (Puissance du moteur réduite durant le réchauffage) – Ce message s'affiche au démarrage lorsque la température ambiante est entre -12 °C (10 °F) et -23 °C (-10 °F).
- **Engine Power Reduced Up To 30 Sec (Seconds) During Warmup** (Puissance du moteur réduite jusqu'à 30 secondes durant le réchauffage) – Ce message s'affiche au démarrage lorsque la température ambiante est entre -23 °C (-10 °F) et -32 °C (-25 °F).
- **Engine Power Reduced Up To 2 Min (Minutes) During Warmup** (Puissance du moteur réduite jusqu'à deux minutes durant le réchauffage) – Ce message s'affiche au démarrage lorsque la température ambiante est égale ou inférieure à -32 °C (-25 °F).
- **Coolant Low** (Bas niveau du liquide de refroidissement) – Ce message s'affiche pour indiquer que le niveau de liquide de refroidissement du véhicule est bas. Consultez le paragraphe « Service offert par le concessionnaire » dans la section « Entretien et maintenance » dans votre guide de l'automobiliste à l'adresse [www.mopar.com/en-us/care/owner-manual.html](http://www.mopar.com/en-us/care/owner-manual.html) (résidents américains)

ou [www.owners.mopar.ca/](http://www.owners.mopar.ca/) (résidents canadiens) pour obtenir de plus amples renseignements.

## Messages d'avertissement relatifs au DEF (liquide d'échappement diesel)

Quatre messages différents s'affichent si le véhicule détecte que le système de liquide d'échappement diesel a été rempli d'un liquide autre que du liquide d'échappement diesel ou qu'il a fait l'objet de défaillances de composants ou de modifications. La vitesse du véhicule pourrait être limitée à une vitesse maximale de 8 km/h (5 mi/h) si un entretien du système de liquide d'échappement diesel n'est pas effectué dans les 322 km (200 mi) maximaux de la détection de l'anomalie.

Lorsqu'un entretien du système de liquide d'échappement diesel doit être effectué, les avertissements suivants s'affichent :

- **DEF Low Refill Soon** (Niveau de liquide d'échappement diesel bas, remplir bientôt) – Ce message s'affiche lorsque le niveau est bas, au démarrage du moteur, et de plus en plus fréquent durant la conduite. Il est accompagné d'un seul ca-



riillon. Lorsque ce message s'affiche initialement, il faut ajouter environ 19 L (5 gallons US) de liquide d'échappement diesel dans le réservoir des camionnettes et environ 26 L (7 gallons US) dans le réservoir des châssis-cabines.

- **Speed Limited to 5 MPH in XXX mi Refill DEF** (Vitesse limitée à 5 mi/h dans XXX mi, remplir de liquide d'échappement diesel) – Ce message s'affiche continuellement si le message « DEF Low Refill Soon » (Niveau bas de liquide d'échappement diesel, remplir bientôt) est ignoré et la fréquence de retentissement du carillon augmente à moins d'ajouter une quantité maximale de 7,5 L (2 gallons US) de liquide d'échappement diesel dans le réservoir.
- **5 MPH Max Speed on Restart, Long Idle or Refuel Refill DEF** (Vitesse maximale de 5 mi/h au redémarrage, ralenti prolongé ou faire le plein, remplir de liquide d'échappement diesel) – Ce message s'affiche continuellement lorsque le compteur atteint zéro et est accompagné d'un carillon qui retentit à intervalles réguliers.

La vitesse maximale du véhicule sera limitée à 5 mi/h à la première occurrence des conditions suivantes :

- Si le moteur est coupé et redémarré.
- Si le moteur tourne au ralenti pendant une période prolongée, au moins une heure environ.
- Si le système détecte que le niveau de carburant dans le réservoir a augmenté.

Ajoutez au moins 7,5 L (2 gallons US) de liquide d'échappement diesel dans le réservoir afin d'éviter que la vitesse maximale du véhicule ne soit limitée à 8 km/h (5 mi/h).

**NOTA :**

Il est nécessaire d'ajouter au moins 7,5 L (2 gallons US) pour rétablir le fonctionnement normal du véhicule. Bien que le véhicule démarrera normalement et peut être placé en prise après l'affichage initial de ce message, vous devez faire preuve d'une grande prudence, car la vitesse maximale du véhicule sera limitée à 8 km/h (5 mi/h).

**Messages d'avertissement d'anomalie du DEF (liquide d'échappement diesel)**

Cinq messages différents s'affichent si le véhicule détecte que le système de liquide d'échappement diesel a été rempli d'un liquide autre que du liquide d'échappement diesel ou qu'il a fait l'objet de défaillances de composants ou de modifications. La vitesse du véhicule pourrait être limitée à une vitesse maximale de 8 km/h (5 mi/h) si un entretien du système de liquide d'échappement diesel n'est pas effectué dans les 322 km (200 mi) maximaux de la détection de l'anomalie.

Lorsqu'un entretien du système de liquide d'échappement diesel doit être effectué, les avertissements suivants s'affichent :

- **Service DEF System See Dealer** (Entretien du système de liquide d'échappement diesel, consulter un concessionnaire) – Ce message s'affiche lorsque l'anomalie est détectée initialement, à chaque démarrage du moteur, et périodiquement durant la conduite. Le message est accompagné d'un

seul carillon. Nous recommandons de vous rendre chez le concessionnaire autorisé le plus proche et de faire réparer le véhicule dès que possible.

- **5 MPH Max Speed in 150 mi Service DEF System See Dealer** (Vitesse maximale de 5 mi/h dans 150 mi, entretien du système de liquide d'échappement diesel, consulter un concessionnaire) – Ce message s'affiche si aucun entretien du système de liquide d'échappement diesel n'a été effectué après l'affichage du message « Service DEF System – See Dealer » (Entretien du système de liquide d'échappement diesel – consulter un concessionnaire). Ce message s'affiche continuellement jusqu'à ce que le compteur de kilométrage (millage) atteigne zéro, et est accompagné d'un carillon qui retentit à intervalles réguliers. Le message continuera de s'afficher jusqu'à ce que le compteur atteigne zéro à moins que le véhicule ne soit réparé. Nous recommandons de vous rendre chez le concessionnaire autorisé le plus proche et de faire réparer le véhicule immédiatement.

#### NOTA :

Dans certaines circonstances, la valeur de départ de ce compteur peut être inférieure à 241 km (150 mi). Par exemple, si des anomalies fréquentes sont détectées dans un intervalle de moins de 40 heures, la valeur de départ du compteur peut être la dernière valeur utilisée quand il s'est arrêté lors d'une anomalie précédente qui a été réparée, ou à une distance de 80 km (50 mi).

- **5 MPH Max Speed on Restart, Long Idle or Refuel Service DEF See Dealer** (Vitesse maximale de 5 mi/h au redémarrage, ralenti prolongé ou faire le plein, entretien du système de liquide d'échappement diesel – consulter un concessionnaire) – Ce message s'affiche continuellement lorsque le compteur de kilométrage (millage) atteint zéro, et est accompagné d'un carillon qui retentit à intervalles réguliers.

La vitesse maximale du véhicule sera limitée à 5 mi/h à la première occurrence des conditions suivantes :

- Si le moteur est coupé et redémarré.

- Si le moteur tourne au ralenti pendant une période prolongée, au moins une heure environ.
- Si le système détecte que le niveau de carburant dans le réservoir a augmenté.

- **5 MPH Max Speed Service DEF System See Dealer** (Vitesse maximale de 5 mi/h, entretien du système de liquide d'échappement diesel, consulter un concessionnaire) – Ce message s'affiche continuellement et est accompagné d'un carillon qui retentit à intervalles réguliers. Bien que vous puissiez faire démarrer le moteur et placer la transmission en prise, la vitesse maximale du véhicule est limitée à 5 mi/h. Votre véhicule devra être remorqué; consultez votre concessionnaire autorisé pour le faire réparer.

#### NOTA :

Lorsque ce message s'affiche, vous pouvez faire démarrer le moteur. Toutefois, la vitesse maximale du véhicule est limitée à 5 mi/h.

- **Incorrect DEF Detected See Dealer** (Liquide d'échappement diesel incorrect détecté – Consulter un concessionnaire) – Ce mes-



sage s'affiche lorsque l'anomalie est détectée initialement, à chaque démarrage du moteur, et périodiquement durant la conduite. Le message est accompagné d'un seul carillon. Nous recommandons de vous rendre chez le concessionnaire autorisé le plus proche et de faire réparer le véhicule dès que possible.

### Système d'air actif RAM

Votre véhicule est équipé d'un système d'air actif Ram évolué qui assure un rendement amélioré, surtout lors du remorquage dans des conditions d'altitude élevées ou par temps chaud. Si le message « Active Airbox Service Required See Dealer » (Entretien du système d'air actif requis, consulter un concessionnaire) apparaît à l'écran d'affichage du groupe d'instruments, le rendement du véhicule peut être réduit jusqu'à ce qu'un entretien soit effectué par un concessionnaire RAM autorisé.

### Réinitialisation de vie utile d'huile

Votre véhicule est équipé d'un indicateur automatique de vidange d'huile moteur. Le message « Oil Change Required » (Vidange d'huile requise) s'affiche à l'écran du groupe d'instruments après le retentissement d'un seul carillon pour indiquer la prochaine vidange d'huile prévue au calendrier d'entretien. Les calculs de l'indicateur automatique de vidange d'huile moteur sont fondés sur le cycle de service, ce qui signifie que la durée exacte de l'intervalle de vidange d'huile moteur peut varier selon le style de conduite adopté.

#### NOTA :

Utilisez les commandes de l'affichage du groupe d'instruments situées sur le volant pour effectuer les procédures suivantes.

#### Véhicules dotés du système de déverrouillage passif

1. Sans appuyer sur la pédale de frein, appuyez sur le bouton ENGINE START/STOP (DÉMARRAGE ET ARRÊT DU MO-

TEUR) et placez le commutateur d'allumage à la position ON/RUN (MARCHE), sans faire démarrer le moteur.

2. Appuyez brièvement sur le bouton fléché vers le **bas** pour faire défiler vers le bas le menu principal jusqu'à l'option « Vehicle Info » (Information sur le véhicule).
3. Appuyez brièvement sur le bouton fléché vers la **droite** pour accéder à l'écran « Vehicle Info » (Information sur le véhicule), puis faites défiler les options vers le haut ou vers le bas pour sélectionner l'option « Oil Life » (Vie utile de l'huile).
4. Maintenez le bouton fléché vers la **droite** enfoncé pour sélectionner la fonction « Reset » (Réinitialisation).
5. Appuyez brièvement sur le bouton fléché vers le **bas** pour sélectionner « Yes » (Oui), puis appuyez brièvement sur le bouton fléché vers la **droite** pour sélectionner la réinitialisation de la vie utile de l'huile à 100 %.
6. Appuyez brièvement sur le bouton fléché vers le **haut** pour quitter l'écran d'affichage du groupe d'instruments.

## Véhicules qui ne sont pas dotés du système de déverrouillage passif

1. Sans appuyer sur la pédale de frein, placez le commutateur d'allumage à la position ON/RUN (MARCHE), sans faire démarrer le moteur.
2. Appuyez brièvement sur le bouton fléché vers le **bas** pour faire défiler vers le bas le menu principal jusqu'à l'option « Vehicle Info » (Information sur le véhicule).
3. Appuyez brièvement sur le bouton fléché vers la **droite** pour accéder à l'écran « Vehicle Info » (Information sur le véhicule), puis faites défiler les options vers le haut ou vers le bas pour sélectionner l'option « Oil Life » (Vie utile de l'huile).
4. Appuyez brièvement sur le bouton fléché vers la **droite** pour sélectionner l'option « YES » (OUI) en appuyant sur le bouton fléché vers la **droite**, puis appuyez brièvement sur le bouton fléché vers la **droite** pour sélectionner la réinitialisation de la vie utile de l'huile à 100 %.
5. Appuyez brièvement sur le bouton fléché vers le **haut** pour quitter l'écran d'affichage du groupe d'instruments.

## NOTA :

Si le message de vidange d'huile s'affiche de nouveau au démarrage, la remise à zéro de l'indicateur de vie utile d'huile a échoué. S'il le faut, recommencez cette procédure.

## Fonctions programmables de l'affichage du groupe d'instruments

L'écran d'affichage du groupe d'instruments peut être utilisé pour afficher ou modifier les réglages suivants. Appuyez sur le bouton fléché vers le **haut** ou vers le **bas** jusqu'à ce que l'option de configuration du système s'affiche, puis appuyez sur le bouton fléché vers la **droite**. Faites défiler les options vers le **haut** ou vers le **bas**. Appuyez sur le bouton fléché vers la **droite** pour modifier le réglage. Appuyez sur le bouton fléché vers la **gauche** pour revenir à un menu ou un sous-menu précédent.

- Language Select (Sélection de la langue)
- Remote Start Comfort System (Système de démarrage à distance avec fonction confort)

- Units (Unités)
- ParkSense
- Tilt Mirror in Reverse (Rétroviseurs basculables en marche arrière)
- Rain Sensing Wipers (Essuie-glaces à détection de pluie)
- Hill Start Assist (Assistance au départ en pente)
- Headlights Off Delay (Délai d'extinction des phares)
- Illuminated Approach (Éclairage d'accueil)
- Headlights On With Wipers (Phares allumés avec les essuie-glaces)
- Easy Exit Seat (Recul automatique du siège à la sortie)
- Key-Off Power Delay (Délai d'alimentation après coupure)
- Commercial Settings (Réglages commerciaux)
- Air Suspension Display Alerts (Alertes de suspension pneumatique affichées à l'écran)
- Aero Ride Height Mode (Mode de hauteur de caisse aérodynamique)
- Tire Jack Mode (Mode pneu-cric)
- Transport Mode (Mode transport)
- Wheel Alignment Mode (Mode de réglage de la géométrie)



- Automatic Highbeams (Feux de route automatiques)
- Flash Lights With Lock (Clignotement des feux au verrouillage)
- Auto Lock Doors (verrouillage automatique des portières)
- Auto Unlock Doors (Déverrouillage automatique des portières)
- Sound Horn With Remote Start (Reten-tissement de l'aver-tisseur sonore lors du démarrage à distance)
- Horn with Remote Lower (Avertisseur sonore lors de l'abais-sement à distance)
- Lights With Remote Lower (Feux de l'a-baissement à dis-tance)
- Trailer Select (Sé-lection de remorque)
- Brake Type (Type de frein)
- Trailer Name (Nom de remorque)
- Sound Horn With Remote Lock (Reten-tissement de l'aver-tisseur sonore au ver-rouillage à distance)
- Remote Unlock Se-quence (Séquence de déverrouillage à dis-tance)
- Key Fob Linked to Memory (Télécom-mande associée à la mémoire)
- Passive Entry (Dé-verrouillage passif)
- Compass Variance (Déclinaison magné-tique de la boussole)
- Calibrate Compass (Étalonnage de la boussole)
- Fuel Saver Display (Affichage de l'éco-nomie de carburant)
- Park Assist Front Chime Volume (Vo-lume du signal so-nore d'aide au sta-tionnement avant)
- Park Assist Rear Chime Volume (Vo-lume du signal so-nore d'aide au sta-tionnement arrière)

## TÉMOINS D'AVERTISSEMENT ET MESSAGES

### Témoins d'avertissement rouges

#### – Témoin de rappel des ceintures de sécurité

Lorsque le commutateur d'allumage est d'abord mis à la position ON/RUN (MARCHE) ou ACC/ON/RUN (ACCESSOIRES-MARCHE), si le conducteur n'a pas bouclé sa ceinture de sécurité, un carillon retentit et le témoin s'allume. Lors de la conduite, si le conducteur ou le passager avant n'a toujours pas bouclé sa ceinture de sécurité, le témoin de rappel des ceintures de sécurité clignote ou demeure allumé en continu et un carillon retentit. Consultez le paragraphe « Dispositifs de retenue des occupants » dans la section « Sécurité » pour obtenir de plus amples renseignements.



## – Témoin de sac gonflable

Ce témoin s'allume pendant quatre à huit secondes lorsque le contact est placé à la position ON/RUN (MARCHE) ou ACC/ON/RUN (ACCESSOIRES-MARCHE) pour vérifier le fonctionnement de l'ampoule. Si le témoin n'est pas allumé pendant le démarrage, s'il demeure allumé ou s'il s'allume pendant la conduite, confiez dès que possible votre véhicule à un concessionnaire autorisé pour faire vérifier le système. Ce témoin s'allume accompagné d'un seul carillon lorsqu'une anomalie est détectée dans le témoin de sac gonflable, celui-ci reste allumé jusqu'à ce que l'anomalie soit corrigée. Si le témoin s'allume par intermittence ou reste allumé pendant la conduite, confiez immédiatement votre véhicule à un concessionnaire autorisé pour le faire réparer.

## **BRAKE** – Témoin du système de freinage

Ce témoin contrôle diverses fonctions de freinage, y compris le niveau de liquide pour freins et le serrage du frein de stationnement. L'allumage du témoin du système de freinage peut indiquer que le frein de stationnement

est serré, que le niveau de liquide pour freins est bas ou que le réservoir du système de freinage antiblocage présente un problème.

Si le témoin demeure allumé lorsque le frein de stationnement est desserré et que le réservoir de liquide pour freins du maître-cylindre est plein, cela peut indiquer une anomalie du circuit hydraulique de frein, ou un problème de servofrein détecté par le système de freinage antiblocage (ABS) ou la commande de stabilité électronique (ESC). Dans ce cas, le témoin reste allumé tant que la réparation nécessaire n'a pas été effectuée. Si le problème est lié au servofrein, la pompe du système de freinage antiblocage (ABS) fonctionne lorsque vous freinez et une pulsation de la pédale de frein pourrait être ressentie chaque fois que vous freinez.

Le système de freinage double offre une capacité de freinage supplémentaire en cas de défaillance de l'un des éléments du circuit hydraulique. Le témoin du système de freinage indique un problème d'une des parties

du système de freinage double, et il s'allume lorsque le niveau de liquide pour freins dans le maître-cylindre chute sous un niveau donné.

Le témoin reste allumé jusqu'à ce que vous corrigiez la cause du problème.

### **NOTA :**

Le témoin peut clignoter brièvement pendant des virages serrés, ce qui entraîne une modification du niveau de liquide. L'entretien du véhicule doit être effectué et le niveau de liquide pour freins doit être vérifié.

Si le témoin indique une défaillance du circuit de freinage, celui-ci doit être réparé immédiatement.

### **MISE EN GARDE!**

Il est dangereux de conduire le véhicule lorsque le témoin du système de freinage est allumé. Une partie du système de freinage peut être défectueuse. L'arrêt complet du véhicule sera plus long. Vous pourriez avoir une collision. Faites inspecter le véhicule immédiatement.



Les véhicules munis d'un système de freinage antiblocage (ABS) sont également munis d'un système électronique de répartition du freinage. En cas de défaillance du système électronique de répartition du freinage, le témoin du système de freinage s'allume en même temps que le témoin du système de freinage antiblocage (ABS). Vous devez faire réparer immédiatement le système de freinage antiblocage (ABS).

Le fonctionnement d'avertissement du témoin du système de freinage peut être vérifié en tournant le commutateur d'allumage de la position OFF (ARRÊT) à la position ON/RUN (MARCHE). Le témoin devrait s'allumer pendant environ deux secondes. Il devrait s'éteindre ensuite, à moins que le frein de stationnement ne soit serré ou qu'une anomalie des freins ne soit détectée. Si le témoin ne s'allume pas, faites-le vérifier par votre concessionnaire autorisé.

Ce témoin s'allume également lorsque vous serrez le frein de stationnement et que le commutateur d'allumage est à la position ON/RUN (MARCHE).

**NOTA :**

Ce témoin indique seulement que le frein de stationnement est serré. Il n'indique toutefois pas à quel degré.



**– Témoin d'avertissement de charge de la batterie**

Ce témoin s'allume lorsque la batterie ne se charge pas correctement. S'il demeure allumé lorsque le moteur tourne, il pourrait y avoir une anomalie avec le circuit de charge. Communiquez avec votre concessionnaire autorisé dès que possible.

Cela indique un problème possible dans le système électrique ou dans un de ses composants.



**– Témoin d'avertissement de portière ouverte**

Ce témoin s'allume lorsqu'une portière est laissée ouverte et partiellement fermée.

**NOTA :**

Si le véhicule se déplace, un seul carillon retentit également.

**⚡ – Témoin d'avertissement de la commande électronique de l'accélérateur**

Ce témoin indique une anomalie de la commande électronique de l'accélérateur. Si une anomalie est détectée pendant que le véhicule est en marche, le témoin demeure allumé ou clignote, selon la nature du problème. Immobilisez complètement le véhicule de manière sécuritaire et placez la transmission en position P (STATIONNEMENT), puis rétablissez le contact. Le témoin devrait s'éteindre. Si le témoin demeure allumé lorsque le moteur tourne, vous pouvez normalement conduire le véhicule, mais confiez dès que possible votre véhicule à un concessionnaire autorisé.

Si le témoin clignote alors que le moteur tourne, vous devez faire vérifier votre véhicule dès que possible. Vous pourriez remarquer une baisse de performance, un régime du moteur inégal ou plus élevé qu'à l'habitude, ou le moteur qui décroche. Il est possible que vous soyez contraint de faire remorquer votre véhicule. Le témoin s'allume lorsque le commutateur d'allumage est placé à la position ON/RUN (MARCHE) ou ACC/ON/

RUN (ACCESSOIRES-MARCHE) et demeure brièvement allumé pour effectuer une vérification du fonctionnement de l'ampoule. Si le témoin ne s'allume pas au démarrage, faites vérifier le système par un concessionnaire autorisé.

### – Témoin d'anomalie de la direction assistée électrique

Ce témoin s'allume lorsqu'il y a une anomalie avec la direction assistée électrique

Ce témoin s'allume lorsqu'il y a une anomalie avec la direction assistée électrique. Pour obtenir de plus amples renseignements, consultez le paragraphe « Direction assistée » dans la section « Démarrage et conduite » du guide de l'automobiliste à l'adresse <https://www.mopar.com/en-us/care/owner-manual> (résidents américains) ou [www.owners.mopar.ca](https://www.owners.mopar.ca) (résidents canadiens).

### – Témoin d'avertissement de la température du moteur

Ce témoin indique une surchauffe du moteur. Si la température du liquide de refroidissement est trop élevée, cet indicateur s'allume et un carillon retentit une fois. Si la tempé-

rature atteint la limite supérieure, un carillon continu retentit pendant quatre minutes ou jusqu'à ce que le moteur puisse refroidir, selon la première éventualité.

Si le témoin s'allume pendant la conduite, rangez le véhicule en toute sécurité en bordure de la route et arrêtez-le. Si le climatiseur fonctionne, mettez-le hors fonction. Placez également la transmission à la position N (POINT MORT) et laissez le moteur tourner au ralenti. Si la température ne revient pas à la normale, coupez immédiatement le moteur et faites inspecter votre véhicule. Consultez le paragraphe « En cas de surchauffe du moteur » de la section « En cas d'urgence » pour obtenir de plus amples renseignements.

### – Témoin de pression d'huile

Ce témoin indique que la pression d'huile moteur est basse. Si le témoin s'allume pendant la conduite, immobilisez le véhicule et coupez le moteur dès que possible. Un avertissement sonore retentit lorsque le témoin s'allume.

N'utilisez pas le véhicule jusqu'à ce que la cause de l'anomalie soit supprimée. Le témoin ne vous indique pas la quantité d'huile présente dans le moteur. Vous devez vérifier le niveau d'huile moteur en soulevant le capot.

### – Témoin d'avertissement de température d'huile

Ce témoin indique que la température d'huile moteur est élevée. Si le témoin s'allume pendant la conduite, immobilisez le véhicule et coupez le moteur dès que possible.

### – Témoin d'avertissement de freins de remorque débranchés

Ce témoin s'allume lorsque les freins de remorque ont été débranchés.

### – Témoin d'avertissement de sécurité du véhicule – selon l'équipement

Ce témoin clignote rapidement pendant environ 15 secondes jusqu'à ce que le système d'alarme antivol du véhicule soit armé, puis clignote lentement jusqu'à ce que le système soit désarmé.



## Témoins d'avertissement jaune



### – Témoin d'avertissement de vérification / d'anomalie du moteur

Le témoin de vérification/d'anomalie fait partie d'un système de diagnostic embarqué appelé OBD II qui surveille le moteur et la transmission automatique. Le témoin s'allume lorsque le commutateur d'allumage est à la position ON/RUN (MARCHE), avant le démarrage du moteur. Si le témoin ne s'allume pas lorsque vous tournez la clé de la position OFF (ARRÊT) à la position ON/RUN (MARCHE), faites vérifier le véhicule sans tarder.

Certaines situations, telles qu'un bouchon du réservoir de carburant desserré ou manquant, une mauvaise qualité de carburant, etc., peuvent allumer le témoin après le démarrage du moteur. Le véhicule doit être réparé si le témoin demeure allumé au cours de plusieurs types de conduite en conditions habituelles. Dans la plupart des cas, le véhicule peut rouler normalement et un remorquage n'est pas nécessaire.

Lorsque le moteur est en marche, il est possible que le témoin d'anomalie clignote pour prévenir d'une situation grave pouvant entraîner une perte de puissance immédiate ou des dommages importants au catalyseur. Dans ce cas, le véhicule doit être inspecté dès que possible.

### MISE EN GARDE!

Un catalyseur défectueux, tel que décrit précédemment, peut atteindre des températures encore plus élevées que dans des conditions de fonctionnement normales. Cette situation pourrait provoquer un incendie si vous conduisez lentement ou stationnez au-dessus de substances comme des plantes séchées, du bois ou du carton, etc. Ceci pourrait causer des blessures graves ou la mort au conducteur et aux passagers.

### AVERTISSEMENT!

Si vous roulez longtemps alors que le témoin d'anomalie est allumé, vous risquez d'endommager le système de maîtrise du

### AVERTISSEMENT!

véhicule. Ceci pourrait également compromettre l'économie de carburant et la maniabilité du véhicule. Si le témoin d'anomalie clignote, cela indique que le catalyseur est sur le point de subir des dommages importants et qu'une perte de puissance substantielle est imminente. Une réparation immédiate est nécessaire.



### – Témoin d'avertissement de la commande de stabilité électronique – selon l'équipement

Le témoin de la commande de stabilité électronique (ESC) situé dans le groupe d'instruments s'allume lorsque le commutateur d'allumage est placé à la position ON/RUN ou ACC/ON/RUN (MARCHE) et que la commande de stabilité électronique est activée. Le témoin doit s'éteindre lorsque le moteur est en marche. Si le témoin de la commande de stabilité électronique s'allume en continu lorsque le moteur est en marche, une anomalie a été détectée dans la commande de stabilité électronique. Si le témoin reste allumé, consultez un professionnel qualifié.

lumé après plusieurs cycles d'allumage et si le véhicule a roulé plusieurs milles (kilomètres) à plus de 30 mi/h (48 km/h), rendez-vous chez votre concessionnaire autorisé dans les plus brefs délais pour faire vérifier et régler le problème.

- Le témoin de désactivation de la commande de stabilité électronique et le témoin de la commande de stabilité électronique s'allument brièvement chaque fois que le commutateur d'allumage est placé à la position ON/RUN ou ACC/ON/RUN (MARCHE).
- Des bourdonnements et des cliquetis se font entendre lorsque la commande de stabilité électronique est activée. Ces bruits sont normaux et cessent lorsque la commande de stabilité électronique est désactivée.
- Ce témoin s'allume lorsque le véhicule est en mode de commande de stabilité électronique.



### **– Témoin d'avertissement de désactivation de la commande de stabilité électronique – selon l'équipement**

Ce témoin indique que la commande de stabilité électronique est désactivée.

Chaque fois que le commutateur d'allumage est placé à la position ON/RUN ou ACC/ON/RUN (MARCHE), la commande de stabilité électronique est activée même si elle a été antérieurement désactivée.



### **– Témoin d'avertissement de bas niveau de liquide lave-glace – selon l'équipement**

Ce témoin s'allume lorsque le niveau de liquide lave-glace est bas.



### **– Témoin d'avertissement du système de surveillance de la pression des pneus**

Le témoin d'avertissement s'allume et un message s'affiche pour indiquer que la pression des pneus est inférieure à la valeur recommandée et/ou qu'une perte de pression lente est en cours. Dans ces cas, la durée optimale des pneus et la consommation de carburant peuvent ne pas être garanties.

Si un ou plusieurs pneus se trouvent dans l'état cité ci-dessus, l'affichage présente des indications qui correspondent à chaque pneu dans l'ordre.

## **AVERTISSEMENT!**

Ne continuez pas de rouler avec un pneu crevé, car la manipulation pourrait être compromise. Arrêtez le véhicule en évitant les freinages et les changements de direction brusques. En cas de crevaison de pneu, réparez immédiatement le problème à l'aide de la trousse de réparation de pneus dédiée et communiquez avec votre concessionnaire autorisé dès que possible.

Chaque pneu, y compris celui de la roue de secours (s'il est fourni), doit être vérifié mensuellement lorsqu'il est froid et gonflé à la pression de gonflage recommandée par le constructeur du véhicule, comme indiqué sur la plaque d'information du véhicule ou sur l'étiquette de pression de gonflage des pneus. (Si votre véhicule est muni de pneus de dimensions autres que celles qui sont indiquées sur la plaque d'information du vé-



hicule ou l'étiquette de pression de gonflage des pneus, vous devez déterminer la pression de gonflage appropriée pour ces pneus.)

À titre de fonction de sécurité supplémentaire, votre véhicule est muni d'un système de surveillance de la pression des pneus qui allume un témoin de basse pression des pneus lorsque la pression d'un ou de plusieurs pneus est insuffisante. Par conséquent, lorsque le témoin de basse pression s'allume, vous devez vous arrêter et vérifier la pression des pneus dès que possible et les gonfler à la pression appropriée. Lorsque la pression d'un pneu est insuffisante, la conduite du véhicule peut provoquer la surchauffe du pneu et entraîner une crevaison. De plus, le gonflage insuffisant des pneus augmente l'économie de carburant, accélère l'usure des pneus et peut nuire à la conduite ainsi qu'à la capacité de freinage du véhicule.

Il est à noter que le système de surveillance de la pression des pneus ne remplace pas l'entretien approprié des pneus, et que le conducteur a la responsabilité de maintenir une pression adéquate, même si le sous-

gonflage n'est pas suffisant pour allumer le témoin de basse pression du système de surveillance de la pression des pneus.

Votre véhicule est également équipé d'un témoin d'anomalie du système de surveillance de la pression des pneus, qui s'allume lorsque le système est défectueux. Le système de surveillance de la pression des pneus est combiné au témoin de basse pression des pneus. Lorsque le système détecte une anomalie, il fait clignoter le témoin environ une minute, puis l'allume en continu. Cette séquence se répète à chaque démarrage tant que le problème subsiste. Lorsque le témoin est allumé, le système peut ne pas être en mesure de détecter ou de signaler normalement une basse pression des pneus. Les anomalies du système de surveillance de la pression des pneus peuvent se produire pour diverses raisons, notamment l'installation de pneus ou de roues de rechange ou de modèles différents non compatibles. Vérifiez toujours le témoin d'anomalie du système de surveillance de la pression des pneus après le remplacement d'un ou de plusieurs pneus ou roues de votre véhicule pour vous assurer qu'ils permettent au système de surveillance de la pression des pneus de fonctionner normalement.

## AVERTISSEMENT!

Le système de surveillance de la pression des pneus a été optimisé pour les pneus et les roues d'origine. Les paramètres d'avertissement et de pression du système de surveillance de la pression des pneus ont été établis pour la dimension des pneus installés sur votre véhicule. Vous pourriez altérer le fonctionnement du système ou endommager les capteurs lorsque vous utilisez du matériel de dimension, de style ou de type différents. Des roues provenant du marché secondaire peuvent endommager les capteurs. L'utilisation d'un scellant à pneu de marché secondaire peut désactiver le capteur de système de surveillance de la pression des pneus (TPMS). Après l'utilisation du scellant à pneu de marché secondaire, il est recommandé d'amener votre véhicule chez votre concessionnaire autorisé pour vérifier le fonctionnement de votre capteur.

### – Témoin de bas niveau de carburant

Lorsque le niveau dans le réservoir de carburant atteint environ 3,0 gallons US (11,0 L), ce témoin s'allume et reste allumé jusqu'au prochain ravitaillement.

### – Témoin d'avertissement du système de freinage antiblocage (ABS)

Ce témoin contrôle le fonctionnement du système de freinage antiblocage (ABS). Il s'allume lorsque le contact est placé à la position ON/RUN (MARCHE) ou ACC/ON/RUN (ACCESSOIRES-MARCHE) et peut rester allumé pendant quatre secondes.

Si le témoin ABS s'allume ou reste allumé pendant que vous roulez, cela indique que le dispositif antiblocage du système de freinage ne fonctionne pas et qu'il faut le réparer. Toutefois, si le témoin du système de freinage ne s'allume pas, le système de freinage conventionnel continue de fonctionner normalement.

Si le témoin du système de freinage antiblocage (ABS) est allumé, le système de freinage doit être réparé dès que possible pour que vous puissiez de nouveau bénéficier des

avantages offerts par les freins antiblocage. Si le témoin du système de freinage antiblocage (ABS) ne s'allume pas lorsque le contact est placé à la position ON/RUN (MARCHE) ou ACC/ON/RUN (ACCESSOIRES-MARCHE), faites-le vérifier par un concessionnaire autorisé.

### – Témoin d'avertissement de bas niveau de liquide de refroidissement

Ce témoin s'allume pour indiquer que le niveau de liquide de refroidissement du véhicule est bas.

### — Témoin d'avertissement du bouchon du réservoir de carburant desserré – selon l'équipement

Ce témoin s'allume pour indiquer que le bouchon du réservoir de carburant est desserré. Fermez correctement le bouchon de remplissage pour éteindre le témoin. Si le témoin ne s'éteint pas, communiquez avec votre concessionnaire autorisé.

### – Témoin d'avertissement du système 4 roues motrices – selon l'équipement

Si le témoin reste allumé ou s'allume pendant la conduite, il indique que le système à 4 roues motrices ne fonctionne pas correctement et qu'il doit faire l'objet d'un entretien. Nous vous recommandons de faire vérifier immédiatement le véhicule dans le centre de service le plus proche.

### – Témoin d'avertissement de température de la transmission

Ce témoin indique que la température d'huile de transmission est élevée. Il peut s'allumer en conditions d'utilisation intense, comme lors de la traction d'une remorque. Si ce témoin s'allume, rangez le véhicule en bordure de la route de façon sécuritaire et immobilisez-le. Mettez ensuite le levier de vitesses de la transmission à la position P (STATIONNEMENT) et faites tourner le moteur au ralenti ou un peu plus rapidement jusqu'à ce que le témoin s'éteigne.



**MISE EN GARDE!**

Si vous continuez de faire fonctionner le véhicule lorsque le témoin d'avertissement de température de la transmission est allumé, cela risque d'entraîner l'ébullition du liquide, qui en contact avec le moteur chaud ou le système d'échappement provoquerait un incendie.

**AVERTISSEMENT!**

La conduite continue lorsque le témoin d'avertissement de température de la transmission est allumé causera éventuellement des dommages importants à la transmission ou une défaillance de celle-ci.

**Témoins jaunes**

 – Phares antibrouillards arrière – selon l'équipement

Ce témoin s'allume lorsque les phares antibrouillard arrière sont allumés.

 – Témoin de la fonction de détection de clé en mode REMORQUAGE-CHARGE LOURDE

Ce témoin s'allume lorsque le mode REMORQUAGE-CHARGE LOURDE est sélectionné.

 – Éclairage de l'espace de chargement — selon l'équipement

Pour allumer l'éclairage de l'espace de chargement, appuyez sur le bouton d'éclairage de l'espace de chargement situé sur le commutateur des phares.

 – Témoin 4WD Low (4 roues motrices gamme basse) – selon l'équipement

Ce témoin signale au conducteur que le véhicule est en mode 4 roues motrices GAMME BASSE. Les arbres de transmission avant et arrière sont mécaniquement verrouillés ensemble, ce qui force les roues avant et arrière à tourner à la même vitesse. La gamme basse fournit un rapport de démultiplication plus grand afin de fournir un couple plus élevé sur les roues.

Consultez le paragraphe « Fonctionnement du système à 4 roues motrices – selon l'équipement » dans la section « Démarrage et conduite » pour obtenir de plus amples renseignements sur le fonctionnement et l'utilisation appropriée du mode 4 roues motrices.

**4WD** – Témoin de mode 4 roues motrices – selon l'équipement

Ce témoin avertit le conducteur que le véhicule est en mode 4 roues motrices et que les arbres de transmission avant et arrière sont verrouillés mécaniquement ensemble, forçant les roues avant et arrière à tourner à la même vitesse.

**2WD** – Témoin du mode 2 roues motrices – selon l'équipement

Ce témoin signale au conducteur que le véhicule est en mode 2 roues motrices.

 – Témoin de préchauffage – selon l'équipement

Le témoin de préchauffage s'allume pendant environ deux secondes lorsque l'allumage est mis à la position RUN (MARCHE). Sa durée peut être plus longue selon les conditions de



fonctionnement plus froides. Le véhicule n'initialisera pas le démarrage jusqu'à ce que le témoin ne soit plus affiché. Pour obtenir de plus amples renseignements, consultez le paragraphe « Démarrage du moteur » dans la section « Démarrage et conduite ».

#### NOTA :

Le témoin de préchauffage peut ne pas s'allumer si la température de la tubulure d'admission est assez chaude.

#### – Témoin d'eau dans le carburant – selon l'équipement

Le témoin d'eau dans le carburant s'allume lorsque de l'eau est détectée dans les filtres à carburant. Si le témoin reste allumé, ne démarrez PAS le moteur avant d'avoir vidangé l'eau des filtres à carburant afin d'éviter d'endommager le moteur. Consultez le paragraphe « Vidange du filtre à carburant et de séparateur d'eau » dans la section « Réparation du concessionnaire » sous « Entretien et maintenance » pour obtenir de plus amples renseignements.

#### – Témoin de bas niveau de DEF (liquide d'échappement diesel) – selon l'équipement

Le témoin de bas niveau de DEF (liquide d'échappement diesel) s'allume si le niveau de liquide d'échappement diesel est bas. Pour obtenir de plus amples renseignements, consultez la section « Démarrage et conduite ».

#### Témoins verts

##### – Témoin de marche (On) des feux de position/phares

Ce témoin s'allume lorsque les feux de stationnement ou les phares sont allumés.

##### – Témoin des phares antibrouillard avant – selon l'équipement

Cet indicateur s'allume lorsque les phares antibrouillard avant sont allumés.

##### – Témoin des clignotants

Les flèches de clignotant clignent indépendamment lorsque le clignotant gauche ou droit est sélectionné. Vous pouvez activer les clignotants en déplaçant le levier multifonction vers le bas (gauche) ou vers le haut (droite).

#### NOTA :

- Un carillon continu retentit si le véhicule roule plus de 1 mi (1,6 km) alors qu'un des clignotants est activé.
- Si l'un des deux témoins se met à clignoter rapidement, vérifiez l'état des ampoules extérieures.

#### – Témoin du régulateur de vitesse PROGRAMMÉ

Ce témoin s'allume lorsque le régulateur de vitesse est réglé à la position souhaitée. Consultez le paragraphe « Contrôle de vitesse » dans la section « Démarrage et conduite » pour obtenir de plus amples renseignements.

#### Témoins blancs

##### – Mise EN FONCTION du régulateur de vitesse

Ce témoin s'allume lorsque le contrôle de vitesse est activé, mais n'est pas réglé.



### – Témoin de RÉGLAGE du contrôle électronique de vitesse

Ce témoin s'allume lorsque le régulateur de vitesse est réglé. Consultez le paragraphe « Contrôle de vitesse – selon l'équipement » dans la section « Démarrage et conduite » pour obtenir de plus amples renseignements.

### Témoins bleus

#### – Témoin des feux de route

Ce témoin indique que les feux de route sont allumés. Lorsque les feux de croisement sont allumés, poussez le levier multifonction vers l'avant (vers l'avant du véhicule) pour allumer les feux de route. Tirez le levier multifonction vers l'arrière (vers l'arrière du véhicule) pour éteindre les feux de route. Tirez le levier vers vous pour allumer brièvement les feux de route, afin d'effectuer un « appel de phares ».

## SYSTÈME DE DIAGNOSTIC EMBARQUÉ – OBD II

Votre véhicule est équipé d'un système complexe de diagnostic de bord appelé OBD II. Ce système contrôle le rendement des systèmes antipollution, de contrôle du moteur et de la transmission. Lorsque ceux-ci fonctionnent correctement, votre véhicule est en mesure de vous fournir d'excellentes performances en matière de conduite et d'économie de carburant, ainsi qu'un niveau d'émissions nettement inférieur à celui exigé par le gouvernement.

Si l'un de ces dispositifs tombe en panne, le système de diagnostic embarqué OBD II allume le témoin de panne. Il met également en mémoire des codes de diagnostic et d'autres renseignements qui aident les mécaniciens à effectuer les réparations nécessaires. Bien que, dans la plupart des cas, il ne soit pas nécessaire de faire remorquer le véhicule, adressez-vous à votre concessionnaire autorisé aussitôt que possible.

### AVERTISSEMENT!

- Une utilisation prolongée de votre véhicule alors que le témoin d'anomalie est allumé risque d'endommager davantage le système antipollution. Cela pourrait également nuire à l'économie de carburant et à la maniabilité. Faites réparer votre véhicule avant de passer le test de contrôle antipollution.
- Si le témoin d'anomalie clignote pendant que le véhicule est en marche, une perte de puissance ou de graves dommages au catalyseur sont sur le point de se produire. Une réparation immédiate est nécessaire.

### Cybersécurité relative au système de diagnostic embarqué (OBD II)

Votre véhicule doit être équipé d'un système de diagnostic embarqué (OBD II) et d'un port de connexion pour permettre d'accéder à l'information relative au fonctionnement du système antipollution. Les techniciens quali-

fiés auront peut-être besoin d'accéder à cette information pour faciliter le diagnostic et les réparations de votre véhicule et des dispositifs antipollution.

### MISE EN GARDE!

- SEUL un technicien qualifié peut connecter un équipement au port de connexion OBD II afin de diagnostiquer ou de réparer votre véhicule.
- Si un équipement non autorisé est connecté au port de connexion OBD II, comme un dispositif d'enregistrement du comportement du conducteur, il se peut alors :
  - que les systèmes du véhicule, y compris ceux relatifs à la sécurité, soient altérés ou qu'une perte de maîtrise du véhicule se produise, d'où le risque d'accident pouvant causer des blessures graves ou mortelles,

### MISE EN GARDE!

- qu'il accède, ou autorise d'autres systèmes à accéder à de l'information enregistrée dans le système du véhicule, y compris de l'information personnelle.

Consultez le paragraphe « Cybersécurité » dans la section « Multimédia » pour obtenir de plus amples renseignements.

## INSPECTION DU SYSTÈME ANTIPOLLUTION ET PROGRAMMES D'ENTRETIEN

Dans certaines provinces, la loi peut exiger la vérification du système antipollution de votre véhicule. Tout manquement à cette obligation peut entraîner la suspension de l'immatriculation.



Dans les provinces où prévaut une exigence d'inspection et d'entretien, cette vérification a pour but de vérifier si le témoin d'anomalie fonctionne, s'il demeure éteint lorsque le moteur tourne et si le système de diagnostic

embarqué OBD II est prêt pour le contrôle.

En général, le système OBD II est prêt. Toutefois, il se peut qu'il ne soit **pas** prêt si un entretien a récemment été effectué sur votre véhicule, si votre batterie s'est récemment déchargée, ou si la batterie a été remplacée. Si votre système de diagnostic embarqué OBD II n'est pas prêt pour le contrôle, votre véhicule échouera le test.

Avant de vous rendre au centre de contrôle, vous pouvez effectuer un test simple à l'aide de votre clé de contact. Pour vérifier le système de diagnostic embarqué OBD II de votre véhicule, faites ce qui suit :

1. Mettez le commutateur d'allumage à la position ON (MARCHE), mais sans lancer ou faire démarrer le moteur.

#### NOTA :

Si vous lancez ou démarrez le moteur, vous devrez recommencer le test.

2. Dès que vous placez le commutateur d'allumage à la position ON (MARCHE), le témoin d'anomalie s'allume. Il s'agit de la vérification normale du fonctionnement de l'ampoule.



3. Environ 15 secondes plus tard, l'une des deux situations suivantes se produit :

- Le témoin d'anomalie clignote durant 10 secondes, puis reste allumé jusqu'à ce que vous coupiez le contact ou démarriez le moteur. Cela signifie que le système de diagnostic embarqué OBD II de votre véhicule n'est **pas prêt** et que vous ne devriez **pas** vous rendre au centre de contrôle.
- Le témoin d'anomalie ne clignote pas et reste allumé jusqu'à ce que vous coupiez le contact ou que vous démarriez le moteur. Cela signifie que le système de diagnostic embarqué OBD II de votre véhicule est **prêt** et que vous pouvez vous rendre au centre de contrôle.

Si votre système de diagnostic embarqué OBD II n'est **pas prêt**, vous devriez consulter votre concessionnaire ou un atelier de réparation autorisé. Si un entretien a récemment été effectué sur votre véhicule, si votre batterie s'est déchargée ou a été remplacée, il vous suffit d'attendre que le système de diagnostic embarqué OBD II se mette à jour. Si vous repassez le test de routine indiqué plus haut, il est fort probable qu'il indique que le système est **maintenant prêt**.

Que le système de diagnostic embarqué OBD II de votre véhicule soit prêt ou non, si le témoin d'anomalie s'allume lorsque vous roulez, faites vérifier votre véhicule avant de vous rendre au centre de contrôle. En effet, votre véhicule pourrait y être refusé si le témoin d'anomalie est allumé pendant que le moteur tourne.

# SÉCURITÉ

## AIDES À LA CONDUITE AUXILIAIRES . . . .92

Système de surveillance de la pression des pneus . . . . .92

## DISPOSITIFS DE RETENUE DES OCCUPANTS . . . . .98

Fonctions du dispositif de retenue des occupants . . . . .98

Consignes de sécurité importantes . . . .98

Ceintures de sécurité . . . . .99

Systèmes de retenue complémentaires .111

Ensemble de retenue pour enfants . . . .122

Transport d'animaux domestiques . . . .143

## CONSEILS DE SÉCURITÉ . . . . .143

Transport de passagers . . . . .143

Gaz d'échappement . . . . .144

Vérifications de sécurité à effectuer à l'intérieur du véhicule . . . . .144

Vérifications de sécurité périodiques à l'extérieur du véhicule . . . . .146



## AIDES À LA CONDUITE AUXILIAIRES

### Système de surveillance de la pression des pneus

Le système de surveillance de la pression des pneus est conçu pour avertir le conducteur que la pression de l'un des pneus est trop basse comparativement aux valeurs à froid recommandées sur l'étiquette d'information du véhicule.

La pression des pneus varie en fonction de la température, d'environ 7 kPa (1 lb/po<sup>2</sup>) par tranche de 6,5 °C (12 °F). Autrement dit, à mesure que diminue la température, la pression des pneus baisse proportionnellement. La pression des pneus doit toujours être réglée en fonction de la pression de gonflage à froid. La pression des pneus à froid est mesurée lorsque le véhicule a été immobilisé pendant au moins trois heures ou lorsqu'il a roulé sur une distance inférieure à 1,6 km (1 mi) après une période d'immobilisation de trois heures. La pression de gonflage à froid des pneus ne doit pas dépasser la valeur maximale moulée sur le flanc du pneu. Consultez le paragraphe « Pneus » dans la

section « Entretien et soin » pour obtenir des renseignements sur la méthode appropriée de gonflage des pneus du véhicule. La pression des pneus augmente pendant la conduite du véhicule; il s'agit d'un phénomène normal qui n'exige aucune mesure corrective.

Le système de surveillance de la pression des pneus avertit le conducteur que la pression des pneus est insuffisante si, pour une raison quelconque, elle chute sous le seuil d'avertissement pour manque de pression, y compris en raison du temps froid ou d'une perte naturelle de pression par le pneu.

Le système de surveillance de la pression des pneus maintient son message d'avertissement tant que la pression demeure inférieure au seuil d'alerte, qui ne s'arrête que si elle atteint ou dépasse de nouveau la valeur recommandée sur l'étiquette de pression à froid des pneus. Lorsque le témoin de surveillance de basse pression des pneus s'allume, la pression des pneus doit être augmentée jusqu'au seuil de pression à froid recommandée pour que le témoin du système de surveillance de la pression des pneus s'éteigne.

Le système met automatiquement les données à jour, et le témoin de surveillance de la pression des pneus s'éteint dès la réception des données de pression mises à jour. Jusqu'à 20 minutes de conduite à plus de 24 km/h (15 mi/h) peuvent être nécessaires pour que le système de surveillance de la pression des pneus reçoive ces données.

#### NOTA :

Lors du remplissage de pneus chauds, il peut être nécessaire d'augmenter la pression des pneus de 30 kPa (4 lb/po<sup>2</sup>) de plus que la pression à froid recommandée pour éteindre le témoin du système de surveillance de la pression des pneus.

Prenons l'exemple d'un véhicule dont la pression recommandée de gonflage à froid (stationné depuis plus de trois heures) est de 207 kPa (30 lb/po<sup>2</sup>). Si la température ambiante est 20 °C (68 °F) et la pression des pneus mesurée est 186 kPa (27 lb/po<sup>2</sup>), lorsque la température baisse à -7 °C (20 °F) la pression des pneus descend à environ 158 kPa (23 lb/po<sup>2</sup>). Cette pression de pneus est suffisamment basse pour allumer le témoin du système de surveillance de la pres-

sion des pneus. Lorsque le véhicule se déplace, la pression des pneus peut augmenter jusqu'à environ 186 kPa (27 lb/po<sup>2</sup>), mais le témoin du système de surveillance de la pression des pneus reste allumé. En pareil cas, le témoin du système de surveillance de la pression des pneus s'éteindra uniquement lorsque les pneus seront gonflés à la valeur de pression à froid recommandée.

### AVERTISSEMENT!

- Le système de surveillance de la pression des pneus a été optimisé pour les pneus et les roues d'origine. Les paramètres d'avertissement et de pression du système de surveillance de la pression des pneus ont été établis pour la dimension des pneus installés sur votre véhicule. Vous pourriez altérer le fonctionnement du système ou endommager les capteurs lorsque vous utilisez du matériel de dimension, de style ou de type différents. Des roues provenant du marché secondaire peuvent endommager les capteurs.

### AVERTISSEMENT!

- L'utilisation d'un scellant à pneu de marché secondaire peut désactiver le capteur de système de surveillance de la pression des pneus (TPMS). Après l'utilisation d'un scellant à pneu de marché secondaire, il est recommandé de confier votre véhicule à un concessionnaire autorisé pour faire vérifier le fonctionnement du capteur.
- Après avoir inspecté ou réglé la pression des pneus, n'oubliez pas de remettre en place le bouchon du corps de valve. Ce bouchon empêche l'humidité et la saleté de pénétrer dans le corps de valve pour prévenir les dommages au capteur du système de surveillance de la pression des pneus.

### NOTA :

- Le système n'est pas conçu pour se substituer à l'entretien normal des pneus, ni pour signaler une défaillance ou un autre problème d'un pneu.

- Il ne faut pas non plus s'en servir comme d'un manomètre pendant le gonflage des pneus.
- Lorsque la pression d'un pneu est insuffisante, la conduite du véhicule peut provoquer la surchauffe du pneu et entraîner une crevaison. De plus, le gonflage insuffisant des pneus augmente l'économie de carburant, accélère l'usure des pneus et peut nuire à la conduite ainsi qu'à la capacité de freinage du véhicule.
- Le système de surveillance de la pression des pneus ne remplace pas l'entretien approprié des pneus, et le conducteur a la responsabilité de maintenir une pression des pneus adéquate, même si elle n'est pas suffisamment basse pour allumer le témoin du système de surveillance de la pression des pneus.
- Les variations de température saisonnières influencent la pression des pneus, et le système de surveillance de la pression des pneus surveille la pression réelle des pneus.



## Système de catégorie supérieure

Pour mesurer la pression des pneus, le système de surveillance de la pression des pneus utilise une technologie sans fil avec capteurs électroniques montés sur les jantes des roues. Les capteurs, installés sur chacune des roues, sont intégrés au corps de valve et transmettent les lectures de pression des pneus à un module récepteur.

### NOTA :

Il est particulièrement important de vérifier la pression des pneus de tous les pneus mensuellement et de les maintenir à une pression des pneus appropriée.

Le système de surveillance de la pression des pneus (TPMS) comporte les éléments suivants :

- Module récepteur
- Quatre capteurs du système de surveillance de la pression des pneus
- Divers messages du système de surveillance de la pression des pneus qui s'affichent dans le groupe d'instruments
- Un témoin du système de surveillance de la pression des pneus

## Avertissements de basse pression du système de surveillance de la pression des pneus



Le témoin du système de surveillance de la pression des pneus s'allume dans le groupe d'instruments et un carillon retentit lorsque la pression d'au moins un des quatre pneus route actifs est basse. De plus, l'écran d'affichage du groupe d'instruments affiche un graphique indiquant la valeur de pression de chaque pneu et affichant la valeur des pneus sous-gonflés dans une couleur différente. Le message « Inflate to XX » (Gonfler le pneu à XX) s'affiche également.

## EXAMPLE ONLY

Low Tire PSI

27  30  
27  21  
2345 mi

**Message « LOW TIRE PRESSURE »  
(BASSE PRESSION DES PNEUS)**

En pareil cas, vous devriez immobiliser le véhicule aussitôt que possible et gonfler les pneus dont la pression est basse et qui changent de couleur sur le graphique de l'écran d'affichage du groupe d'instruments à la valeur à froid de pression de gonflage recommandée comme indiqué dans le message « Inflate to XX » (Gonfler le pneu à XX). Lorsque le système reçoit les nouvelles pressions de gonflage des pneus, il met à jour les données automatiquement, le graphique à



l'écran d'affichage du groupe d'instruments reprend sa couleur originale, et le témoin du système de surveillance de la pression des pneus s'éteint. Jusqu'à 20 minutes de conduite à plus de 24 km/h (15 mi/h) peuvent être nécessaires pour que le système de surveillance de la pression des pneus reçoive ces données.

#### **Avertissement d'entretien du système de surveillance de la pression des pneus**

Le témoin du système de surveillance de la pression des pneus clignote pendant 75 secondes, puis s'allume en continu si une anomalie du système a été détectée. L'anomalie du système fait également retentir un avertissement sonore. De plus, l'écran d'affichage du groupe d'instruments affiche le message « SERVICE TPM SYSTEM » (RÉPARER LE SYSTÈME DE SURVEILLANCE DE LA PRESSION DES PNEUS) pendant au moins cinq secondes, puis des tirets (- -) à la place de la valeur de pression pour indiquer la position des capteurs défectueux.

**EXAMPLE ONLY**

Tire PSI  
30 33  
30 --

#### **Affichage du système de surveillance de la pression des pneus**

Si le contact a été coupé puis rétabli, la séquence se répète, à condition que l'anomalie du système soit toujours présente. Si l'anomalie du système n'est plus présente, le témoin du système de surveillance de la pression des pneus ne clignote plus, le message « SERVICE TPM SYSTEM » (RÉPARER LE SYSTÈME DE SURVEILLANCE DE LA PRESSION DES PNEUS) ne s'affiche plus et une

valeur de pression est affichée à la place des tirets. Une anomalie du système peut se produire dans les cas suivants :

- Brouillage causé par des dispositifs électroniques ou la conduite à proximité d'installations émettrices de fréquences radio identiques à celles des capteurs du système de surveillance de la pression des pneus.
- Installation de pellicules du marché secondaire pour teinter les glaces qui contiennent des matériaux pouvant brouiller les signaux des ondes radio.
- Accumulation de neige ou de glace autour des roues ou des passages de roue.
- Utilisation de chaînes antidérapantes.
- Utilisation de pneus ou de roues non munis de capteurs du système de surveillance de la pression des pneus.

Une anomalie du système peut survenir en raison d'un emplacement incorrect du capteur du système de surveillance de la pression des pneus. Lorsqu'une anomalie du système survient en raison d'un emplacement incorrect du capteur du système de surveil-



lance de la pression des pneus, le témoin du système de surveillance de la pression des pneus clignote pendant 75 secondes, puis s'allume en continu. L'anomalie du système fait également retentir un avertissement sonore. De plus, le groupe d'instruments affiche le message « Tire Pressure Temporarily Unavailable » (Pression des pneus temporairement non disponible) à la place de l'écran d'affichage de la pression des pneus. Si le contact a été coupé puis rétabli, la séquence se répète, à condition que l'anomalie du système soit toujours présente. Si l'anomalie du système n'est plus présente, le témoin du système de surveillance de la pression des pneus ne clignote plus et l'écran de pression des pneus écran s'affiche, montrant les valeurs de pression des pneus aux emplacements corrects.

### **Véhicules munis de roue de secours pleine grandeur non correspondante ou de roue de secours compacte**

- La roue de secours pleine grandeur non correspondante ou la roue de secours compacte ne comporte pas de capteur du système de surveillance de la pression des pneus. Par conséquent, le système de sur-

veillance de la pression des pneus ne mesure pas la pression de la roue de secours pleine grandeur non correspondante ou de la roue de secours compacte.

- Si vous installez la roue de secours pleine grandeur non correspondante ou la roue de secours compacte à la place d'un pneu route dont la pression est sous le seuil d'avertissement pour manque de pression, le témoin du système de surveillance de la pression des pneus s'allume, le message « LOW TIRE » (BASSE PRESSION DES PNEUS) s'affiche et un carillon retentit au prochain cycle d'allumage. De plus, le graphique dans le groupe d'instruments continue d'afficher une valeur de pression de couleur différente.
- Après avoir roulé pendant 20 minutes à plus de 24 km/h (15 mi/h), le témoin du système de surveillance de la pression des pneus clignote pendant 75 secondes, puis s'allume en continu. De plus, l'écran d'affichage du groupe d'instruments affiche le message « SERVICE TPM SYSTEM » (RÉPARER LE SYSTÈME DE SURVEILLANCE

DE LA PRESSION DES PNEUS) pendant au moins cinq secondes, puis affiche des tirets (- -) à la place des valeurs de pression des pneus.

- À chaque cycle d'allumage suivant, un carillon retentit et le témoin du système de surveillance de la pression des pneus clignote pendant 75 secondes, puis s'allume en continu, et le groupe d'instruments affiche le message « SERVICE TPM SYSTEM » (RÉPARER LE SYSTÈME DE SURVEILLANCE DE LA PRESSION DES PNEUS) pendant au moins cinq secondes, puis des tirets (- -) à la place de la valeur de pression.
- Lorsqu'un pneu route d'origine est réparé ou remplacé puis remonté sur le véhicule à la place de la roue de secours pleine grandeur non correspondante ou de la roue de secours compacte, le système de surveillance de la pression des pneus met automatiquement à jour les données. De plus, le témoin du système de surveillance de la pression des pneus S'ÉTEINT et l'affichage graphique de l'écran d'affichage du groupe d'instruments indique une nouvelle valeur de pression au lieu des tirets (- -), pourvu

qu'aucun des quatre pneus route actifs ne soit sous le seuil d'avertissement pour manque de pression. Jusqu'à 20 minutes de conduite à plus de 24 km/h (15 mi/h) peuvent être nécessaires pour que le système de surveillance de la pression des pneus reçoive ces données.

### Système d'information de la pression des pneus (TPIS), châssis-cabine – selon l'équipement

Votre véhicule peut être équipé d'un système d'information de la pression des pneus.

Le système d'information de la pression des pneus utilise une technologie sans fil et des capteurs électroniques montés sur les jantes des roues pour transmettre les niveaux de pression des pneus. Les capteurs, installés sur chacune des roues, sont intégrés au corps de valve et transmettent les lectures de pression des pneus à un module récepteur.

#### NOTA :

Il est particulièrement important de vérifier la pression des pneus de tous les pneus mensuellement et de les maintenir à une pression des pneus appropriée.

Le système d'information de la pression des pneus comporte les éléments suivants :

- Module récepteur
- Quatre capteurs du système de surveillance de la pression des pneus (roues arrière simples)
- Six capteurs du système de surveillance de la pression des pneus (roues arrière jumelées)
- Affichage de la pression à l'écran du groupe d'instruments

Le système d'information de la pression des pneus affiche toutes les quatre valeurs de pression des pneus (roues arrière simples) ou les six valeurs (roues arrière jumelées) à l'écran d'information électronique (EVIC) ou à l'écran du groupe d'instruments.

Si une anomalie du système est détectée, l'écran du groupe d'instruments affiche le message « SERVICE TPM SYSTEM » (RÉPARER LE SYSTÈME DE SURVEILLANCE DE LA PRESSIION DES PNEUS) pendant au moins cinq secondes, puis des tirets (- -) à la place de la valeur de pression pour indiquer la position du capteur défectueux.

Si le contact a été coupé puis rétabli, la séquence se répète, à condition que l'anomalie du système soit toujours présente. Si l'anomalie du système n'est plus présente, le message « SERVICE TPM SYSTEM » (RÉPARER LE SYSTÈME DE SURVEILLANCE DE LA PRESSIION DES PNEUS) ne s'affiche plus et une valeur de pression s'affiche à la place des tirets. Une anomalie du système peut se produire dans les cas suivants :

- Brouillage causé par des dispositifs électroniques ou la conduite à proximité d'installations émettrices de fréquences radio identiques à celles des capteurs du système de surveillance de la pression des pneus.
- Installation de pellicules du marché secondaire pour teinter les glaces qui contiennent des matériaux pouvant brouiller les signaux des ondes radio.
- Accumulation de neige ou de glace autour des roues ou des passages de roue.
- Utilisation de chaînes antidérapantes.
- Utilisation de pneus ou de roues non munis de capteurs du système de surveillance de la pression des pneus.



## Généralités

Ce dispositif est conforme à la norme RSS 210 d'Industrie Canada et à la Partie 15 du règlement de la FCC. Son utilisation est soumise aux conditions suivantes :

1. Il ne doit pas causer d'interférences nuisibles.
2. Ce dispositif doit pouvoir accepter tous les types d'interférences, y compris celles qui pourraient l'activer de façon inopinée.

### NOTA :

Toute modification non expressément approuvée par la partie responsable de la conformité du système pourrait entraîner la révocation du droit de l'utilisateur d'en faire usage.

## DISPOSITIFS DE RETENUE DES OCCUPANTS

Les dispositifs de retenue qui équipent votre véhicule sont parmi les fonctions de sécurité les plus importantes :

### Fonctions du dispositif de retenue des occupants

- Ceintures de sécurité
- Dispositifs de retenue complémentaires – sacs gonflables
- Ensemble de retenue pour enfants

Certaines des fonctions de sécurité décrites dans ce chapitre peuvent être des équipements de série sur certains modèles, ou peuvent être des équipements en option sur d'autres modèles. Si vous n'êtes pas certain, demandez à votre concessionnaire autorisé.

## Consignes de sécurité importantes

Lisez attentivement les renseignements qui suivent. Vous y verrez comment bien vous servir des dispositifs de retenue de manière que les occupants puissent bénéficier de la meilleure protection possible.

Voici quelques mesures simples que vous pouvez prendre pour minimiser les risques de blessures causées par le déploiement d'un sac gonflable :

1. Les enfants de 12 ans et moins doivent être assis sur les sièges arrière du véhicule et porter la ceinture de sécurité ou être retenus par un ensemble de retenue adéquat.
2. Lorsqu'un enfant âgé de 2 à 12 ans (non assis dans un ensemble de retenue pour enfants orienté vers l'arrière) doit prendre place sur le siège passager avant, reculez le siège aussi loin que possible et utilisez un ensemble de retenue pour enfants approprié (pour plus d'informations, consultez la section « Ensembles de retenue pour enfants » du présent chapitre).

3. Les enfants trop petits pour porter une ceinture de sécurité correctement (pour plus d'information, consultez la section « Ensemble de retenue pour enfants ») doivent être assis dans un véhicule avec des sièges arrière, dans un ensemble de retenue pour enfants ou sur un siège d'appoint. Les enfants plus âgés qui n'entrent pas dans un ensemble de retenue pour enfants ni dans un siège d'appoint doivent être assis sur les sièges arrière du véhicule et boucler leur ceinture de sécurité.
4. Ne laissez jamais les enfants faire passer le boudin derrière leur dos ou sous leur bras.
5. Il est important de lire attentivement les directives fournies avec votre ensemble de retenue pour enfants pour vous assurer d'utiliser correctement les ceintures de sécurité.
6. Tous les occupants doivent toujours porter leur ceinture à trois points d'ancrage correctement.
7. Les sièges du conducteur et du passager avant doivent être aussi reculés que possible pour laisser aux sacs gonflables avant suffisamment d'espace pour se déployer.
8. Ne vous appuyez pas contre la portière ou la glace. Si votre véhicule est muni de sacs gonflables latéraux, ils gonfleront avec force dans l'espace entre les occupants et la portière en cas de déploiement, ce qui peut blesser ces derniers.
9. Si le système de sacs gonflables de ce véhicule doit être adapté pour accueillir une personne handicapée, se référer à la section « Assistance de clientèle » pour obtenir les coordonnées du service à la clientèle.

### MISE EN GARDE!

- Ne placez jamais un ensemble de retenue pour enfants orienté vers l'arrière devant un sac gonflable. Le déploiement du sac gonflable avant du passager peut provoquer des blessures graves ou la mort à un enfant âgé de 12 ans ou

### MISE EN GARDE!

moins, y compris à un enfant installé dans un ensemble de retenue pour enfants orienté vers l'arrière.

- Utilisez seulement un ensemble de retenue pour enfants orienté vers l'arrière dans un véhicule équipé d'un siège arrière.

### Ceintures de sécurité

Tout conducteur, aussi compétent soit-il, doit toujours boucler sa ceinture de sécurité, même pour des trajets de courte durée. Une collision peut être causée par un autre usager de la route et peut survenir n'importe où, Ceci peut se produire loin de votre domicile ou dans votre propre rue.

Les recherches en matière de sécurité démontrent qu'en cas de collision, la ceinture de sécurité peut vous sauver la vie et peut aussi atténuer considérablement la gravité des blessures. Certaines des blessures les plus graves se produisent lorsque l'occupant est projeté hors du véhicule. La ceinture de sécurité réduit les risques d'éjection et de



blessure, car elle vous empêche de heurter l'intérieur du véhicule. Toutes les personnes se trouvant à l'intérieur d'un véhicule doivent porter leur ceinture de sécurité en tout temps.

### **Système amélioré de rappel de non-bouclage des ceintures de sécurité (BeltAlert)**

#### **Système BeltAlert du conducteur et du passager (selon l'équipement)**

 La fonction BeltAlert est conçue pour rappeler au conducteur et au passager d'extrémité avant (si le véhicule est équipé du système BeltAlert pour le passager d'extrémité avant) de boucler leur ceinture de sécurité. La fonction BeltAlert est activée lorsque le commutateur d'allumage se trouve à la position START (DÉMARRAGE) ou ON/RUN (MARCHE).

#### **Indication initiale**

Si la ceinture de sécurité du conducteur est débouclée lorsque le commutateur d'allumage est d'abord tourné à la position START (DÉMARRAGE) ou ON/RUN (MARCHE), un carillon émet un signal pendant quelques

secondes. Si la ceinture de sécurité du conducteur ou du passager d'extrémité avant (si le véhicule est équipé du système BeltAlert pour le passager d'extrémité de siège avant) est débouclée lorsque le commutateur d'allumage est d'abord tourné à la position START (DÉMARRAGE) ou ON/RUN (MARCHE), le témoin de rappel des ceintures de sécurité s'allume et demeure allumé jusqu'à ce que les deux ceintures de sécurité d'extrémité avant soient bouclées. Le système BeltAlert du siège passager d'extrémité avant n'est pas activé lorsqu'il est inoccupé.

#### **Séquence d'avertissement du système BeltAlert**

La séquence d'avertissement du système BeltAlert est activée lorsque le véhicule est en mouvement à une vitesse supérieure à une gamme de vitesse du véhicule spécifiée et la ceinture de sécurité du conducteur ou du passager d'extrémité avant est débouclée (si le véhicule est équipé du système BeltAlert pour le passager d'extrémité avant) (le système BeltAlert du siège passager d'extrémité avant n'est pas activé lorsqu'il est inoccupé). La séquence d'avertissement BeltAlert s'active en faisant clignoter le témoin de rappel

des ceintures de sécurité et en émettant un carillon intermittent. Une fois que la séquence d'avertissement du système BeltAlert est terminée, le témoin de rappel des ceintures de sécurité s'allume et demeure allumé jusqu'à ce que les ceintures de sécurité soient bouclées. La séquence d'avertissement du système BeltAlert peut se répéter en fonction de la vitesse du véhicule jusqu'à ce que les ceintures de sécurité du conducteur et du passager d'extrémité avant soient bouclées. Le conducteur doit rappeler à tous les passagers de boucler leur ceinture de sécurité.

#### **Changement d'état**

Si le conducteur ou le passager d'extrémité avant (si le véhicule est équipé du système BeltAlert pour le passager d'extrémité avant) débouclent leurs ceintures de sécurité lorsque le véhicule roule, la séquence d'avertissement du système BeltAlert commence jusqu'à ce que les ceintures de sécurité soient rebouclées.

Le système BeltAlert du siège passager d'extrémité avant n'est pas activé lorsqu'il est inoccupé. Le système BeltAlert peut être

déclenché si un animal ou d'autres objets se trouvent sur le siège passager d'extrémité avant ou si le siège est rabattu (selon l'équipement). Il est recommandé que les animaux domestiques soient retenus dans le siège arrière (selon l'équipement) par un harnais ou soient placés dans une cage retenue à l'aide des ceintures de sécurité et que le chargement soit rangé correctement.

Le système BeltAlert peut être activé ou désactivé par votre concessionnaire autorisé. FCA US LLC ne recommande pas de désactiver le système BeltAlert.

#### **NOTA :**

Si le système BeltAlert a été désactivé et la ceinture de sécurité du conducteur ou du passager d'extrémité avant (si le siège passager est équipé du système BeltAlert) est dé-bouclée, le témoin de rappel des ceintures de sécurité s'allume et demeure allumé jusqu'à ce que les ceintures de sécurité du conducteur et du passager d'extrémité avant soient bouclées.

### **Ceintures à trois points d'ancrage**

Toutes les places, sauf la place centrale avant des modèles à cabine d'équipe, sont munies d'une ceinture à trois points d'ancrage.

Le rétracteur de la sangle de ceinture de sécurité est conçu pour se bloquer seulement en cas de freinage soudain ou de collision. Dans des conditions normales, l'enrouleur permet au baudrier de la ceinture de sécurité de se déplacer librement avec l'occupant du siège. Toutefois, en cas de collision, la ceinture de sécurité se bloque et réduit ainsi le risque pour l'occupant de heurter l'intérieur de l'habitacle ou d'être projeté hors du véhicule.

#### **MISE EN GARDE!**

- Il est dangereux de se fier seulement au sac gonflable, car les risques de blessures graves pourraient être accrus en cas de collision. Le sac gonflable fonctionne de pair avec la ceinture de sécurité pour vous retenir correctement. Dans certains types de collision, les sacs gonflables ne se déploient pas du tout.

#### **MISE EN GARDE!**

Portez toujours votre ceinture de sécurité, même si le véhicule est muni de sacs gonflables.

- Au moment d'une collision, les occupants d'un véhicule risquent de subir des blessures bien plus graves s'ils ne bouclent pas correctement leur ceinture de sécurité. En effet, ils risquent de heurter l'intérieur de l'habitacle ou les autres occupants, ou d'être éjectés du véhicule. Il incombe au conducteur de veiller à ce que chaque occupant boucle sa ceinture de sécurité correctement.
- Lorsque le véhicule est en mouvement, il est dangereux d'être dans l'espace de chargement intérieur ou extérieur du véhicule. En cas de collision, les personnes se trouvant dans cet espace risquent davantage de subir des blessures graves ou la mort.
- Lorsque le véhicule est en mouvement, ne laissez personne prendre place dans des espaces qui ne sont pas équipés de sièges et de ceintures de sécurité.



**MISE EN GARDE!**

- Assurez-vous que tous les passagers du véhicule prennent place dans un siège et bouclent correctement leur ceinture de sécurité. Les occupants, y compris le conducteur, doivent toujours porter leur ceinture de sécurité, qu'un sac gonflable soit fourni ou non à leur place, pour minimiser les risques de blessures graves ou mortelles en cas de collision.
- Vous risquez d'augmenter considérablement la gravité des blessures causées par une collision si vous ne portez pas correctement votre ceinture de sécurité. Vous pourriez subir des lésions internes ou même glisser sous la ceinture de sécurité. Suivez donc les conseils qui vous sont donnés dans ce guide concernant le port de la ceinture de sécurité et assurez-vous que tous les occupants font de même. Il en va de votre sécurité.
- Une même ceinture de sécurité ne doit jamais être utilisée pour retenir deux personnes à la fois. Les personnes qui portent la même ceinture pourraient se heurter l'une l'autre et se blesser grave-

**MISE EN GARDE!**

ment lors d'une collision. Peu importe la taille des personnes, n'utilisez jamais une ceinture à trois points d'ancrage ou une ceinture sous-abdominale pour plus d'une personne.

**MISE EN GARDE!**

- Une ceinture sous-abdominale portée trop haut peut augmenter les risques de lésions en cas de collision. La pression de la ceinture de sécurité ne sera pas exercée sur les os iliaques et pelviens, très résistants, mais sur l'abdomen. Il faut toujours porter la partie sous-abdominale de la ceinture de sécurité aussi bas que possible et la garder bien serrée.
- Une ceinture de sécurité tordue ne vous protégera pas adéquatement. En cas de collision, la ceinture pourrait même causer des lacérations. Assurez-vous que la ceinture de sécurité repose à plat sur votre corps et qu'elle n'est pas tordue. Si vous ne parvenez pas à détordre une des

**MISE EN GARDE!**

ceintures de sécurité de votre véhicule, faites-la réparer immédiatement chez votre concessionnaire autorisé.

- Une ceinture de sécurité insérée dans la mauvaise boucle ne vous protégera pas adéquatement. La portion sous-abdominale de la ceinture pourrait alors se placer trop haut sur le corps et causer des lésions internes. Utilisez toujours la boucle la plus proche de vous.
- Une ceinture de sécurité trop desserrée ne vous protégera pas adéquatement. En cas d'arrêt brusque, le corps peut être projeté trop loin vers l'avant, ce qui augmente les risques de blessures. Serrez bien la ceinture de sécurité sur votre corps.
- Il est dangereux de porter la ceinture de sécurité sous le bras. En cas de collision, le corps peut heurter les parois intérieures du véhicule, ce qui augmente les risques de blessures à la tête et au cou. De plus, une ceinture de sécurité portée ainsi peut causer des lésions internes. Cela peut vous causer



## MISE EN GARDE!

des fractures aux côtes, car ces dernières ne sont pas aussi robustes que l'os-sature de l'épaule. Faites passer la ceinture de sécurité sur l'épaule pour permettre aux parties les plus résistantes du corps d'absorber le choc en cas de collision.

- Un baudrier porté derrière le dos ne vous protège pas en cas de collision. Si vous ne portez pas le baudrier, vous risquez davantage de subir un choc à la tête lors d'une collision. La partie sous-abdominale et le baudrier de la ceinture à trois points d'ancrage sont conçus pour être portés mutuellement.
- Si la ceinture de sécurité est déchirée ou effilochée, elle risque de se rompre en cas de collision et donc de ne pas protéger l'occupant. Inspectez régulièrement les ceintures de sécurité et assurez-vous qu'elles ne sont ni coupées ni effilochées, et qu'aucune pièce de fixation de ceinture n'est desserrée. Les pièces endommagées doivent être remplacées immédiatement. Ne démontez

## MISE EN GARDE!

pas et ne modifiez pas le système de ceinture de sécurité. Les ceintures de sécurité avant doivent être remplacées après une collision.

### Mode d'emploi des ceintures à trois points d'ancrage

1. Entrez dans le véhicule et fermez la portière. Installez-vous et réglez le siège.
2. La languette de ceinture de sécurité se trouve au-dessus du dossier du siège avant et près de votre bras lorsque vous êtes assis sur le siège arrière (dans le cas des véhicules équipés d'un siège arrière). Saisissez la languette et déroulez la ceinture de sécurité. Faites défiler la languette autant que nécessaire sur la sangle pour permettre à la ceinture de sécurité de passer autour des hanches.



Déroulement de la languette



3. Lorsque la ceinture de sécurité est à la bonne longueur, insérez la languette dans la boucle jusqu'à ce que vous entendiez un déclic.



**Insertion de la languette dans la boucle de la ceinture**

4. Placez la ceinture sous-abdominale de sorte qu'elle soit bien ajustée et repose bas sur vos hanches, sous l'abdomen. Pour éliminer le jeu de la partie sous-abdominale de la ceinture, tirez le baudrier vers le haut. Pour la desserrer, inclinez la languette et tirez sur la ceinture

sous-abdominale. En cas de collision, une ceinture de sécurité bien ajustée réduit les risques de glisser au-dessous de celle-ci.



**Positionnement de la ceinture sous-abdominale**

5. Placez le baudrier de manière à ce que la sangle repose confortablement sur le milieu de votre épaule et poitrine et non sur le cou, en laissant un jeu minimal. Le jeu dans le baudrier sera automatiquement éliminé par l'enrouleur.

6. Pour détacher la ceinture de sécurité, appuyez sur le bouton rouge situé sur la boucle. La ceinture de sécurité s'enroule automatiquement à la position rétractée. Au besoin, tirez la languette vers le bas de la sangle afin de permettre à la ceinture de sécurité de s'enrouler complètement.

### **Marche à suivre pour détordre une ceinture à trois points d'ancrage**

Pour détordre une ceinture à trois points d'ancrage, procédez comme suit.

1. Placez la languette aussi près que possible du point d'ancrage.
2. À une distance d'environ 15 à 30 cm (6 à 12 po) au-dessus de la languette, saisissez la ceinture de sécurité et tordez-la à 180 degrés de manière à créer un pli commençant juste au-dessus de la languette.
3. Faites glisser la languette vers le haut par-dessus la sangle pliée. La sangle pliée doit passer par la fente pratiquée dans la partie supérieure de la languette.
4. Continuez à faire glisser la languette vers le haut jusqu'à ce qu'elle dépasse la section pliée de la sangle et que la ceinture de sécurité n'est plus tordue.

## Ancrage de baudrier supérieur réglable

Les baudriers des sièges du conducteur et du passager avant sont réglables en hauteur, ce qui permet d'éloigner la ceinture de sécurité du cou. Appuyez sur le bouton d'ancrage pour déverrouiller l'ancrage, puis déplacez l'ancrage vers le haut ou vers le bas à la position la plus confortable.



Ancrage réglable

À titre de référence, si votre taille est inférieure à la moyenne, réglez l'ancrage de baudrier plus bas, ou réglez-le plus haut si votre

taille est supérieure à la moyenne. Lorsque vous relâchez le bouton d'ancrage, assurez-vous que le point d'ancrage est bien verrouillé en essayant de le déplacer vers le haut ou vers le bas.

### NOTA :

L'ancrage supérieur de baudrier réglable est muni d'une fonction d'utilisation rapide. Cette fonction permet de régler l'ancrage de baudrier vers le haut sans avoir à appuyer sur le bouton de déverrouillage. Pour vérifier si l'ancrage de baudrier est correctement verrouillé, tirez l'ancrage de baudrier vers le bas jusqu'à ce qu'il soit bien verrouillé.

### MISE EN GARDE!

- Vous risquez d'augmenter considérablement la gravité des blessures causées par une collision si vous ne portez pas correctement votre ceinture de sécurité. Vous pourriez subir des lésions internes ou même glisser sous la ceinture de sécurité. Suivez donc les conseils qui vous sont donnés dans ce guide concernant le port de la ceinture de sécurité et

### MISE EN GARDE!

assurez-vous que tous les occupants font de même. Il en va de votre sécurité.

- Placez le baudrier de manière à ce que la sangle repose confortablement sur le milieu de votre épaule et poitrine et non sur le cou, en laissant un jeu minimal. Le jeu dans le baudrier sera automatiquement éliminé par l'enrouleur.
- Un mauvais réglage de la ceinture de sécurité peut réduire son efficacité en cas d'accident.

### Directives d'utilisation de la ceinture de sécurité de la place centrale de première rangée (cabine simple seulement)

La ceinture de la place centrale de la première rangée (cabine simple seulement) consiste en une ceinture de sécurité dotée d'une mini-languette et d'une boucle assortie qui permet de détacher la ceinture de l'ancrage inférieur quand le siège est replié. La languette et la languette ordinaire peuvent alors être mises à l'écart dans le siège pour



plus de commodité afin d'accéder à l'espace de rangement derrière les sièges avant lorsque le siège n'est pas occupé.

1. Retirez la mini-langouette et la langouette ordinaire de sa position de rangement dans le siège.



**Raccordement de la mini-langouette à la mini-boucle**



**Mini-langouette et mini-boucle raccordées**

2. Saisissez la mini-langouette et passez la ceinture de sécurité par-dessus le siège.
3. Acheminez le baudrier à l'intérieur de l'appuie-tête de droite.
4. Lorsque la ceinture de sécurité est à la bonne longueur, insérez la mini-langouette dans la mini-boucle jusqu'à ce qu'un déclic se fasse entendre.

5. Prenez place sur le siège. Faites défiler la languette ordinaire autant que nécessaire sur la sangle pour permettre à la ceinture de sécurité de passer autour des hanches.
6. Lorsque la ceinture de sécurité est à la bonne longueur, insérez la languette dans la boucle jusqu'à ce que vous entendiez un déclic.
7. Placez la ceinture sous-abdominale de sorte qu'elle soit bien ajustée et repose bas sur vos hanches, sous l'abdomen. Pour éliminer le jeu de la partie sous-abdominale de la ceinture, tirez le baudrier vers le haut. Pour la desserrer, tirez la ceinture sous-abdominale. En cas de collision, une ceinture de sécurité bien ajustée réduit les risques de glisser au-dessous de celle-ci.
8. Posez le baudrier de la ceinture sur la poitrine de façon confortable, sans qu'il repose sur votre cou. Le jeu dans la ceinture de sécurité sera automatiquement éliminé par l'enrouleur.
9. Pour détacher la ceinture de sécurité, appuyez sur le bouton rouge situé sur la boucle.

10. Pour dégager la mini-langnette de la mini-boucle aux fins de rangement, insérez la languette ordinaire dans la fente centrale rouge de la mini-boucle. La ceinture de sécurité s'enroule automatiquement à la position rétractée. Au besoin, tirez la languette vers le bas de la sangle afin de permettre à la ceinture de sécurité de s'enrouler complètement. Placez la mini-langnette et la languette ordinaire dans leur position de rangement.



**Dégagement de la languette de la ceinture de la mini boucle**

### MISE EN GARDE!

- Vous devez rattacher la mini-langnette et la boucle miniature correctement si vous voulez que la ceinture de sécurité retienne efficacement l'occupant et diminue les risques que cette personne soit blessée en cas de collision.
- Lorsque vous rattachez la mini-langnette et la boucle miniature, assurez-vous que la ceinture de sécurité n'est pas tordue. Si la sangle est tordue, suivez la procédure décrite précédemment pour détacher la mini-langnette et la boucle miniature, démêlez la ceinture, puis rattachez la mini-langnette et la boucle miniature.

### Directives d'utilisation de la ceinture sous-abdominale de la place centrale de première rangée – (selon l'équipement)

La place centrale du siège avant de la cabine d'équipe n'est munie que d'une ceinture sous-abdominale. Pour boucler la ceinture sous-abdominale, insérez la languette dans

la boucle jusqu'à ce que vous entendiez un déclic. Pour allonger la ceinture sous-abdominale, inclinez la languette et tirez sur la ceinture.

Tirez sur l'extrémité libre de la ceinture pour en éliminer le jeu. Portez la ceinture sous-abdominale bien ajustée à la hauteur des hanches. Tenez-vous assis bien droit au fond du siège, puis ajustez la ceinture de façon à ce qu'elle soit bien serrée, tout en restant confortable.

### Rallonge de ceinture de sécurité

Si une ceinture de sécurité n'est pas assez longue pour un ajustement précis, même après avoir complètement déroulé la sangle et placé l'ancrage supérieur de baudrier réglable (selon l'équipement) à sa position la plus basse, vous pouvez vous procurer une rallonge de ceinture de sécurité auprès de votre concessionnaire autorisé. Cette rallonge ne doit être utilisée que si la ceinture de sécurité normale n'est pas assez longue. Lorsque la rallonge n'est pas requise pour un autre occupant, elle doit être retirée.



**MISE EN GARDE!**

- Utilisez SEULEMENT une rallonge de ceinture de sécurité si elle est absolument nécessaire pour l'ajustement approprié de la ceinture de sécurité d'origine. N'UTILISEZ PAS la rallonge de ceinture de sécurité si, lorsque vous l'utilisez, la distance entre le bord avant de la boucle de la rallonge de ceinture de sécurité et la partie centrale du corps de l'occupant est INFÉRIEURE À 6 po.
- Lorsqu'une rallonge de ceinture de sécurité n'est pas requise, son utilisation peut présenter un risque de blessures graves ou mortelles en cas de collision. Utilisez la rallonge de ceinture de sécurité seulement si la ceinture sous-abdominale n'est pas assez longue et utilisez-la seulement dans les positions assises recommandées. Retirez et rangez la rallonge de ceinture de sécurité lorsqu'elle n'est pas requise.

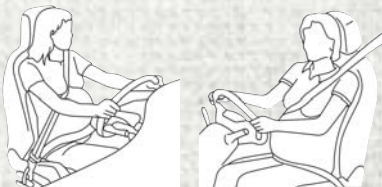
**Ceintures de sécurité et femmes enceintes****Port de la ceinture de sécurité par les femmes enceintes**

Les ceintures de sécurité doivent être portées par tous les occupants y compris les femmes enceintes : Le risque de blessures en cas d'accident est réduit pour la mère et le bébé si la mère porte une ceinture de sécurité.

Placez la ceinture sous-abdominale de sorte qu'elle soit bien ajustée et repose bas sur les os solides de vos hanches, sous l'abdomen. Placez le baudrier sur la poitrine, loin du cou. Ne placez jamais le baudrier derrière le dos ou sous le bras.

**Prétendeurs de ceinture de sécurité – selon l'équipement**

Le système de ceinture de sécurité avant peut comporter des prétendeurs conçus pour éliminer le jeu de la ceinture de sécurité en cas de collision. Ces dispositifs peuvent améliorer le rendement de la ceinture de sécurité en éliminant le jeu de la ceinture sur l'occupant dès le début d'une collision. Les tendeurs fonctionnent quelle que soit la taille de l'occupant du siège, y compris lorsqu'il s'agit d'un enfant assis dans un ensemble de retenue pour enfants.

**NOTA :**

Ces dispositifs ne peuvent toutefois pas compenser une utilisation incorrecte de la ceinture de sécurité. La ceinture de sécurité doit être serrée de manière adéquate et être bien positionnée.

Le déclenchement des tendeurs est contrôlé par le module de commande des dispositifs de retenue des occupants. Tout comme les sacs gonflables, les tendeurs ne peuvent être utilisés qu'une fois. Un tendeur ou un sac gonflable déployé doit être remplacé immédiatement.

## Fonction d'absorption d'énergie – selon l'équipement

Les ceintures de sécurité avant peuvent être équipées d'une fonction d'absorption d'énergie qui peut aider à réduire davantage les risques de blessures en cas de collision. Le système de ceinture de sécurité est équipé d'un enrouleur conçu pour laisser dérouler la sangle de manière contrôlée.

### Enrouleurs à blocage automatique commutable (EBA)

Les ceintures de sécurité des sièges des passagers sont munies d'un enrouleur à blocage automatique (EBA) utilisé pour maintenir un ensemble de retenue pour enfants. Pour obtenir de plus amples renseignements, consultez le paragraphe « Pose d'un ensemble de retenue pour enfants à l'aide des ceintures de sécurité du véhicule » sous « Ensemble de retenue pour enfants » dans ce guide. La figure ci-dessous affiche la fonction de verrouillage pour chaque place assise.



### Emplacements de l'enrouleur à blocage automatique (EBA) (cabine simple)

EBA = Enrouleur à blocage automatique commutable



### Emplacements de l'enrouleur à blocage automatique (EBA) (cabine double)

EBA = Enrouleur à blocage automatique commutable

Si le siège du passager est muni d'un EBA et est utilisé comme une place assise normale, tirez la sangle de ceinture de sécurité jusqu'à ce qu'elle soit déroulée suffisamment pour passer confortablement autour de la taille de l'occupant pour ne pas activer l'EBA. Si l'EBA est activé, un son de cliquet est audible pendant que la ceinture de sécurité s'enroule. Dans ce cas, laissez la sangle s'enrouler complètement, puis tirez soigneusement



la sangle jusqu'à ce qu'elle soit déroulée suffisamment pour passer confortablement autour de la taille de l'occupant. Insérez la languette dans la boucle jusqu'à ce que vous entendiez un déclic.

Dans le mode de blocage automatique, le baudrier est automatiquement bloqué. La ceinture de sécurité s'enroule tout de même pour tendre le baudrier, de façon à en éliminer tout le jeu. Utilisez toujours le mode de blocage automatique si un ensemble de retenue pour enfants est installé sur un siège de passager muni d'une ceinture de sécurité comportant cette fonction. Les enfants âgés de 12 ans et moins doivent toujours être assis dans un véhicule muni de siège arrière et être bien retenus par une ceinture de sécurité ou un ensemble de retenue.

### MISE EN GARDE!

- Ne placez jamais un ensemble de retenue pour enfants orienté vers l'arrière devant un sac gonflable. Le déploiement du sac gonflable avant du passager peut provoquer des blessures graves ou la

### MISE EN GARDE!

mort à un enfant âgé de 12 ans ou moins, y compris à un enfant installé dans un ensemble de retenue pour enfants orienté vers l'arrière.

- Utilisez seulement un ensemble de retenue pour enfants orienté vers l'arrière dans un véhicule équipé d'un siège arrière.

### Comment enclencher le mode de blocage automatique

1. Bouclez la ceinture à trois points d'ancrage.
2. Saisissez le baudrier et tirez-le vers le bas jusqu'à ce que toute la ceinture de sécurité soit déroulée.
3. Laissez la ceinture de sécurité s'enrouler. Pendant l'enroulement de la ceinture de sécurité, vous entendrez un son de cliquet. Cela indique que la ceinture de sécurité est dorénavant en mode de blocage automatique.

### Comment désactiver le mode de blocage automatique

Pour désactiver le mode de blocage automatique, et ainsi réactiver le mode de blocage d'urgence, débouclez la ceinture à trois points d'ancrage et laissez-la s'enrouler complètement.

### MISE EN GARDE!

- L'ensemble de ceinture de sécurité doit être remplacé si la fonction d'enrouleur à blocage automatique (EBA) commutable ou toute autre fonction connexe présente une défaillance lors de la vérification effectuée conformément aux directives indiquées dans le manuel de réparation.
- Les risques de blessures lors d'une collision augmentent si vous ne remplacez pas l'ensemble de ceinture de sécurité.
- N'utilisez pas le mode de blocage automatique pour retenir les occupants qui utilisent la ceinture de sécurité ou les enfants qui utilisent les sièges d'appoint. Le mode verrouillé est utilisé uni-



## MISE EN GARDE!

quement pour installer les ensembles de retenue pour enfants orientés vers l'arrière ou orientés vers l'avant munis d'un harnais pour retenir l'enfant.

## Systèmes de retenue complémentaires

Certaines des fonctions de sécurité décrites dans ce chapitre peuvent être des équipements de série sur certains modèles, ou peuvent être des équipements en option sur d'autres modèles. Si vous n'êtes pas certain, demandez à votre concessionnaire autorisé.

Le système de sacs gonflables doit être prêt à vous protéger en cas de collision. Le module de commande des dispositifs de retenue des occupants contrôle les circuits internes et le câblage d'interconnexion associés aux composants électriques du système de sacs gonflables. Votre

véhicule peut être équipé des composants du système de sacs gonflables suivants :

### Composants du système de sacs gonflables

- Module de commande des dispositifs de retenue des occupants
- Témoin de sac gonflable 
- Volant et colonne de direction
- Tableau de bord
- Protège-genoux
- Sacs gonflables du conducteur et du passager avant
- Commutateur de boucle de ceinture de sécurité
- Sacs gonflables latéraux supplémentaires – selon l'équipement
- Capteurs de collision latérale et avant – selon l'équipement
- Prétendeurs de ceinture de sécurité – selon l'équipement

### Témoin de sac gonflable

 Le module de commande des dispositifs de retenue des occupants surveille l'état de fonctionnement des composants électroniques du système de sacs gonflables lorsque le commutateur d'allumage se trouve en position START (DÉMARRAGE) ou ON/RUN (MARCHE). Le système de sacs gonflables est désactivé et les sacs gonflables ne se déploient pas si le commutateur d'allumage est à la position OFF (ARRÊT) ou ACC (ACCESSOIRES).

Le module de commande des dispositifs de retenue des occupants comprend un système d'alimentation de secours qui permet le déploiement des sacs gonflables, même si la batterie se décharge ou se débranche avant le déploiement.

Le module de commande des dispositifs de retenue des occupants allume le témoin de sac gonflable du tableau de bord pendant quatre à huit secondes environ à des fins d'autovérification lorsque le contact est ÉTABLI. Le témoin de sac gonflable s'éteint au terme de l'autovérification. Si le module de commande des dispositifs de retenue des



occupants détecte une défaillance de l'un des composants du système, il allume le témoin de sac gonflable momentanément ou en continu. Un carillon retentit une seule fois pour vous avertir si le témoin s'allume de nouveau après le démarrage initial.

Le module de commande des dispositifs de retenue des occupants comprend également un programme de diagnostic qui allume le témoin de sac gonflable du tableau de bord en cas d'anomalie qui pourrait nuire au système de sacs gonflables. Les essais de diagnostic consistent aussi à la nature de la défaillance. Bien que le système de sacs gonflables ait été conçu pour ne nécessiter aucun entretien, faites-le réparer immédiatement chez un concessionnaire autorisé si l'un des cas suivants se produit.

- Le témoin de sac gonflable ne s'allume pas pendant les quatre à huit secondes lorsque le contact est ÉTABLI.
- Le témoin de sac gonflable reste allumé après l'intervalle de quatre à huit secondes.
- Le témoin de sac gonflable s'allume par intermittence ou demeure allumé lors de la conduite.

**NOTA :**

Si le compteur de vitesse, le compte-tours ou tout autre instrument de mesure lié au moteur ne fonctionne plus, le module de commande des dispositifs de retenue des occupants peut aussi être désactivé. Dans ce cas, les sacs gonflables pourraient ne pas être en mesure de vous protéger. Confiez immédiatement le système de sacs gonflables à un concessionnaire autorisé pour le faire réparer.

**MISE EN GARDE!**

Si vous ne tenez pas compte du témoin de sac gonflable du tableau de bord, vous pourriez ne pas bénéficier de la protection offerte par le système de sacs gonflables en cas de collision. Si le témoin de vérification du fonctionnement de l'ampoule ne s'allume pas à l'établissement du contact, s'il reste allumé après le démarrage du moteur ou s'il s'allume durant la conduite, confiez immédiatement votre véhicule à un concessionnaire autorisé pour faire réparer le système de sacs gonflables.

**Sacs gonflables avant**

Ce véhicule est doté de sacs gonflables avant et d'une ceinture à trois points d'ancrage pour le conducteur et le passager avant. Les sacs gonflables avant servent de complément aux ceintures de sécurité. Le sac gonflable avant du conducteur est logé au centre du volant. Le sac gonflable avant du passager est logé dans le tableau de bord, au-dessus de la boîte à gants. La mention « SRS AIR-BAG » (SAC GONFLABLE DU SYSTÈME DE RETENUE SUPPLÉMENTAIRE) ou « AIR-BAG » (SAC GONFLABLE) est estampée dans le couvercle des sacs gonflables.

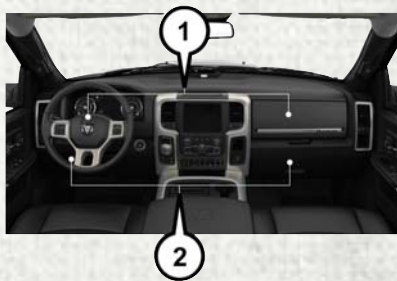

### Emplacement des sacs gonflables avant et des protège-genoux

- 1 – Sacs gonflables avant du conducteur et du passager  
 2 – Protège-genoux du conducteur et du passager

### MISE EN GARDE!

- Une trop grande proximité avec le volant ou le tableau de bord au moment du déploiement des sacs gonflables avant peut entraîner de graves blessures ou même la mort. Les sacs gonflables ont

### MISE EN GARDE!

besoin d'espace pour se déployer. Asseyez-vous confortablement de manière à devoir étendre vos bras pour toucher le volant ou le tableau de bord.

- Ne placez jamais un ensemble de retenue pour enfants orienté vers l'arrière devant un sac gonflable. Le déploiement du sac gonflable avant du passager peut provoquer des blessures graves ou la mort à un enfant âgé de 12 ans ou moins, y compris à un enfant installé dans un ensemble de retenue pour enfants orienté vers l'arrière.
- Utilisez seulement un ensemble de retenue pour enfants orienté vers l'arrière dans un véhicule équipé d'un siège arrière.

### Fonctions du sac gonflable avant du conducteur et du passager

Le système de sacs gonflables avant évolués est muni de sacs gonflables multimode pour le conducteur et le passager avant. Ce système assure un déploiement en fonction de la gravité et du type de collision comme le

détermine le module de commande des dispositifs de retenue des occupants, qui peut recevoir les renseignements des capteurs de choc avant (selon l'équipement) ou d'autres composants du système.

Le gonfleur de première étape se déclenche immédiatement lors d'une collision exigeant le déploiement des sacs gonflables. Une force de déploiement faible est utilisée lors de collisions de gravité modérée. Une force de déploiement plus élevée est utilisée lors de collisions de gravité accrue.

Ce véhicule peut être équipé d'un commutateur de boucle de ceinture de sécurité du conducteur et du passager avant qui détecte si la ceinture de sécurité du conducteur ou du passager avant est bouclée. Le commutateur de boucle de ceinture de sécurité peut régler la vitesse de déploiement des sacs gonflables avant évolués.

### MISE EN GARDE!

- Aucun objet ne doit être placé sur le sac gonflable du tableau de bord ou près de celui-ci, car un objet qui se trouve à cet



**MISE EN GARDE!**

endroit risquerait de blesser l'occupant si une collision est suffisamment grave pour déployer le sac gonflable.

- Ne placez aucun objet sur les couvercles de sac gonflable, ni à proximité et n'essayez pas de les ouvrir manuellement. Vous risquez d'endommager les sacs gonflables et de subir des blessures lors d'une collision si les sacs gonflables sont inopérants. Les couvercles protecteurs des sacs gonflables sont conçus pour ne s'ouvrir que lorsque les sacs gonflables se déploient.
- Il est dangereux de se fier seulement au sac gonflable, car les risques de blessures graves pourraient être accrus en cas de collision. Le sac gonflable fonctionne de pair avec la ceinture de sécurité pour vous retenir correctement. Dans certains types de collision, les sacs gonflables ne se déploient pas du tout. Portez toujours la ceinture de sécurité même si votre siège est muni d'un sac gonflable.

**Fonctionnement des sacs gonflables avant**

Les sacs gonflables avant sont conçus pour offrir une protection supplémentaire en servant de complément aux ceintures de sécurité. Ils ne sont pas prévus pour réduire les risques de blessures en cas de collisions arrière ou latérales, ou en cas de capotage. Les sacs gonflables avant ne se déploient pas dans toutes les collisions frontales, y compris celles qui peuvent engendrer des dommages importants au véhicule, par exemple, des collisions avec des poteaux, les glissements sous un camion et des collisions à angle décalé.

D'autre part, selon le type et l'emplacement de l'impact, les sacs gonflables avant peuvent se déployer dans les accidents qui causent des dommages minimes à l'avant du véhicule, mais qui entraînent une décélération initiale importante.

Étant donné que les capteurs de sac gonflable mesurent la décélération du véhicule progressivement, la vitesse du véhicule et les dommages ne constituent pas des indicateurs appropriés pour déterminer à quel moment un sac gonflable doit être déployé.

Les ceintures de sécurité sont nécessaires pour votre protection dans tous les types de collisions, et sont aussi essentielles pour vous maintenir en place, loin du sac gonflable en plein déploiement.

Lorsque le module de commande des dispositifs de retenue des occupants détecte une collision exigeant le déploiement des sacs gonflables avant, il envoie un signal aux gonfleurs. Une grande quantité de gaz non toxiques est produite pour gonfler les sacs gonflables avant.

Le couvercle de la garniture du moyeu du volant et le côté supérieur droit du tableau de bord se séparent et se rabattent hors de la trajectoire des sacs gonflables lorsque ceux-ci se déploient à leur pleine capacité. Les sacs gonflables avant se déploient complètement en moins de temps qu'il n'en faut pour cligner des yeux. Les sacs gonflables avant se dégonflent ensuite rapidement, tout en retenant le conducteur et le passager avant.

## Protège-genoux

Les protège-genoux sont conçus pour protéger les genoux du conducteur et du passager avant, en plus de placer les occupants avant de la meilleure façon pour interagir avec les sacs gonflables avant.

### MISE EN GARDE!

- Vous ne devez pas percer, couper ni modifier les protège-genoux de quelque façon que ce soit.
- Ne montez aucun accessoire sur les protège-genoux, y compris des témoins de système d'alarme, des chaînes stéréo, des postes de bande publique (CB), etc.

## Sacs gonflables latéraux

### Sacs gonflables latéraux supplémentaires montés dans les sièges – selon l'équipement

Votre véhicule peut être équipé de sacs gonflables latéraux supplémentaires montés dans les sièges. Si votre véhicule est équipé de sacs gonflables latéraux supplémentaires montés dans les sièges, ils sont situés sur le côté extérieur des sièges avant; veuillez vous référer à l'information ci-dessous.

Les sacs gonflables latéraux supplémentaires montés dans les sièges se trouvent sur le côté extérieur des sièges avant. Les sacs gonflables latéraux supplémentaires montés dans les sièges comportent une étiquette « SRS AIRBAG » (SAC GONFLABLE DU SYSTÈME DE RETENUE SUPPLÉMENTAIRE) ou « AIR-BAG » (SAC GONFLABLE) cousue sur le côté extérieur des sièges.



Étiquette de sacs gonflables latéraux supplémentaires montés dans les sièges

Les sacs gonflables latéraux supplémentaires (selon l'équipement) montés dans les sièges peuvent aider à réduire le risque de blessures aux occupants lors de certaines collisions latérales, en plus du potentiel de réduction des blessures offert par les ceintures de sécurité et la structure de la carrosserie.



Lorsque le sac gonflable latéral supplémentaire monté dans le siège se déploie, il ouvre la couture sur le côté extérieur du couvercle de garnissage du dossier de siège. Lors du déploiement, le sac gonflable latéral supplémentaire monté dans le siège se déploie par la couture du siège dans l'espace situé entre l'occupant et la portière. Il se déploie avec force, à grande vitesse, et risque de blesser les occupants si ceux-ci ne sont pas bien assis ou si des objets se trouvent dans la zone de déploiement du sac gonflable latéral supplémentaire monté dans le siège. Le risque de blessures causées par le déploiement d'un sac gonflable est plus élevé dans le cas d'un enfant.

### MISE EN GARDE!

N'installez pas de housses sur les sièges et ne placez pas d'objets entre les occupants et les sacs gonflables latéraux; cela pourrait nuire au fonctionnement des sacs gonflables et causer la projection d'objets qui pourraient provoquer des blessures graves au moment du déploiement.

### Rideaux gonflables latéraux – selon l'équipement

Votre véhicule peut être équipé de rideaux gonflables latéraux complémentaires. Si votre véhicule est équipé de rideaux gonflables latéraux complémentaires, veuillez vous référer à l'information ci-dessous.

Les rideaux gonflables latéraux complémentaires se trouvent au-dessus des glaces latérales. La garniture qui recouvre les rideaux gonflables latéraux complémentaires porte la mention « SRS AIRBAG » (SAC GONFLABLE DU SYSTÈME DE RETENUE SUPPLÉMENTAIRE) ou « AIRBAG » (SAC GONFLABLE).



**Emplacement de l'étiquette de rideaux gonflables latéraux complémentaires**

Les rideaux gonflables latéraux complémentaires peuvent aider à réduire le risque de blessures à la tête ou d'autres blessures pour les occupants des places d'extrémité avant et arrière lors de certaines collisions latérales, en plus du potentiel de réduction des blessures offert par les ceintures de sécurité et la structure de la carrosserie.

Les rideaux gonflables latéraux complémentaires se déploient vers le bas, couvrant les glaces latérales. Lors du déploiement, les rideaux gonflables latéraux complémentaires poussent à l'écart le rebord extérieur de la garniture de pavillon et couvrent la glace. Ils se déploient avec une force suffisante pour blesser les occupants si ceux-ci ne portent pas la ceinture de sécurité et ne sont pas assis correctement, ou si des objets se trouvent dans la zone de déploiement des rideaux gonflables latéraux complémentaires. Le risque de blessures causées par le déploiement d'un sac gonflable est plus élevé dans le cas d'un enfant.

Les rideaux gonflables latéraux complémentaires (selon l'équipement) peuvent aider à réduire le risque d'éjection partielle ou complète des occupants du véhicule par les glaces latérales lors de certaines collisions latérales.

### MISE EN GARDE!

- Ne montez pas d'équipement, n'empilez pas de bagages ou ne placez pas de

### MISE EN GARDE!

charge dont la hauteur pourrait bloquer le déploiement des rideaux gonflables latéraux complémentaires. Le revêtement de garniture au-dessus des glaces latérales, à l'emplacement où les rideaux gonflables latéraux complémentaires se trouvent et se déploient, doit être exempt d'obstructions.

- Afin d'assurer le bon fonctionnement des rideaux gonflables latéraux complémentaires, n'installez pas des accessoires dans votre véhicule qui pourraient modifier le toit. N'ajoutez pas un toit ouvrant du marché secondaire à votre véhicule. N'installez pas de porte-bagages de toit qui nécessite une installation permanente (par boulons ou par vis). Ne percez le toit du véhicule sous aucune considération.

### Collisions latérales

Les sacs gonflables latéraux sont conçus pour se déployer lors de certaines collisions latérales. Le module de commande des dispositifs de retenue des occupants détermine si le

déploiement des sacs gonflables latéraux lors d'une collision particulière est approprié, en fonction de la gravité et du type de collision. Les capteurs de collisions latérales permettent au module de commande des dispositifs de retenue des occupants de déterminer la réaction appropriée en cas d'impact. Le système est étalonné pour déployer les sacs gonflables latéraux du côté de l'impact du véhicule lors d'un impact exigeant que les occupants soient protégés au moyen de sacs gonflables latéraux. En cas de collision latérale, les sacs gonflables latéraux se déploient indépendamment; un impact du côté gauche déploie les sacs gonflables latéraux de gauche seulement et un impact du côté droit déploie les sacs gonflables latéraux de droite seulement. Les dommages au véhicule ne constituent pas un indicateur approprié pour déterminer à quel moment les sacs gonflables latéraux doivent être déployés.

Les sacs gonflables latéraux ne se déploient pas dans toutes les collisions latérales, y compris certaines collisions en angle ou certaines collisions latérales dont l'impact exclut la zone de l'habitacle. Les sacs gonfla-



bles latéraux peuvent se déployer durant les collisions frontales à angle ou décalées dans lesquelles les sacs gonflables avant se déploient.

Les sacs gonflables latéraux servent de complément aux ceintures de sécurité. Les sacs gonflables latéraux se déploient en moins de temps qu'il n'en faut pour cligner des yeux.

### MISE EN GARDE!

- Les occupants, y compris les enfants, qui s'appuient sur les sacs gonflables latéraux ou qui sont très près de ceux-ci peuvent être gravement blessés ou tués. Les occupants, y compris les enfants, ne doivent jamais s'appuyer ni dormir contre la portière, les glaces latérales ou la zone de déploiement des sacs gonflables latéraux, même s'ils sont installés dans un ensemble de retenue pour bébés ou pour enfants.
- Les ceintures de sécurité (et les ensembles de retenue pour enfants, le cas échéant) sont nécessaires pour votre protection dans toutes les collisions. El-

### MISE EN GARDE!

les vous aident également à vous maintenir en place, loin des sacs gonflables latéraux lors du déploiement. Pour bénéficier d'une protection maximale offerte par les sacs gonflables latéraux, les occupants doivent utiliser correctement leur ceinture de sécurité et être assis bien droit, le dos appuyé contre le dossier du siège. Les enfants doivent être bien retenus dans un ensemble de retenue pour enfants ou un siège d'appoint adapté à la taille de l'enfant.

### MISE EN GARDE!

- Les sacs gonflables latéraux ont besoin d'espace pour se déployer. Ne vous appuyez pas contre la portière ou la glace. Tenez-vous droit, au centre du siège.
- Vous pourriez être gravement blessé ou tué si vous êtes assis trop près des sacs gonflables latéraux au moment du déploiement.
- Il est dangereux de se fier seulement aux sacs gonflables latéraux, car les risques

### MISE EN GARDE!

de blessures graves pourraient être accrus en cas de collision. Les sacs gonflables latéraux fonctionnent de pair avec la ceinture de sécurité pour vous retenir correctement. Dans certains types de collision, les sacs gonflables latéraux ne se déploient pas du tout. Portez toujours la ceinture de sécurité, même si le véhicule est équipé de sacs gonflables latéraux.

#### NOTA :

Les couvercles de sac gonflable peuvent ne pas être très apparents dans le garnissage intérieur du véhicule, mais ils s'ouvrent durant le déploiement des sacs gonflables.

#### Capotage (dans le cas des véhicules équipés de capoteurs de capotage)

Les sacs gonflables latéraux sont conçus pour se déployer lors de certains accidents comportant un capotage. Le module de commande des dispositifs de retenue des occupants détermine si le déploiement des sacs gonflables latéraux lors de tonneaux est approprié, en fonction de la gravité et du type



de collision. Les dommages au véhicule ne constituent pas un indicateur approprié pour déterminer à quel moment les sacs gonflables latéraux doivent être déployés.

Les sacs gonflables latéraux ne se déploient pas dans tous les accidents comportant un capotage. Le système de détection de capotage détermine la progression d'un accident comportant un capotage et évalue si le déploiement est approprié. Un accident comportant un capotage se produisant plus lentement peut entraîner l'activation des prétendeurs des ceintures de sécurité de chaque côté du véhicule. Un accident comportant un capotage se produisant plus rapidement peut entraîner l'activation des prétendeurs ainsi que le déploiement des sacs gonflables latéraux supplémentaires des deux côtés du véhicule. Le système de détection de capotage peut également activer les prétendeurs de ceinture de sécurité, avec ou sans le déploiement des sacs gonflables latéraux supplémentaires des deux côtés du véhicule, en cas d'un accident ayant presque entraîné le capotage du véhicule.

Les rideaux gonflables latéraux complémentaires peuvent aider à réduire le risque d'éjection partielle ou complète des occupants du véhicule par les glaces latérales lors de certaines collisions latérales ou certains accidents comportant un capotage.

### Composants du système de sacs gonflables

#### NOTA :

Le module de commande des dispositifs de retenue des occupants contrôle les circuits internes et le câblage d'interconnexion associés aux composants électriques du système de sacs gonflables répertoriés ci-dessous :

- Module de commande des dispositifs de retenue des occupants
- Témoin de sac gonflable 
- Volant et colonne de direction
- Tableau de bord
- Protège-genoux
- Sacs gonflables du conducteur et du passager avant
- Commutateur de boucle de ceinture de sécurité

- Sacs gonflables latéraux supplémentaires – selon l'équipement
- Capteurs de collision latérale et avant – selon l'équipement
- Prétendeurs de ceinture de sécurité – selon l'équipement

### Si un déploiement se produit

Les sacs gonflables avant sont conçus pour se dégonfler immédiatement après le déploiement.

#### NOTA :

Les sacs gonflables frontaux ou latéraux ne se déploieront pas nécessairement dans toutes les collisions. Cela ne signifie toutefois pas que le système de sacs gonflables est défectueux.

En cas de collision déclenchant le déploiement des sacs gonflables, vous pourriez expérimenter une ou la totalité des situations suivantes :

- Lors du déploiement des sacs gonflables, le matériau des sacs gonflables peut parfois causer des éraflures ou le rougissement de la peau des occupants. Ces éraflures s'apparentent à celles que produit le frottement



d'une corde ou que vous pourriez subir en glissant sur un tapis ou sur le sol d'un gymnase. Elles ne sont pas causées par un contact avec des substances chimiques. Elles ne sont pas permanentes et devraient guérir rapidement. Cependant, si la guérison tarde à se faire après quelques jours, ou si des cloques apparaissent, consultez immédiatement un médecin.

- Lorsque les sacs gonflables se dégonflent, vous pourriez observer la présence de particules ressemblant à de la fumée. Ces particules, dont la présence est tout à fait normale, proviennent de la réaction qui donne lieu au dégagement de gaz non toxiques qui servent à gonfler les sacs. Elles peuvent cependant irriter la peau, les yeux, le nez ou la gorge. En cas d'irritation de la peau ou des yeux, lavez la zone affectée à l'eau froide. En cas d'irritation du nez ou de la gorge, déplacez-vous là où il y a de l'air frais. Si l'irritation persiste, consultez un médecin. Si ces particules se déposent sur vos vêtements, faites nettoyer ceux-ci en tenant compte des directives du fabricant du vêtement.

Ne conduisez pas votre véhicule après le déploiement des sacs gonflables. Si votre véhicule fait l'objet d'une autre collision, les sacs gonflables ne seront pas en place pour vous protéger.

### MISE EN GARDE!

Les sacs gonflables qui ont été déployés et les tendeurs de ceinture de sécurité qui ont été activés ne peuvent vous protéger si vous avez une autre collision. Les sacs gonflables, les prétendurs de ceinture de sécurité et les ensembles d'enrouleur de ceinture de sécurité doivent être remplacés immédiatement par un concessionnaire autorisé. Faites également réparer le module de commande des dispositifs de retenue des occupants.

### NOTA :

- Les couvercles de sac gonflable peuvent ne pas être très apparents dans le garnissage intérieur du véhicule, mais ils s'ouvriront durant le déploiement des sacs gonflables.

- Après une collision, faites vérifier votre véhicule immédiatement auprès d'un concessionnaire autorisé.

### Système de réponse améliorée en cas d'accident

En cas d'un impact, si le réseau de communications du véhicule et l'alimentation électrique demeurent intacts, selon la nature de l'événement, le module de commande des dispositifs de retenue des occupants déterminera si le système de réponse améliorée en cas d'accident doit exécuter les fonctions suivantes :

- Coupure de l'alimentation en carburant du moteur.
- Activation des feux de détresse tant que la batterie demeure chargée ou jusqu'à ce que le bouton des feux de détresse soit enfoncé. Vous pouvez désactiver les feux de détresse en appuyant sur le bouton des feux de détresse.
- Activation de l'éclairage intérieur, lequel reste allumé tant que la batterie est sous tension.

- Déverrouillage des portières à commande électrique.

### Procédure de réinitialisation du système de réponse améliorée en cas d'accident

Pour réinitialiser les fonctions du système de réponse améliorée en cas d'accident, le commutateur d'allumage doit passer de la position START (DÉMARRAGE) ou ON/RUN (MARCHE) à la position OFF (ARRÊT). Vérifiez soigneusement l'absence de fuites de carburant dans le compartiment moteur et sur le sol près du compartiment moteur et du réservoir de carburant avant de réinitialiser le système et de démarrer le moteur.

### Entretien du système de sacs gonflables

#### MISE EN GARDE!

- Toute modification aux composants du système de sacs gonflables risque d'altérer son fonctionnement. Vous pourriez subir des blessures en raison de l'absence d'un système de sacs gonflables fonctionnel. Ne modifiez pas les composants ni le câblage du système, notam-

#### MISE EN GARDE!

ment en apposant des autocollants ou des écussons sur le couvercle de garnissage du moyeu du volant ou sur le coin supérieur droit du tableau de bord. Ne modifiez pas le pare-chocs avant ou la structure de la carrosserie du véhicule et n'ajoutez pas de marchepieds ou de marchepieds latéraux acquis d'après-vente.

- Il est dangereux d'essayer de réparer soi-même un composant du système de sacs gonflables. N'oubliez pas d'informer toute personne qui doit intervenir sur votre véhicule de la présence d'un système de sacs gonflables à bord.
- Ne tentez pas de modifier les composants du système de sacs gonflables. Un sac gonflable pourrait se déployer accidentellement ou ne pas fonctionner adéquatement si le système est modifié. Rendez-vous chez un concessionnaire autorisé pour tout entretien du système de sacs gonflables. Si vos sièges, y compris les couvercles de garnissage et les coussins, exigent un entretien ou une

#### MISE EN GARDE!

réparation (incluant le retrait ou le desserrage et le serrage des boulons de fixation des sièges), rendez-vous chez votre concessionnaire autorisé. Seuls des accessoires de sièges approuvés par le constructeur doivent être utilisés. Si des modifications doivent être apportées au système de sacs gonflables de votre véhicule pour l'adapter au transport de personnes ayant une invalidité, communiquez avec votre concessionnaire autorisé.

### Enregistreur de données d'événement

Ce véhicule est muni d'un enregistreur de données d'événement. Le but principal d'un enregistreur de données d'événement est d'enregistrer, lors de certaines collisions ou de risque de collision, les données relatives au déploiement d'un sac gonflable ou lors de l'impact d'un obstacle, ainsi que les données qui aideront à analyser le rendement des différents systèmes du véhicule. L'EDR est conçu pour enregistrer des données relatives à la dynamique du véhicule et aux systèmes



de sécurité pendant une brève période de temps, généralement 30 secondes ou moins. L'EDR dans ce véhicule est conçu pour enregistrer les données d'analyse servant à vérifier :

- le fonctionnement des divers systèmes de votre véhicule;
- si les ceintures de sécurité du conducteur et du passager sont attachées;
- jusqu'où (s'il y a lieu) le conducteur enfonce la pédale de frein et/ou d'accélérateur; et
- à quelle vitesse roulait le véhicule.

Ces données peuvent aider à fournir une meilleure compréhension des circonstances dans lesquelles les accidents ou des blessures surviennent.

#### NOTA :

Les données de l'enregistreur de données d'événement du véhicule sont enregistrées seulement si une collision importante survient; aucune donnée n'est enregistrée par l'enregistreur de données d'événement dans des conditions normales de conduite, et aucune donnée personnelle (par ex., le nom, le sexe, l'âge et le lieu de l'accident) n'est enregistrée. Cependant, les autres partis, comme les organismes chargés de l'application de la loi, pourraient combiner les données d'EDR avec le type de données d'identification personnelles de routine recueillies lors d'une enquête sur une collision.

Pour lire des données enregistrées par un EDR, de l'équipement spécial est nécessaire, et un accès au véhicule ou à l'EDR est également nécessaire. En plus du constructeur du véhicule, les autres partis, tels que les organismes chargés de l'application de la loi, munis d'équipement spécial, peuvent lire l'information s'ils ont accès au véhicule ou à l'EDR.

## Ensemble de retenue pour enfants

Tous les passagers qui voyagent à bord de votre véhicule doivent porter leur ceinture en tout temps; cette directive s'applique également aux bébés et aux enfants. En vertu des règlements qui régissent la sécurité routière dans toutes les provinces canadiennes ainsi que dans tous les États américains, les jeunes enfants qui se trouvent à bord d'un véhicule automobile doivent être retenus par un ensemble de retenue approprié. C'est la loi. Tout automobiliste qui enfreint cette loi est passible de poursuites judiciaires.

Les enfants âgés de 12 ans ou moins doivent être assis sur un siège arrière, si un tel siège est disponible. Selon les statistiques sur les accidents, les enfants sont plus en sécurité lorsqu'ils sont adéquatement retenus sur un siège arrière que lorsqu'ils sont installés sur le siège avant.

### MISE EN GARDE!

Lors d'une collision, un enfant non protégé peut se transformer en projectile à l'intérieur du véhicule. La force requise pour

## MISE EN GARDE!

retenir un bébé sur vos genoux pourrait devenir si grande que vous ne pourriez retenir l'enfant, peu importe votre force. L'enfant et les autres occupants risqueraient de subir des blessures graves ou mortelles. Tout enfant qui se trouve à bord du véhicule doit être placé dans un ensemble de retenue approprié convenant à sa taille.

Il existe divers types d'ensembles de retenue pour enfants, qu'il s'agisse d'un bébé ou d'un enfant presque assez grand pour porter une

ceinture pour adulte. Vérifiez toujours le guide d'utilisation accompagnant le siège d'enfant pour vous assurer qu'il s'agit bien du siège qui convient le mieux à votre enfant. Lisez attentivement et suivez toutes les directives et les avertissements contenus dans le guide du propriétaire de l'ensemble de retenue pour enfants ainsi que ceux indiqués sur toutes les étiquettes apposées sur l'ensemble de retenue.

Avant d'acheter un ensemble de retenue, assurez-vous qu'il porte une étiquette certifiant qu'il est conforme à toutes les normes de sécurité en vigueur. Vous devriez aussi

vous assurer que vous pouvez l'installer dans le véhicule où vous l'utiliserez.

### NOTA :

- Pour obtenir de plus amples renseignements, consultez le site [www.safercar.gov/parents/index.htm](http://www.safercar.gov/parents/index.htm) ou composez le : 1-888-327-4236
- Les résidents canadiens peuvent consulter le site Web de Transports Canada pour obtenir de plus amples renseignements : <http://www.tc.gc.ca/fra/securiteautomobile/conducteurssecuritaires-securitedesenfants-index-53.htm>.

## Sommaire des recommandations de retenue des enfants dans le véhicule

	Taille, hauteur, poids ou âge de l'enfant	Type recommandé de l'ensemble de retenue pour enfants
Bébés et tout-petits	Enfants âgés de deux ans ou moins et qui n'ont pas atteint la limite de taille ou de poids de leur ensemble de retenue pour enfants	Un porte-bébé ou un ensemble de retenue pour enfants transformable, orienté vers l'arrière dans le siège arrière du véhicule
Jeunes enfants	Les enfants qui sont âgés d'au moins deux ans ou qui ont dépassé la limite de taille ou de poids de leur ensemble de retenue pour enfants	Ensemble de retenue pour enfants orienté vers l'avant muni d'un harnais à cinq points, orienté vers l'avant dans le siège arrière du véhicule



	Taille, hauteur, poids ou âge de l'enfant	Type recommandé de l'ensemble de retenue pour enfants
Enfants plus grands	Enfants dont la taille et le poids ne leur permettent plus d'utiliser un ensemble de retenue pour enfants orienté vers l'avant, mais qui sont encore trop petits pour utiliser correctement la ceinture de sécurité du véhicule	Siège d'appoint et ceinture de sécurité du véhicule, assis dans le siège arrière du véhicule
Enfants trop grands pour un ensemble de retenue pour enfants	Les enfants âgés de 12 ans ou moins dont la taille ou le poids dépasse la limite de leur siège d'appoint	Ceinture de sécurité du véhicule, assis dans le siège arrière du véhicule

### Ensembles de retenue pour enfants et porte-bébés

Les experts en sécurité recommandent de placer les enfants dans des porte-bébés orientés vers l'arrière jusqu'à ce qu'ils soient âgés de deux ans ou jusqu'à ce qu'ils atteignent la limite de taille ou de poids de leur ensemble de retenue pour enfants orienté vers l'arrière. Deux types d'ensembles de retenue pour enfants peuvent être orientés vers l'arrière : les porte-bébés et les sièges d'enfant transformables.

Les porte-bébés ne doivent être utilisés qu'orientés vers l'arrière dans le véhicule. C'est ce qui est recommandé pour les

nouveau-nés jusqu'à ce qu'ils atteignent la limite de poids ou de hauteur du porte-bébé. Les sièges d'enfant transformables peuvent être orientés tant vers l'arrière que vers l'avant du véhicule. Les sièges d'enfant transformables orientés vers l'arrière ont une limite de poids plus élevée que les porte-bébés, ce qui permet de les utiliser dans ce sens pour les enfants trop grands pour leur porte-bébé, mais âgés de moins de deux ans. Les enfants doivent voyager dans des sièges orientés vers l'arrière tant qu'ils n'ont pas atteint le poids ou la hauteur limite de leur siège d'enfants transformable.

### MISE EN GARDE!

- Ne placez jamais un ensemble de retenue pour enfants orienté vers l'arrière devant un sac gonflable. Le déploiement du sac gonflable avant du passager peut provoquer des blessures graves ou la mort à un enfant âgé de 12 ans ou moins, y compris à un enfant installé dans un ensemble de retenue pour enfants orienté vers l'arrière.
- Utilisez seulement un ensemble de retenue pour enfants orienté vers l'arrière dans un véhicule équipé d'un siège arrière.

## MISE EN GARDE!

N'installez pas un siège de voiture orienté vers l'arrière muni d'une patte de soutien arrière dans ce véhicule. Le plancher de ce véhicule n'est pas conçu pour absorber les forces d'impact de ce type de siège de voiture. En cas de collision, la patte pourrait ne pas fonctionner comme elle a été conçue par le fabricant du siège de voiture, et votre enfant pourrait subir des blessures encore plus graves.



## Ensembles de retenue pour enfants plus grands

Les enfants de deux ans ou qui sont trop grands pour leur siège d'enfants transformable orienté vers l'arrière peuvent voyager dans des sièges orientés vers l'avant. Les sièges d'enfant orientés vers l'avant et les sièges d'enfants transformables orientés vers l'avant sont conçus pour les enfants âgés de plus de deux ans ou qui ne peuvent plus utiliser leur siège d'enfant transformable orienté vers l'arrière en raison de leur taille ou de leur poids ayant dépassé la limite de leur siège d'enfants transformable. Les enfants devraient demeurer dans un siège d'enfant orienté vers l'avant avec harnais le plus longtemps possible, jusqu'à la limite de poids et de hauteur imposée par le siège.

Tous les enfants qui ont dépassé le poids ou la hauteur limite du siège d'enfant orienté vers l'avant doivent utiliser un siège d'appoint jusqu'à ce qu'il soit possible d'ajuster correctement les ceintures de sécurité du véhicule. Si l'enfant ne peut s'asseoir avec les genoux repliés à l'avant du coussin de siège du véhicule tout en ayant le dos appuyé contre le

dossier du siège, il doit utiliser un siège d'appoint. L'enfant et le siège d'appoint sont maintenus sur le siège du véhicule par la ceinture de sécurité.

## MISE EN GARDE!

- Si l'ensemble de retenue pour enfants ou bébés est mal installé, il y a risque de défaillance. Le dispositif pourrait se détacher en cas de collision. L'enfant pourrait être gravement blessé, voire tué. Il est impératif de suivre à la lettre les directives du constructeur au moment de l'installation d'un ensemble de retenue pour enfants ou bébés.
- Après l'installation d'un ensemble de retenue pour enfants dans le véhicule, ne déplacez pas le siège de voiture vers l'avant ou vers l'arrière, car vous risqueriez de desserrer les fixations de l'ensemble de retenue pour enfants. Retirez l'ensemble de retenue pour enfants avant de régler la position du siège de voiture. Lorsque vous avez réglé le siège de voiture, réinstallez l'ensemble de retenue pour enfants.



**MISE EN GARDE!**

- Lorsque l'ensemble de retenue pour enfants n'est pas utilisé, assurez-vous qu'il est maintenu en place à l'aide de la ceinture de sécurité ou des ancrages de système LATCH ou retirez-le du véhicule. Ne le laissez pas libre dans le véhicule. En cas d'arrêt soudain ou d'accident, il pourrait heurter les occupants ou les dossiers de siège et causer des blessures graves.

**Enfants trop grands pour les sièges d'appoint**

Les enfants suffisamment grands pour porter le baudrier confortablement, et dont les jambes sont assez longues pour se replier à l'avant du siège lorsque leur dos est appuyé contre le dossier, doivent utiliser la ceinture de sécurité sur un siège arrière. Utilisez les critères de ce simple essai à cinq étapes pour déterminer si l'enfant peut utiliser uniquement la ceinture de sécurité du véhicule :

1. L'enfant peut-il s'asseoir sur le siège du véhicule en appuyant le dos complètement contre le dossier?

2. L'enfant peut-il plier confortablement les genoux à l'avant du siège du véhicule tout en ayant son dos appuyé contre le dossier?
3. Le baudrier peut-il passer sur l'épaule de l'enfant entre le cou et le bras?
4. La partie sous-abdominale de la ceinture est-elle placée aussi bas que possible, touchant les cuisses de l'enfant et non l'abdomen?
5. L'enfant peut-il rester assis ainsi pour toute la durée du trajet?

Si vous avez répondu « non » à une de ces questions, l'enfant doit encore utiliser un siège d'appoint dans ce véhicule. Si l'enfant utilise la ceinture à trois points d'ancrage, assurez-vous que la boucle est bien verrouillée et vérifiez régulièrement le réglage de la ceinture de sécurité. au cas où il aurait été modifié par les mouvements de l'enfant. Si le baudrier touche le visage ou le cou de l'enfant, déplacez l'enfant vers le milieu du véhicule ou utilisez un siège d'appoint pour placer correctement la ceinture de sécurité sur l'enfant.

**MISE EN GARDE!**

Ne laissez jamais un enfant passer le baudrier derrière son dos ou sous son bras. Dans un accident, le baudrier ne protégera pas de façon appropriée un enfant, ce qui risquerait de provoquer des blessures graves ou la mort. Un enfant doit toujours porter correctement la partie sous-abdominale et le baudrier de la ceinture de sécurité.



## Recommandations pour fixer des ensembles de retenue pour enfants

Type d'ensemble de retenue	Poids combiné de l'enfant et de l'ensemble de retenue pour enfants	Utilisez n'importe quelle méthode de fixation indiquée par un « X »			
		LATCH – ancrages inférieurs seulement	Ceinture de sécurité seulement	LATCH – ancrages inférieurs et ancrage d'attache supérieur	Ceinture de sécurité et ancrage d'attache supérieur
Ensemble de retenue pour enfants orienté vers l'arrière	Jusqu'à 29,5 kg (65 lb)	X	X		
Ensemble de retenue pour enfants orienté vers l'arrière	Plus de 29,5 kg (65 lb)		X		
Ensemble de retenue pour enfants orienté vers l'avant	Jusqu'à 29,5 kg (65 lb)			X	X
Ensemble de retenue pour enfants orienté vers l'avant	Plus de 29,5 kg (65 lb)				X



## Système d'ancrages inférieurs et courroies d'attache pour siège d'enfant (LATCH)



### Étiquette du système LATCH

Votre véhicule est équipé d'un système d'ancrages pour ensemble de retenue pour enfants appelé LATCH (Lower Anchors and Tethers for Children). Le système LATCH comporte trois points d'ancrage du véhicule pour installer les sièges d'enfant équipés du système LATCH. Deux ancrages inférieurs se trouvent à l'arrière du coussin de siège à la jonction du dossier et un ancrage d'attache supérieur se trouve derrière la place assise. Ces ancrages sont utilisés pour installer les sièges d'enfant munis du système LATCH sans utiliser les ceintures de sécurité du véhicule. Certaines places comportent un an-

crage d'attache supérieur, mais aucun ancrage inférieur. Dans ces places, la ceinture de sécurité doit être utilisée avec l'ancrage d'attache supérieur pour installer l'ensemble de retenue pour enfants. Pour obtenir de plus amples renseignements, consultez le tableau suivant.

### Places munies du système LATCH pour installer les ensembles de retenue pour enfants dans ce véhicule





### Positions du système LATCH – Cabine simple

 Symbole d'ancrage d'attache supérieure



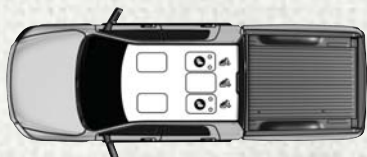

### Positions du système LATCH – Cabine double Banquette divisée 60/40

 Symbole d'ancrage inférieur, 2 ancrages par place  
 Symbole d'ancrage d'attache supérieur



### Positions du système LATCH – Cabine double munie d'une banquette complète

-  Symbole d'ancrage inférieur, 2 ancres par place
-  Symbole d'ancrage d'attache supérieur

#### Foire aux questions concernant l'installation de l'ensemble de retenue pour enfants au moyen du système LATCH

<p>Quelle est la limite de poids (poids de l'enfant + poids de l'ensemble de retenue pour enfants) pour utiliser le système d'ancrage LATCH pour fixer l'ensemble de retenue pour enfants?</p>	<p>29,5 kg (65 lb)</p>	<p>Utilisez le système d'ancrage LATCH jusqu'à ce que le poids combiné de l'enfant et de l'ensemble de retenue pour enfants soit de 29,5 kg (65 lb). Utilisez la ceinture de sécurité et l'ancrage d'attache au lieu du système LATCH une fois que le poids combiné est de plus de 29,5 kg (65 lb).</p>
--	------------------------	---



## Foire aux questions concernant l'installation de l'ensemble de retenue pour enfants au moyen du système LATCH

Les ancrages LATCH et la ceinture de sécurité peuvent-ils être utilisés ensemble pour attacher un ensemble de retenue pour enfants orienté vers l'arrière ou vers l'avant?	Non	N'utilisez pas la ceinture de sécurité lorsque vous utilisez le système d'ancrage LATCH pour fixer un ensemble de retenue pour enfants orienté vers l'arrière ou vers l'avant. Les sièges d'appoint peuvent être fixés aux ancrages LATCH si permis par le fabricant du siège d'appoint. Consultez le guide de l'automobiliste du siège d'appoint pour obtenir plus de renseignements.
Un siège d'enfant peut-il être posé dans la position centrale à l'aide des ancrages inférieurs intérieurs LATCH?	Non	Banquette arrière complète seulement : utilisez la ceinture de sécurité et l'ancrage d'attache pour installer un siège d'enfant à la place centrale.
Deux ensembles de retenue pour enfants peuvent-ils être fixés à un ancrage inférieur LATCH commun?	Non	Ne « partagez » jamais un ancrage LATCH avec deux ensembles ou plus de retenue pour enfants. Si la position centrale n'a pas d'ancrages inférieurs LATCH spécialisés, utilisez la ceinture de sécurité pour poser un siège d'enfant dans la position centrale à côté d'un siège d'enfant qui utilise les ancrages LATCH en position extérieure.
L'ensemble de retenue pour enfants orienté vers l'arrière peut-il toucher le dos du siège passager avant?	Oui	Le siège d'enfant peut toucher le dos du siège passager avant si le constructeur de l'ensemble de retenue pour enfants permet aussi le contact. Consultez le guide du propriétaire de l'ensemble de retenue pour enfants pour obtenir plus de renseignements.
Les appuie-tête peuvent-ils être retirés?	Non	

## Emplacement des ancrages du système LATCH – Modèles à cabine double seulement

Les ancrages inférieurs sont des barres rondes qui se trouvent à l'arrière du coussin de siège à la jonction du dossier. Ils ne sont visibles que si vous vous penchez sur le siège arrière pour installer l'ensemble de retenue pour enfants. Vous les sentirez facilement si vous passez vos doigts le long de l'intersection entre le dossier et le coussin de siège.



Ancrages inférieurs

## Localiser les ancrages d'attache supérieurs

Les modèles à cabine simple comportent des ancrages de courroie d'attache derrière les sièges du centre et de droite avant. Les modèles Crew Cab comportent des ancrages de courroie d'attache situés derrière chaque siège arrière.



Ancrage d'attache du siège d'extrémité pour les modèles à cabine double

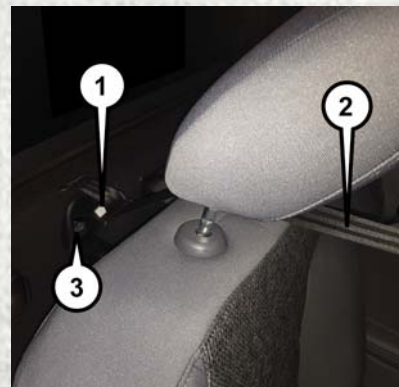

Ancrages d'attache du modèle à cabine simple

- 1 – Crochet de la courroie d'attache
- 2 – Courroie d'attache reliée à l'ensemble de retenue pour enfants
- 3 – Ancrage d'attache





**Ancre d'attache du siège centrale pour les modèles à cabine double avec appuie-tête en position relevée**

Les ensembles de retenue pour enfants compatibles avec le système LATCH sont munis d'une barre rigide ou d'une courroie flexible de chaque côté. Chaque barre ou courroie est munie d'un crochet ou d'un connecteur pour fixer l'ancre inférieur et pour resserrer la connexion à l'ancre. Les ensembles de retenue pour enfants orientés vers l'avant et certains ensembles orientés vers l'arrière sont également munis d'une courroie d'attache. La courroie d'attache est munie d'un

crochet à l'extrémité pour fixer l'ancre d'attache supérieur et pour resserrer la courroie après qu'elle est fixée à l'ancre.

### Système LATCH – siège central

**Modèle à cabine simple ou à cabine double avec banquette arrière complète : aucun ancre inférieur central du système LATCH disponible**

#### MISE EN GARDE!

- N'installez pas un ensemble de retenue pour enfants à la place centrale au moyen du système LATCH. Cette place n'est pas prévue pour l'installation de sièges d'enfant à l'aide des fixations du système LATCH. Utilisez la ceinture de sécurité et l'ancre d'attache pour installer un siège d'enfant à la place centrale.
- N'utilisez jamais le même ancre inférieur pour fixer plus d'un ensemble de retenue pour enfants. Consultez le paragraphe « Pose d'un ensemble de retenue pour enfants compatible avec le système

#### MISE EN GARDE!

LATCH » pour les instructions d'installation type.

**Modèle à cabine double avec banquette arrière complète : ancre inférieur central du système LATCH disponible**

Si un ensemble de retenue pour enfants installé à la place centrale bloque la sangle ou la boucle de la ceinture de sécurité de la place d'extrémité, n'utilisez pas cette place d'extrémité. Si un siège d'enfant installé à la place centrale bloque les ancrages du système LATCH ou la ceinture de sécurité d'extrémité, n'installez pas un siège d'enfant à cette place d'extrémité.

#### MISE EN GARDE!

N'utilisez jamais le même ancre inférieur pour fixer plus d'un ensemble de retenue pour enfants. Consultez le paragraphe « Pose d'un ensemble de retenue pour enfants compatible avec le système LATCH » pour les instructions d'installation type.

Suivez toujours les directives du fabricant de l'ensemble de retenue pour enfants lors de l'installation de l'ensemble de retenue. Tous les ensembles de retenue pour enfants ne se placent pas de la manière décrite ci-après.

### Pose d'un ensemble de retenue pour enfants compatible avec le système LATCH

Si la place sélectionnée est munie d'une ceinture de sécurité à enrouleur à blocage automatique (EBA) commutable, rangez la ceinture de sécurité en suivant les instructions ci-dessous. Consultez le paragraphe « Installation d'un ensemble de retenue pour enfants au moyen de la ceinture de sécurité du véhicule » pour vérifier le type de ceinture de sécurité qui se trouve à chaque place assise.

1. Desserrez les dispositifs de réglage des courroies inférieures et de la courroie d'attache du siège d'enfant afin de faciliter la fixation des crochets ou des connecteurs aux ancrages du véhicule.
2. Placez le siège d'enfant entre les ancrages inférieurs de cette place assise. Dans le cas de certains sièges de deuxième rangée, vous devrez peut-être incliner le

siège ou soulever l'appuie-tête pour obtenir une meilleure installation. Si le siège arrière peut être avancé et reculé dans le véhicule, vous pouvez le reculer à sa position arrière maximale pour laisser de la place au siège d'enfant. Vous pouvez aussi avancer le siège avant pour laisser plus de place au siège d'enfant.

3. Fixez les crochets ou les connecteurs inférieurs de l'ensemble de retenue pour enfants aux ancrages inférieurs dans la place assise sélectionnée.
4. Si l'ensemble de retenue pour enfants est muni d'une courroie d'attache, raccordez-la à l'ancrage d'attache supérieur. Consultez le paragraphe « Installation d'un ensemble de retenue pour enfants au moyen d'un ancrage d'attache supérieur » pour les directives concernant la fixation d'un ancrage d'attache.
5. Serrez toutes les courroies en poussant l'ensemble de retenue pour enfants vers l'arrière et vers le bas dans le siège. Éliminez le jeu des courroies en suivant les directives du fabricant de l'ensemble de retenue pour enfants.

6. Assurez-vous que l'ensemble de retenue pour enfants est installé bien serré en tirant le siège d'enfant de l'avant à l'arrière sur le passage de ceinture. L'ensemble ne doit pas se déplacer de plus de 25,4 mm (1 po) dans toutes les directions.

### Rangement approprié d'une ceinture de sécurité à enrouleur à blocage automatique (EBA) commutable inutilisée :

Lorsque vous installez un ensemble de retenue pour enfants au moyen du système LATCH, rangez toutes les ceintures de sécurité à enrouleur à blocage automatique (EBA) inutilisées par d'autres occupants ou utilisées pour fixer un ensemble de retenue pour enfants. Une ceinture inutilisée pourrait blesser un enfant qui s'amuse avec la ceinture et verrouille accidentellement l'enrouleur de la ceinture de sécurité. Avant d'installer un ensemble de retenue pour enfants au moyen du système LATCH, bouclez la ceinture de sécurité derrière l'ensemble de retenue pour enfants et hors de portée de l'enfant. Si la ceinture de sécurité bouclée gêne l'installation de l'ensemble de retenue



pour enfants, acheminez la ceinture dans le passage de ceinture de l'ensemble et bouclez-la plutôt que de la boucler derrière celui-ci. Ne verrouillez pas la ceinture de sécurité. Rappelez à tous les enfants à bord de ne jamais s'amuser avec les ceintures de sécurité – Ce ne sont pas des jouets.

### MISE EN GARDE!

- L'installation inadéquate d'un ensemble de retenue pour enfants au système ancrages inférieurs et courroie d'attache pour siège d'enfant (LATCH) peut conduire à une défaillance de l'ensemble de retenue. L'enfant pourrait être gravement blessé, voire tué. Il est impératif de suivre à la lettre les directives du constructeur au moment de l'installation d'un ensemble de retenue pour enfants ou bébés.
- Les ancrages pour ensemble de retenue pour enfants sont conçus pour résister uniquement aux charges imposées par des ensembles de retenue pour enfants correctement installés. Ils ne doivent jamais servir aux ceintures de sécurité

### MISE EN GARDE!

ou aux boudriers dédiés aux adultes ni à fixer d'autres articles ou matériel au véhicule.

### Pose d'un ensemble de retenue pour enfants à l'aide des ceintures de sécurité du véhicule

Les ensembles de retenue pour enfants sont conçus pour être fixés sur les sièges du véhicule par les ceintures sous-abdominales ou la partie sous-abdominale d'une ceinture à trois points d'ancrage.

### MISE EN GARDE!

- L'installation ou la fixation inadéquates d'un ensemble de retenue pour enfants peuvent conduire à une défaillance de l'ensemble de retenue. L'enfant pourrait être gravement blessé, voire tué.
- Il est impératif de suivre à la lettre les directives du constructeur au moment de l'installation d'un ensemble de retenue pour enfants ou bébés.

### Modèles à cabine simple seulement

Les ceintures de sécurité des places de passager sont munies d'un enrouleur à blocage automatique (EBA) commutable qui est conçu pour maintenir la partie sous-abdominale de la ceinture de sécurité bien ajustée autour de l'ensemble de retenue pour enfants, de façon à ce qu'il ne soit pas nécessaire d'utiliser une agrafe de blocage. Vous pouvez « commuter » l'enrouleur à blocage automatique (EBA) en mode verrouillé en tirant toute la sangle hors de l'enrouleur, puis en laissant la sangle s'enrouler dans l'enrouleur. S'il est verrouillé, l'EBA produira un déclic lorsque la sangle est tirée dans l'enrouleur. Pour obtenir de plus amples renseignements sur l'EBA, consultez le paragraphe « Mode de blocage automatique » de la section « Enrouleur à blocage automatique (EBA) » sous « Dispositifs de retenue des occupants ».

### Modèle à cabine double : banquette divisée et banquette complète

Les ceintures de sécurité des sièges de passager sont munies d'un enrouleur à blocage automatique (EBA) commutable ou d'une



languette de serrage, ou d'une combinaison de ces deux dispositifs. Les deux types de ceintures de sécurité sont conçus pour maintenir la partie sous-abdominale de la ceinture bien ajustée autour de l'ensemble de retenue pour enfants, de façon à ce qu'il ne soit pas nécessaire d'utiliser une agrafe de blocage. Vous pouvez « commuter » l'enrouleur à blocage automatique (EBA) en mode verrouillé en tirant toute la sangle hors de l'enrouleur, puis en laissant la sangle s'enrouler dans l'enrouleur. S'il est verrouillé, l'EBA produira un déclic lorsque la sangle est tirée dans l'enrouleur. Pour obtenir de plus amples renseignements sur l'EBA, consultez le paragraphe « Mode de blocage automatique » de la section « Enrouleur à blocage automatique (EBA) » sous « Dispositifs de retenue des occupants ». La pince de serrage est conçue pour tenir la partie sous-abdominale de la ceinture de sécurité serrée lorsque la sangle est tirée tout droit dans le passage de ceinture de l'ensemble de retenue pour enfants.

Pour obtenir de plus amples renseignements, consultez le tableau ci-dessous et les paragraphes suivants.

## Ceinture à trois points d'ancrage pour l'installation d'un ensemble de retenue pour enfants dans ce véhicule



### Emplacements de l'enrouleur à blocage automatique (EBA) (cabine simple)

EBA = Enrouleur à blocage automatique commutable  
 Symbole d'ancrage d'attache supérieur



### Emplacements de l'enrouleur à blocage automatique (EBA) (cabine double)

CINCH = Pince de serrage  
 EBA = Enrouleur à blocage automatique commutable  
 Symbole d'ancrage d'attache supérieur



### Foire aux questions concernant l'installation de l'ensemble de retenue pour enfants au moyen des ceintures de sécurité

Quelle est la limite de poids (poids de l'enfant + poids de l'ensemble de retenue pour enfants) pour utiliser l'ancrage d'attache avec la ceinture de sécurité pour fixer un ensemble de retenue pour enfants orienté vers l'avant?	Limite de poids de l'ensemble de retenue pour enfants	Utilisez toujours l'ancrage d'attache lors de l'utilisation de la ceinture de sécurité pour fixer un ensemble de retenue pour enfants orienté vers l'avant, jusqu'à la limite de poids recommandée de l'ensemble de retenue pour enfants.
L'ensemble de retenue pour enfants orienté vers l'arrière peut-il toucher le dos du siège passager avant?	Oui	Le contact entre le siège passager avant et l'ensemble de retenue pour enfants est permis, si le constructeur de l'ensemble de retenue pour enfants permet aussi le contact.
Les appuie-tête peuvent-ils être retirés?	Non	Les appuie-tête ne peuvent pas être retirés.
La tige de boucle peut-elle être tordue pour resserrer la ceinture de sécurité contre le trajet de la ceinture de l'ensemble de retenue pour enfants?	Oui – Languette de serrage Non – EBA	Dans les positions avec des languettes de serrage (CINCH), la tige de boucle peut être tordue de trois tours complets. Ne tordez pas la tige de boucle dans une place assise munie d'un EBA.

#### Installation d'un ensemble de retenue pour enfants avec un enrouleur à blocage automatique (EBA) commutable :

Les ensembles de retenue pour enfants sont conçus pour être fixés sur les sièges du véhicule par les ceintures sous-abdominales ou la partie sous-abdominale d'une ceinture à trois points d'ancrage.

#### MISE EN GARDE!

- L'installation ou la fixation inadéquates d'un ensemble de retenue pour enfants peuvent conduire à une défaillance de l'ensemble de retenue. L'enfant pourrait être gravement blessé, voire tué.
- Il est impératif de suivre à la lettre les directives du constructeur au moment

#### MISE EN GARDE!

de l'installation d'un ensemble de retenue pour enfants ou bébés.

#### 1. Pour les modèles à cabine double

Placez le siège d'enfant au centre de la position assise. Dans le cas de certains sièges de deuxième rangée, vous devrez peut-être incliner le siège ou soulever l'appuie-tête pour obtenir une meilleure

installation. Si le siège arrière peut être avancé et reculé dans le véhicule, vous pouvez le reculer à sa position arrière maximale pour laisser de la place au siège d'enfant. Vous pouvez aussi avancer le siège avant pour laisser plus de place au siège d'enfant.

### Pour les modèles à cabine simple

Placez le siège d'enfant au centre de la position assise. Déplacez complètement le siège du véhicule vers l'arrière de sorte que l'enfant soit le plus éloigné possible du sac gonflable évolué du passager.

2. Tirez suffisamment la ceinture de sécurité hors de l'enrouleur pour l'acheminer dans le passage de ceinture de l'ensemble de retenue pour enfants. Ne tordez pas la sangle dans le passage de ceinture.
3. Insérez la languette dans la boucle jusqu'à ce que vous entendiez un déclic.
4. Tirez sur la sangle afin de serrer la portion sous-abdominale de la ceinture contre le siège d'enfant.
5. Pour verrouiller la ceinture de sécurité, tirez le baudrier vers le bas jusqu'à ce que

vous ayez complètement retiré la sangle de ceinture de sécurité hors de l'enrouleur. Laissez ensuite la sangle se rétracter dans l'enrouleur. Au cours de cette opération, vous entendrez un déclic. Celui-ci indique que la ceinture de sécurité se trouve maintenant en mode de verrouillage automatique.

6. Essayez de tirer la sangle hors de l'enrouleur. Si l'enrouleur est verrouillé, il n'est plus possible de tirer la sangle hors de l'enrouleur. Si l'enrouleur n'est pas verrouillé, répétez l'étape 5.
7. Enfin, tirez la sangle excédentaire vers le haut pour serrer la partie sous-abdominale autour de l'ensemble de retenue pour enfants, tout en poussant l'ensemble vers l'arrière et vers le bas dans le siège du véhicule.
8. Si l'ensemble de retenue pour enfants est muni d'une courroie d'attache supérieure et que la place assise comporte un ancrage d'attache supérieur, reliez la courroie d'attache à l'ancrage et serrez la courroie d'attache. Consultez le paragraphe « Installation d'un ensemble de retenue

pour enfants au moyen d'un ancrage d'attache supérieur » pour les directives concernant la fixation d'un ancrage d'attache.

9. Assurez-vous que l'ensemble de retenue pour enfants est installé bien serré en tirant le siège d'enfant de l'avant à l'arrière sur le passage de ceinture. L'ensemble ne doit pas se déplacer de plus de 25,4 mm (1 po) dans toutes les directions.

Les ceintures de sécurité peuvent toutefois se desserrer à l'usage, vérifiez-les périodiquement et resserrez-les au besoin.

### Installation d'un ensemble de retenue pour enfants au moyen d'une pince de serrage – selon l'équipement :

Les ensembles de retenue pour enfants sont conçus pour être fixés sur les sièges du véhicule par les ceintures sous-abdominales ou la partie sous-abdominale d'une ceinture à trois points d'ancrage.



**MISE EN GARDE!**

- L'installation ou la fixation inadéquates d'un ensemble de retenue pour enfants peuvent conduire à une défaillance de l'ensemble de retenue. L'enfant pourrait être gravement blessé, voire tué.
- Il est impératif de suivre à la lettre les directives du constructeur au moment de l'installation d'un ensemble de retenue pour enfants ou bébés.

1. Placez le siège d'enfant au centre de la position assise. Dans le cas de certains sièges de deuxième rangée, vous devrez peut-être incliner le siège ou soulever l'appuie-tête pour obtenir une meilleure installation. Si le siège arrière peut être avancé et reculé dans le véhicule, vous pouvez le reculer à sa position arrière maximale pour laisser de la place au siège d'enfant. Vous pouvez aussi avancer le siège avant pour laisser plus de place au siège d'enfant.
2. Tirez ensuite suffisamment la sangle hors de l'enrouleur pour l'acheminer dans le

passage de ceinture de l'ensemble de retenue pour enfants. Ne tordez pas la sangle dans le passage de ceinture.

3. Insérez la languette dans la boucle jusqu'à ce que vous entendiez un déclic.
4. Enfin, tirez la sangle excédentaire vers le haut pour serrer la partie sous-abdominale autour de l'ensemble de retenue pour enfants, tout en poussant l'ensemble vers l'arrière et vers le bas dans le siège du véhicule.
5. Si l'ensemble de retenue pour enfants est muni d'une courroie d'attache supérieure et que la place assise comporte un ancrage d'attache supérieur, reliez la courroie d'attache à l'ancrage et serrez la courroie d'attache. Consultez le paragraphe « Installation d'un ensemble de retenue pour enfants au moyen d'un ancrage d'attache supérieur » pour les directives concernant la fixation d'un ancrage d'attache.
6. Assurez-vous que l'ensemble de retenue pour enfants est installé bien serré en tirant le siège d'enfant de l'avant à l'arrière sur le

passage de ceinture. L'ensemble ne doit pas se déplacer de plus de 25,4 mm (1 po) dans toutes les directions.

Les ceintures de sécurité peuvent toutefois se desserrer à l'usage, vérifiez-les périodiquement et resserrez-les au besoin.

Si la boucle ou la languette de serrage est trop près de l'ouverture du passage de ceinture de l'ensemble de retenue pour enfants, il se peut que le serrage de la ceinture de sécurité soit difficile. Dans ce cas, désassemblez la languette de la boucle et tournez l'extrémité courte de la boucle de ceinture de trois tours au plus pour la raccourcir. Insérez la languette dans la boucle en orientant vers l'extérieur le bouton de déverrouillage, à l'écart de l'ensemble de retenue pour enfants. Répétez les étapes 4 à 6 ci-dessus pour terminer l'installation de l'ensemble de retenue pour enfants.

Si vous ne pouvez toujours pas serrer la ceinture après avoir raccourci la boucle, débranchez la languette de la boucle, tournez la boucle d'un demi-tour, puis insérez la languette dans la boucle de nouveau. Si l'en-

semble de retenue pour enfants ne peut toujours pas être installé de façon sécuritaire, placez-le sur un autre siège.

### Installation d'un ensemble de retenue pour enfants à l'aide de l'ancrage d'attache supérieur

#### MISE EN GARDE!

Ne fixez pas une courroie d'attache à un siège de voiture orienté vers l'arrière à aucun endroit sur le devant du siège de voiture, que ce soit l'armature de siège ou l'ancrage d'attache. Fixez seulement la courroie d'attache d'un siège de voiture orienté vers l'arrière à l'ancrage d'attache qui est approuvé pour cette place, situé derrière la partie supérieure du siège. Consultez la section « Système d'ancrages inférieurs et courroie d'attache pour siège d'enfant (LATCH) »

#### MISE EN GARDE!

pour connaître l'emplacement des ancrages d'attache approuvés dans votre véhicule.



#### Camion à cabine simple :

Dans le camion à cabine simple, les ancrages d'attache supérieurs sont situés derrière les sièges du centre et de droite. Chaque ancrage est recouvert d'un couvercle en plastique. Pour fixer la courroie d'attache de l'ensemble de retenue pour enfants, suivez les étapes suivantes :

1. Placez l'ensemble de retenue pour enfants sur le siège et réglez la courroie d'attache de telle façon qu'elle passe par

dessus le dossier du siège, sous l'appuie-tête, jusqu'à l'ancrage d'attache situé directement derrière le siège.

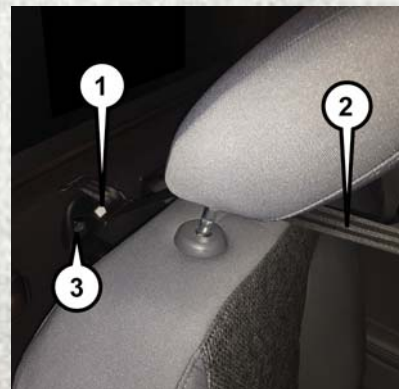

#### Ancrages d'attache du modèle à cabine simple

- 1 – Crochet de la courroie d'attache
  - 2 – Courroie d'attache reliée à l'ensemble de retenue pour enfants
  - 3 – Ancrage d'attache
2. Faites passer la courroie d'attache de façon à fournir le chemin le plus direct entre l'an-



crage et le siège d'enfant. La courroie d'attache doit passer entre les montants de l'appuie-tête, sous l'appuie-tête. Vous devrez peut-être régler l'appuie-tête en position relevée pour passer la courroie d'attache sous l'appuie-tête et entre ses montants.

3. Soulevez le couvercle (selon l'équipement) et fixez le crochet dans l'ouverture carrée de la tôle. Serrez la courroie d'attache en suivant les directives du fabricant du siège d'enfant.

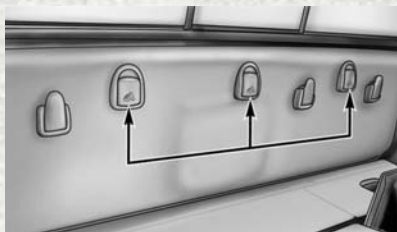

**Ancrages d'attache du modèle à cabine simple ou à cabine double**

### MISE EN GARDE!

Ne placez jamais un ensemble de retenue pour enfants orienté vers l'arrière devant un sac gonflable. Le déploiement du sac gonflable avant évolué du passager peut provoquer des blessures graves ou la mort à un enfant âgé de 12 ans ou moins, y compris à un enfant installé dans un ensemble de retenue pour enfants orienté vers l'arrière.

#### Camion à cabine d'équipe :

Les ancrages d'attache supérieurs dans ce véhicule sont des boucles de courroie d'attache situées entre la lunette et l'arrière du siège arrière. Une boucle de courroie d'attache est située derrière chaque siège. Suivez les étapes ci-dessous pour fixer la courroie d'attache de l'ensemble de retenue pour enfants.

#### Places d'extrémité droite ou gauche :

1. Relevez l'appuie-tête et passez le bras entre le siège arrière et la lunette pour accéder à la boucle de courroie d'attache.



**Appuie-tête en position relevée**



**Boucle de courroie d'attache avec appuie-tête central en position relevée**

2. Placez l'ensemble de retenue pour enfants sur le siège et réglez la courroie

d'attache de telle façon qu'elle passe par-dessus le dossier du siège, sous l'appuie-tête, par la boucle de courroie d'attache derrière le siège et par-dessus la boucle de courroie d'attache derrière le siège central.

3. Acheminez la boucle de courroie d'attache sous l'appuie-tête derrière le siège d'enfant, par la boucle de courroie d'attache derrière le siège et par-dessus la boucle de courroie d'attache du siège central.



**Courroie d'attache par la boucle de courroie d'attache du siège d'extrémité**

4. Fixez le crochet à la boucle de courroie d'attache du siège central (consultez le schéma). Serrez la courroie d'attache en suivant les directives du fabricant du siège d'enfant.



**Courroie d'attache par la boucle de courroie d'attache du siège d'extrémité et fixé à la boucle de courroie d'attache du siège central**

#### **NOTA :**

Si des sièges d'enfant sont installés aux deux places d'extrémité (gauche et droite), les crochets de courroie d'attache des deux sièges d'enfant doivent être reliés à la boucle de courroie d'attache du siège central. Il s'agit de la façon appropriée de fixer deux sièges d'enfant installés aux places d'extrémité.

#### **Siège central :**

1. Relevez l'appuie-tête et passez le bras entre le siège arrière et la lunette pour accéder à la boucle de courroie d'attache.



**Boucle de courroie d'attache avec appuie-tête en position relevée**



- Placez l'ensemble de retenue pour enfants sur le siège et réglez la courroie d'attache de telle façon qu'elle passe par-dessus le dossier du siège, sous l'appuie-tête, par la boucle de courroie d'attache derrière le siège et par-dessus la boucle de courroie d'attache derrière le siège d'extrémité droit ou gauche.
- Acheminez la boucle de courroie d'attache sous l'appuie-tête derrière le siège d'enfant, par la boucle de courroie d'attache derrière le siège et par-dessus la boucle de courroie d'attache du siège d'extrémité droit ou gauche.
- Fixez le crochet à la boucle de courroie d'attache du siège d'extrémité (consultez le schéma). Serrez la courroie d'attache en suivant les directives du fabricant du siège d'enfant.



**Courroie d'attache par la boucle de courroie d'attache du siège central et fixée à la boucle de courroie d'attache du siège d'extrémité**



**Courroie d'attache par la boucle de courroie d'attache du siège central**

#### **Installation de trois ensembles de retenue pour enfants :**

- Placez un ensemble de retenue pour enfants sur chaque siège d'extrémité arrière. Acheminez les courroies d'attache en suivant les directives ci-dessus pour les places d'extrémité droite et gauche.
- Fixez les deux crochets à la boucle de courroie d'attache du siège central, sans serrer les courroies pour l'instant.
- Placez un ensemble de retenue pour enfants sur le siège arrière central. Acheminez la courroie d'attache en suivant les directives indiquées ci-dessus pour la place centrale.
- Fixez le crochet à la boucle de courroie d'attache du siège d'extrémité.



5. Serrez les courroies d'attache conformément aux instructions du fabricant du siège d'enfant, en serrant les courroies d'attache des sièges d'extrémité droite et gauche avant de serrer la courroie d'attache du siège central.



Sièges d'extrémité gauche et centrale illustrés

### MISE EN GARDE!

- Le mauvais ancrage de la courroie d'attache risque d'amplifier les mouvements

### MISE EN GARDE!

de la tête de l'enfant, ce qui peut se traduire par des blessures. N'utilisez que la position d'ancrage située directement derrière le siège d'enfant pour fixer la courroie d'attache supérieure de l'ensemble de retenue pour enfants.

- Si votre véhicule est muni d'un siège arrière à dossiers rabattables, assurez-vous que la courroie d'attache ne glisse pas dans l'ouverture entre les dossiers de siège lorsque vous éliminez le jeu de la courroie.

### Transport d'animaux domestiques

Le déploiement du sac gonflable peut causer des blessures à votre animal s'il se trouve sur le siège avant. En cas d'arrêt brusque ou de collision, un animal non retenu peut être projeté à l'intérieur de l'habitacle et subir des blessures ou même blesser un passager.

Les animaux domestiques doivent être retenus par un harnais sur le siège arrière ou être mis dans une cage retenue au siège arrière à l'aide de ceintures de sécurité.

## CONSEILS DE SÉCURITÉ

### Transport de passagers

NE TRANSPORTEZ JAMAIS DE PASSAGERS DANS L'ESPACE DE CHARGEMENT.

### MISE EN GARDE!

- Ne laissez jamais d'enfants ou d'animaux dans un véhicule stationné lorsqu'il fait chaud. L'augmentation de la température dans l'habitacle peut causer des blessures graves ou la mort.
- Lorsque le véhicule est en mouvement, il est extrêmement dangereux d'être dans l'espace de chargement intérieur ou extérieur du véhicule. En cas de collision, les personnes se trouvant dans cet espace risquent davantage de subir des blessures graves ou la mort.
- Lorsque le véhicule est en mouvement, ne laissez personne prendre place dans des espaces qui ne sont pas équipés de sièges et de ceintures de sécurité.
- Assurez-vous que tous les passagers du véhicule prennent place dans un siège et



**MISE EN GARDE!**

bouclent correctement leur ceinture de sécurité.

**Gaz d'échappement****MISE EN GARDE!**

Les gaz d'échappement peuvent causer des lésions ou entraîner la mort. Ils contiennent du monoxyde de carbone (CO), une substance incolore et inodore. L'inhalation de ce gaz peut vous faire perdre connaissance et même vous empoisonner. Pour éviter de respirer de l'oxyde de carbone (CO), suivez les conseils stipulés ci-après :

- Ne laissez pas tourner le moteur dans un garage ou un endroit fermé plus longtemps qu'il n'est nécessaire pour rentrer ou sortir votre véhicule.
- Si vous devez rouler en gardant le couvercle du coffre ou les portières arrière du hayon ouverts, assurez-vous que toutes les glaces sont fermées et que le

**MISE EN GARDE!**

VENTILATEUR du système de chauffage-climatisation fonctionne à régime élevé. N'UTILISEZ PAS le mode de recirculation d'air.

- Si vous devez rester à l'intérieur de votre véhicule pendant que le moteur tourne, réglez le système de chauffage ou de climatisation pour faire entrer de l'air frais dans l'habitacle. Réglez le ventilateur à haut régime.

Un système d'échappement bien entretenu représente la meilleure protection contre la pénétration de monoxyde de carbone dans l'habitacle.

Si vous remarquez un changement dans la sonorité du système d'échappement ou si vous détectez la présence de vapeurs d'échappement à l'intérieur, ou encore si le dessous ou l'arrière du véhicule ont été endommagés, faites vérifier l'ensemble du système d'échappement ainsi que les parties voisines de la carrosserie par un mécanicien qualifié afin de repérer les pièces cassées, endommagées, détériorées ou mal position-

nées. Des soudures ouvertes ou des raccords desserrés peuvent laisser pénétrer des gaz d'échappement dans l'habitacle. De plus, nous vous recommandons de faire vérifier le système d'échappement chaque fois que le véhicule est soulevé pour une vidange ou un graissage. Remplacez des pièces s'il y a lieu.

**Vérifications de sécurité à effectuer à l'intérieur du véhicule****Ceintures de sécurité**

Inspectez régulièrement les ceintures de sécurité et assurez-vous qu'elles ne sont ni coupées ni effilochées, et qu'aucune pièce de fixation des ceintures n'est desserrée. Les pièces endommagées doivent être remplacées immédiatement. Ne démontez pas et ne modifiez pas le système.

Les ceintures de sécurité avant doivent être remplacées après un accident. Il faut remplacer les ceintures de sécurité arrière qui ont été endommagées lors d'une collision (enrou-

leur plié, sangle déchirée, etc.). En cas de doute au sujet de l'état de la ceinture de sécurité ou de l'enrouleur, remplacez la ceinture de sécurité.

### Témoin de sac gonflable

Le témoin de sac gonflable  s'allume pendant quatre à huit secondes lorsque le contact est ÉTABLI pour effectuer une vérification du fonctionnement de l'ampoule. Si le témoin n'est pas allumé pendant le démarrage, s'il demeure allumé ou s'il s'allume pendant la conduite, confiez dès que possible votre véhicule à votre concessionnaire autorisé pour faire vérifier le système. Après la vérification de l'ampoule, ce témoin s'allume accompagné d'un seul carillon lorsqu'une anomalie du système de sacs gonflables est détectée. Celui-ci demeure allumé jusqu'à ce que l'anomalie soit corrigée. Si le témoin s'allume par intermittence ou reste allumé pendant la conduite, confiez immédiatement votre véhicule à votre concessionnaire autorisé pour le faire réparer. Consultez le paragraphe « Dispositifs de retenue des occupants » dans la section « Sécurité » pour obtenir de plus amples renseignements.

### Dégivreur



Vérifiez le fonctionnement du dégivreur en plaçant la commande de mode à la position de dégivrage et la commande du ventilateur à haute vitesse. Vous devriez sentir l'air se diriger vers le pare-brise. Consultez votre concessionnaire autorisé si votre dégivreur ne fonctionne pas.

### Renseignements de sécurité au sujet des tapis de plancher

Utilisez toujours des tapis de plancher conçus pour être fixés correctement dans votre véhicule. Utilisez seulement un tapis de plancher qui n'entrave pas le fonctionnement des pédales d'accélération, de freinage et d'embrayage. Utilisez seulement un tapis de plancher solidement fixé à l'aide d'attaches de tapis, pour éviter qu'il s'écarte de sa position d'origine et entrave les pédales d'accélération, de freinage et d'embrayage ou nuise de façon quelconque au fonctionnement sécuritaire du véhicule.

### MISE EN GARDE!

Un tapis de plancher mal fixé, endommagé, plié ou empilé ou des attaches endommagées de tapis de plancher peuvent nuire au fonctionnement de la pédale d'accélérateur, de la pédale de frein ou de la pédale d'embrayage et entraîner la perte de maîtrise du véhicule. Pour éviter des BLESSURES GRAVES, voire MORTELLES :

- Fixez TOUJOURS solidement  votre tapis de plancher à l'aide d'attaches de tapis de plancher. N'installez PAS votre tapis de plancher à l'envers ou ne le retournez pas. Écartez légèrement pour confirmer que le tapis est fixé à l'aide d'attaches de tapis de plancher de façon régulière.
- RETIREZ TOUJOURS LE TAPIS DE PLANCHER EXISTANT  DU VÉHICULE avant d'installer tout autre tapis de plancher. N'installez ou n'empilez JAMAIS un tapis de plancher supplémentaire au-dessus d'un tapis de plancher existant.



**MISE EN GARDE!**

- Installez SEULEMENT des tapis de plancher conçus pour être fixés correctement dans votre véhicule. N'installez JAMAIS un tapis de plancher qui ne peut pas être correctement attaché et fixé à votre véhicule. Si vous devez remplacer un tapis de plancher, utilisez seulement un tapis de plancher approuvé par FCA pour la marque spécifique, le modèle et l'année de votre véhicule.
- Utilisez SEULEMENT le tapis de plancher du côté conducteur sur l'aire de plancher du côté conducteur. Pour vérifier que le fonctionnement est adéquat, une fois le véhicule correctement stationné et le moteur coupé, enfoncez complètement la pédale d'accélérateur, la pédale de frein et la pédale d'embrayage (le cas échéant) pour vous assurer qu'elles ne sont pas bloquées. Si votre tapis de plancher nuit au fonctionnement d'une pédale quelconque, ou est mal fixé au plancher, retirez-le du véhicule et placez-le dans le coffre.

**MISE EN GARDE!**

- Utilisez SEULEMENT le tapis de plancher du côté passager sur l'aire de plancher du côté passager.
- Assurez-vous TOUJOURS qu'aucun objet ne peut tomber ou glisser dans l'aire de plancher du côté conducteur lorsque le véhicule est en mouvement. Les objets peuvent se coincer sous la pédale d'accélérateur, la pédale de frein ou la pédale d'embrayage et pourraient entraîner la perte de maîtrise du véhicule.
- Ne placez JAMAIS des objets sous le tapis de plancher (p. ex., serviettes, clés, etc.). Ces objets pourraient changer la position du tapis de plancher et peuvent nuire au fonctionnement de la pédale d'accélérateur, de la pédale de frein ou de la pédale d'embrayage.
- Si la moquette du véhicule a été retirée et réinstallée, fixez toujours correctement la moquette sur le plancher et vérifiez que les attaches du tapis de plancher sont bien fixées à la moquette du véhicule. Enfoncez complètement chaque pédale pour vous assurer que la

**MISE EN GARDE!**

- pédale d'accélérateur, la pédale de frein et la pédale d'embrayage fonctionne correctement, puis réinstallez les tapis de plancher.
- Nous vous recommandons d'utiliser seulement un savon doux et de l'eau pour nettoyer les tapis de plancher. Après le nettoyage, assurez-vous toujours que le tapis de plancher a été correctement installé et est fixé à votre véhicule au moyen d'attaches de tapis de plancher, en tirant légèrement le tapis.

## Vérifications de sécurité périodiques à l'extérieur du véhicule

### Pneus

Assurez-vous que la bande de roulement n'est pas usée de manière excessive ou inégale. Enlevez les pierres, les clous, les morceaux de verre et autres objets pouvant s'être logés dans les bandes de roulement ou le flanc. Vérifiez si la bande de roulement est

coupée ou fendillée. Vérifiez si les flancs sont coupés, fissurés ou gonflés. Vérifiez le serrage des boulons de roue. Vérifiez si la pression de gonflage à froid des pneus (y compris celle de la roue de secours) est adéquate.

### Feux

Demandez à une autre personne de vérifier le fonctionnement des feux d'arrêt et de l'éclairage extérieur pendant que vous actionnez les commandes. Vérifiez les témoins des clignotants et des feux de route au tableau de bord.

### Loquets des portières

Vérifiez que les portières sont bien fermées, enclenchées et verrouillées.

### Fuites de liquide

Si le véhicule a été garé toute la nuit, vérifiez l'espace au-dessous de la caisse à la recherche de fuites de carburant, de liquide de refroidissement, d'huile ou d'autre liquide. Si vous détectez également des vapeurs d'essence ou suspectez des fuites de carburant ou de frein, déterminez-en l'origine et faites immédiatement corriger le problème.





# DÉMARRAGE ET CONDUITE

## DÉMARRAGE DU MOTEUR – MOTEUR À ESSENCE . . . . .150

Démarrage normal. . . . .150

## DÉMARRAGE DU MOTEUR – MOTEUR DIESEL 6.7L . . . . .152

Système d'accès et de démarrage sans clé  
Keyless Enter-N-Go – Allumage. . . . .153

Températures extrêmement froides. . . . .156

## FONCTIONNEMENT NORMAL – MOTEUR DIESEL 6.7L . . . . .156

Précautions par temps froid . . . . .157

Moteur au ralenti . . . . .157

Coupure du moteur . . . . .158

## RECOMMANDATIONS RELATIVES AU RODAGE DU MOTEUR – MOTEUR À ESSENCE. . . . .159

## RECOMMANDATIONS RELATIVES AU RODAGE DU MOTEUR — MOTEUR DIESEL 6.7L . . . . .160

## TRANSMISSION AUTOMATIQUE . . . . .160

Système de verrouillage de clé de contact/position de stationnement . . . . .162

Dispositif de déverrouillage de la transmission au frein . . . . .162

Transmission automatique à six rapports – selon l'équipement . . . . .162

## CONDUITE EN MODE 4 ROUES MOTRICES – SELON L'ÉQUIPEMENT . . . . .165

Boîte de transfert à commande électronique (sélecteur à quatre positions) – selon l'équipement . . . . .165

## RÉGULATEUR DE VITESSE . . . . .167

Activation . . . . .167

Pour programmer une vitesse souhaitée. .168

Changement de la vitesse programmée .168

Accélération pour dépassement . . . . .169

Pour revenir à la vitesse programmée .170

Désactivation . . . . .170

## SYSTÈME D'AIDE AU REUL ET AU STATIONNEMENT AVANT PARKSENSE – SELON L'ÉQUIPEMENT . . . . .170

Nettoyage du système ParkSense. . . . .170

## CAMÉRA D'AIDE AU REUL PARKVIEW – SELON L'ÉQUIPEMENT . . . . .171

## APPOINT DE CARBURANT – MOTEUR À ESSENCE . . . . .173

Additifs . . . . .174

## APPOINT DE CARBURANT – MOTEUR DIESEL CHÂSSIS-CABINE . . . . .174

Entreposage du liquide d'échappement diesel . . . . .174

Ajout de liquide d'échappement diesel .175

## TRACTAGE DE REMORQUE . . . . .177

Capacité de remorquage (poids maximal de la remorque) . . . . .177

Exigences de remorquage . . . . .178

## REMORQUAGE DE VOTRE VÉHICULE DERRIÈRE UN VÉHICULE DE LOISIR (AUTOCARAVANE, ETC.) . . . . .183

Remorquage du véhicule derrière un autre .183

Remorquage derrière un véhicule de loisir – modèles à 2 roues motrices . . . . .184

Remorquage derrière un véhicule de loisir — modèles à 4 roues motrices. . .184



## DÉMARRAGE DU MOTEUR – MOTEUR À ESSENCE

Avant de faire démarrer le moteur, réglez votre siège, réglez les rétroviseurs intérieur et extérieurs, et bouclez votre ceinture de sécurité.

Le démarreur ne doit pas être utilisé pendant plus de 10 secondes à la fois. Attendez quelques minutes avant de tenter de faire redémarrer le moteur, de manière à protéger le démarreur contre la surchauffe.

### MISE EN GARDE!

- Lorsque vous quittez le véhicule, vérifiez toujours que le module de démarrage sans clé est hors fonction, retirez la télécommande du véhicule et verrouillez les portières.
- Ne laissez jamais d'enfants seuls dans le véhicule ou dans un endroit où ils auraient accès à un véhicule non verrouillé. Pour un certain nombre de raisons, il est dangereux de laisser des enfants sans surveillance dans un véhi-

### MISE EN GARDE!

culé. Les enfants ou d'autres personnes peuvent subir des blessures graves, voire mortelles. Les enfants doivent être avertis de ne pas toucher le frein de stationnement, la pédale de frein ou le levier de vitesses.

- Ne laissez pas la télécommande dans le véhicule ou à proximité de celui-ci, ou dans un endroit accessible aux enfants, et ne laissez pas un véhicule muni du système d'accès et de démarrage sans clé Keyless Enter-N-Go en mode ACC (ACCESSOIRES) ou ON/RUN (MARCHE). Un enfant pourrait actionner les glaces à commande électrique, d'autres commandes ou déplacer le véhicule.
- Ne laissez jamais d'enfants ou d'animaux dans un véhicule stationné lorsqu'il fait chaud. L'augmentation de la température dans l'habitacle peut causer des blessures graves ou la mort.

## Démarrage normal

Le démarrage normal d'un moteur chaud ou froid s'effectue sans qu'il soit nécessaire de pomper ou d'enfoncer la pédale d'accélérateur. Mettez le commutateur d'allumage en position RUN (DÉMARRAGE), puis relâchez-le lorsque le moteur démarre. Si le moteur ne démarre pas dans un délai de dix secondes, tournez le commutateur d'allumage à la position OFF (ARRÊT), attendez cinq secondes, puis répétez la procédure de démarrage normal.

### Mise en marche du moteur à l'aide du bouton ENGINE START/STOP (DÉMARRAGE ET ARRÊT DU MOTEUR)

1. La transmission doit être à la position P (STATIONNEMENT) ou N (POINT MORT).
2. Maintenez la pédale de frein enfoncée tout en appuyant une fois sur le bouton ENGINE START/STOP (DÉMARRAGE/ARRÊT DU MOTEUR).
3. Le système prend la relève et tente de faire démarrer le moteur. Si le moteur ne démarre pas, le démarreur se désactive automatiquement après 10 secondes.



4. Si vous souhaitez interrompre le lancement du moteur avant le démarrage du moteur, appuyez de nouveau sur le bouton.

**NOTA :**

Le démarrage normal d'un moteur chaud ou froid s'effectue sans qu'il soit nécessaire de pomper la pédale d'accélérateur ni d'appuyer sur cette dernière.

**Arrêt du moteur à l'aide du bouton ENGINE START/STOP (DÉMARRAGE ET ARRÊT DU MOTEUR)**

1. Placez le sélecteur de rapport à la position P (STATIONNEMENT), puis appuyez brièvement sur le bouton ENGINE START/STOP (DÉMARRAGE ET ARRÊT DU MOTEUR).
2. Le commutateur d'allumage retournera à la position OFF (ARRÊT).

3. Si le sélecteur de rapport n'est pas à la position PARK (STATIONNEMENT) et que le bouton ENGINE START/STOP (DÉMARRAGE ET ARRÊT DU MOTEUR) est enfoncé une fois, la transmission passe automatiquement à la position P (STATIONNEMENT) et le moteur s'éteint; le commutateur d'allumage reste cependant à la position ACC (ACCESSOIRES) (pas à la position OFF [ARRÊT]). Ne laissez jamais le véhicule hors de la position P (STATIONNEMENT), car il pourrait se mettre à rouler.

4. Si la vitesse du véhicule est supérieure à 8 km/h (5 mi/h), vous devez maintenir enfoncé le bouton ENGINE START/STOP (DÉMARRAGE ET ARRÊT DU MOTEUR) pendant deux secondes ou appuyer brièvement trois fois d'affilée pour couper le moteur. Le commutateur d'allumage reste à la position ACC (ACCESSOIRES) (pas à la position OFF [ARRÊT]) si le moteur est coupé lorsque la transmission n'est pas à la position P (STATIONNEMENT).

**NOTA :**

Si le commutateur d'allumage est laissé à la position ACC (ACCESSOIRES) ou RUN (MARCHE) (moteur arrêté) et que la transmission est à la position P (STATIONNEMENT), le système s'arrêtera automatiquement après 30 minutes d'inactivité tandis que le commutateur d'allumage passera à la position OFF (ARRÊT).

**Coupage du moteur au ralenti – Moteur 6,4 L seulement**

Cette fonction peut être activée pour permettre la coupure automatique du moteur lorsque le camion est au ralenti pendant une période déterminée et que le moteur est à la température de fonctionnement. La période de ralenti peut être définie en incréments de 5 minutes entre 5 et 60 minutes. Consultez votre concessionnaire autorisé local pour activer cette fonction.

**NOTA :**

La minuterie d'arrêt du régime de ralenti est désactivée lorsque la PdF est active.



**Fonctions du bouton ENGINE START/STOP (DÉMARRAGE ET ARRÊT DU MOTEUR) – Pied du conducteur ne reposant PAS sur la pédale de frein (en position P [STATIONNEMENT] ou N [POINT MORT])**

Le bouton ENGINE START/STOP (DÉMARRAGE ET ARRÊT DU MOTEUR) offre un fonctionnement similaire à celui d'un commutateur d'allumage. Les trois positions sont OFF (ARRÊT), ACC (ACCESSOIRES) et RUN (MARCHE). Pour changer les positions du commutateur d'allumage sans démarrer le véhicule et pour utiliser les accessoires, suivez ces étapes :

1. Démarrage avec le commutateur d'allumage à la position OFF (ARRÊT) :
2. Appuyez sur le bouton ENGINE START/STOP (DÉMARRAGE ET ARRÊT DU MOTEUR) une fois pour placer l'allumage à la position ACC (ACCESSOIRES).
3. Appuyez sur le bouton ENGINE START/STOP (DÉMARRAGE ET ARRÊT DU MOTEUR) une deuxième fois pour placer le commutateur d'allumage à la position RUN (MARCHE).

4. Appuyez sur le bouton ENGINE START/STOP (DÉMARRAGE ET ARRÊT DU MOTEUR) une troisième fois pour replacer l'allumage à la position OFF (ARRÊT).

## DÉMARRAGE DU MOTEUR – MOTEUR DIESEL 6.7L

Avant de démarrer le moteur, réglez votre siège, réglez les rétroviseurs intérieur et extérieurs, et bouclez votre ceinture de sécurité.

Le démarreur ne doit pas être utilisé pendant plus de 15 secondes à la fois. Attendez quelques minutes avant de tenter de redémarrer le moteur, de manière à protéger le démarreur de toute surchauffe.

### MISE EN GARDE!

- Ne laissez jamais d'enfants ou d'animaux dans un véhicule stationné lorsqu'il fait chaud. L'augmentation de la température dans l'habitacle peut entraîner des blessures graves ou la mort.

### MISE EN GARDE!

- Lorsque vous quittez le véhicule, vérifiez toujours que le module de démarrage sans clé est hors fonction, retirez la télécommande du véhicule et verrouillez les portières.
- Ne laissez jamais d'enfants seuls dans le véhicule ou dans un endroit où ils auraient accès à un véhicule non verrouillé. Pour un certain nombre de raisons, il est dangereux de laisser des enfants sans surveillance dans un véhicule. Les enfants ou d'autres personnes peuvent subir des blessures graves, voire mortelles. Les enfants doivent être avertis de ne pas toucher le frein de stationnement, la pédale de frein ou le levier de vitesses.
- Ne laissez pas la télécommande dans le véhicule ou à proximité de celui-ci, ou dans un endroit accessible aux enfants, et ne laissez pas un véhicule muni du système d'accès et de démarrage sans clé Keyless Enter-N-Go en mode ACC (ACCESSOIRES) ou ON/RUN (MARCHE). Un enfant pourrait action-

## MISE EN GARDE!

ner les glaces à commande électrique, d'autres commandes ou déplacer le véhicule.

### Système d'accès et de démarrage sans clé Keyless Enter-N-Go – Allumage

Cette fonction permet au conducteur d'actionner le commutateur d'allumage en appuyant un bouton, pourvu que la télécommande du système de démarrage à distance ou du système d'accès et de démarrage sans clé Keyless Enter-N-Go se trouve dans l'habitacle.

#### Démarrage normal

#### Utilisation du bouton ENGINE START/STOP (DÉMARRAGE ET ARRÊT DU MOTEUR)

1. Le levier de vitesses de la transmission doit être à la position P (STATIONNEMENT) ou N (POINT MORT).

2. Maintenez la pédale de frein enfoncée tout en appuyant une fois sur le bouton ENGINE START/STOP (DÉMARRAGE/ ARRÊT DU MOTEUR).
3. Le système prend la relève et tente de faire démarrer le moteur. Si le véhicule ne démarre pas, le démarreur se désactive automatiquement après 25 secondes.
4. Si vous souhaitez arrêter le lancement du moteur avant le démarrage du moteur, retirez votre pied de la pédale de frein, puis appuyez de nouveau sur le bouton.

#### NOTA :

- Le démarrage normal d'un moteur chaud ou froid s'effectue sans qu'il soit nécessaire de pomper la pédale d'accélérateur ni d'appuyer sur cette dernière.
- Par temps froid, le lancement du moteur peut ne pas s'effectuer immédiatement si le témoin de préchauffage est allumé. Il s'agit du fonctionnement normal. Dans le cas des véhicules équipés du système d'accès et de démarrage sans clé Keyless Enter-N-Go, le lancement du moteur s'effectue automatiquement lorsque le délai de préchauffage s'est écoulé. Pour obtenir de plus

amples renseignements, consultez le paragraphe « Procédure de démarrage – température de l'air de la tubulure du moteur de 18 °C à 19 °C (0 °F à 66 °F) » dans le supplément pour moteur diesel.

#### Arrêt du moteur à l'aide du bouton ENGINE START/STOP (DÉMARRAGE ET ARRÊT DU MOTEUR)

1. Placez le sélecteur de rapport à la position P (STATIONNEMENT), puis appuyez brièvement sur le bouton ENGINE START/STOP (DÉMARRAGE ET ARRÊT DU MOTEUR).
2. Le commutateur d'allumage retournera à la position OFF (ARRÊT).
3. Si le sélecteur de rapport n'est pas à la position P (STATIONNEMENT) et que le bouton ENGINE START/STOP (DÉMARRAGE ET ARRÊT DU MOTEUR) est enfoncé une fois, l'affichage du groupe d'instruments affiche le message « Vehicle Not In Park » (Le véhicule n'est pas en position P) et le moteur continue de fonctionner. Ne laissez jamais le véhicule hors de la position P (STATIONNEMENT), car il pourrait se mettre à rouler.



4. Si le sélecteur de vitesses est à la position N (POINT MORT) et que la vitesse du véhicule est inférieure à 8 km/h (5 mi/h), le fait d'appuyer une fois sur le bouton START/STOP (DÉMARRAGE ET ARRÊT) coupe le moteur. Le commutateur d'allumage demeure à la position ACC (ACCESSOIRES).
5. Si la vitesse du véhicule est supérieure à 8 km/h (5 mi/h), vous devez maintenir enfoncé le bouton ENGINE START/STOP (DÉMARRAGE ET ARRÊT DU MOTEUR) pendant deux secondes ou appuyer brièvement trois fois d'affilée pour couper le moteur. Si le moteur est coupé alors que la transmission n'est pas à la position P (STATIONNEMENT), le commutateur d'allumage reste à la position ACC (ACCESSOIRES) (pas OFF [HORS FONCTION]).

**NOTA :**

Si le commutateur d'allumage est laissé à la position ACC (ACCESSOIRES) ou ON/RUN (MARCHE) (moteur arrêté) et que la transmission est à la position P (STATIONNEMENT), le système s'arrêtera automatiquement après 30 minutes d'inactivité tandis que le commutateur d'allumage retourne à la position OFF (ARRÊT).

**Fonctions du bouton ENGINE START/STOP (DÉMARRAGE ET ARRÊT DU MOTEUR) – Pied du conducteur ne reposant PAS sur la pédale de frein (en position P [STATIONNEMENT] ou N [POINT MORT])**

Le bouton ENGINE START/STOP (DÉMARRAGE ET ARRÊT DU MOTEUR) offre un fonctionnement similaire à celui d'un commutateur d'allumage. Les trois positions sont OFF (ARRÊT), ACC (ACCESSOIRES) et RUN (MARCHE). Pour changer les positions du commutateur d'allumage sans démarrer le véhicule et pour utiliser les accessoires, suivez ces étapes :

1. Démarrage avec le commutateur d'allumage à la position OFF (ARRÊT) :
2. Appuyez sur le bouton ENGINE START/STOP (DÉMARRAGE ET ARRÊT DU MOTEUR) une fois pour placer l'allumage à la position ACC (ACCESSOIRES).
3. Appuyez sur le bouton ENGINE START/STOP (DÉMARRAGE ET ARRÊT DU MOTEUR) une deuxième fois pour placer le commutateur d'allumage à la position RUN (MARCHE).

4. Appuyez sur le bouton ENGINE START/STOP (DÉMARRAGE ET ARRÊT DU MOTEUR) une troisième fois pour replacer l'allumage à la position OFF (ARRÊT).

**Procédure de démarrage des véhicules équipés du système d'accès et de démarrage sans clé Keyless Enter-N-Go – température de l'air de la tubulure du moteur de -18 °C à 19 °C (0 °F à 66 °F)**

**NOTA :**

La température affichée à l'affichage du groupe d'instruments ne reflète pas nécessairement la température de l'air de la tubulure du moteur. Consultez le paragraphe « Affichage du groupe d'instruments » dans la section « Présentation du tableau de bord de votre véhicule » pour obtenir de plus amples renseignements. Lorsque la température du moteur chute sous 19 °C (66 °F), le témoin de préchauffage reste allumé pour indiquer l'activation du système de chauffage de la tubulure d'admission.

Suivez les étapes dans la procédure de démarrage normal à l'exception des étapes suivantes :

1. Lorsque vous appuyez sur le bouton de démarrage du moteur et que vous enfoncez la pédale de frein, le commutateur d'allumage passe de la position OFF (ARRÊT) ou ACC (ACCESSOIRES) à la position RUN (MARCHE) et le témoin de préchauffage s'allume. Le lancement du moteur ne s'effectue pas immédiatement; cela est normal.
2. Le témoin de préchauffage reste allumé pendant une période de temps qui varie selon la température du moteur.
3. Lorsque le témoin de préchauffage est allumé, un indicateur ou une barre s'affiche à l'écran d'affichage du groupe d'instruments, dont la longueur initiale représente la période de temps complète de préchauffage. Sa longueur diminuera jusqu'à ce qu'elle disparaisse lorsque le délai de préchauffage s'est écoulé.

### AVERTISSEMENT!

Si le témoin d'eau dans le carburant reste allumé, **NE FAITES PAS DÉMARRER** le moteur avant d'avoir vidangé l'eau des filtres à carburant afin d'éviter d'endommager le moteur. Consultez les paragraphes « Procédures d'entretien/Vidange du filtre à carburant et de séparateur d'eau » dans la section « Entretien et maintenance » pour obtenir de plus amples renseignements.

4. Après l'extinction du témoin de préchauffage, le lancement du moteur s'effectue automatiquement.

### AVERTISSEMENT!

Ne démarrez pas le moteur pendant plus de 15 secondes à la fois, car vous risqueriez d'endommager le moteur de démarreur. Tournez le commutateur d'allumage à la position OFF (ARRÊT) et attendez au moins deux minutes pour permettre le refroidissement du démarreur avant de répéter la procédure de démarrage.

5. Après le démarrage du moteur, vérifiez la présence de pression d'huile.
6. Laissez le moteur tourner au ralenti pendant trois minutes environ jusqu'à ce que les dispositifs de chauffage de la tubulure aient terminé le cycle de postchauffage.
7. Relâchez le frein de stationnement et poursuivez la conduite.

### NOTA :

- Le régime de ralenti du moteur augmente automatiquement à 1 000 tr/min et engage le turbocompresseur à géométrie variable à des basses températures du liquide de refroidissement afin d'optimiser le réchauffement du moteur.
- Le lancement du moteur peut ne pas s'effectuer automatiquement après l'extinction du témoin de préchauffage si une portière ou le capot est ouvert.
- Si le moteur cale ou si le commutateur d'allumage est laissé à la position ON (MARCHE) pendant plus de deux minutes après l'extinction du témoin de préchauffage, réinitialisez les dispositifs de chauffage de grille en tournant le commutateur



d'allumage à la position OFF (ARRÊT) pendant au moins cinq minutes, puis en le tournant de nouveau à la position ON (MARCHE). Répétez les étapes 1 à 7 indiquées au paragraphe « Procédure de démarrage des véhicules munis du système d'accès et de démarrage sans clé Keyless Enter-N-Go – température de l'air de la tubulure du moteur inférieure à 19 °C (66 °F) ».

## Températures extrêmement froides

Le moteur diesel Cummins est muni de plusieurs fonctions conçues pour faciliter le démarrage et le fonctionnement du moteur par temps froid :

- Le chauffe-moteur est un dispositif de chauffage de résistance installé dans la chemise d'eau du moteur juste au-dessus et derrière le filtre à huile. Il doit être utilisé avec une prise de 110 à 115 V c.a. munie d'une rallonge trifilaire mise à la terre.

### NOTA :

Le cordon du chauffe-moteur est une option installée à l'usine. Ces cordons de chauffage sont disponibles auprès de votre concessionnaire Mopar autorisé si votre véhicule n'est pas muni de cette option.

- Un dispositif de chauffage de 12 V intégré aux boîtiers des filtres à carburant aide à prévenir la gélification du carburant. Il est contrôlé par un thermostat intégré.
- Un système d'air d'admission chauffé facilite le démarrage du moteur et réduit la quantité de fumée blanche produite par un moteur chaud.

## FONCTIONNEMENT NORMAL – MOTEUR DIESEL 6.7L

Observez les consignes suivantes lorsque le moteur est en marche.

- Tous les témoins du centre d'affichage sont éteints.

- Le témoin d'anomalie est éteint.
- La pression d'huile moteur est supérieure à 69 kPa (10 lb/po<sup>2</sup>) au ralenti.
- Fonctionnement du voltmètre :

La température indiquée par le voltmètre peut fluctuer à certaines températures du moteur. Ce phénomène est causé par le cycle de postchauffage des éléments thermiques de la tubulure d'admission. Le nombre et la durée des cycles sont régis par le module de commande du moteur. Le cycle de postchauffage peut durer plusieurs minutes, après quoi le système électrique et le voltmètre se stabilisent.

Ce cycle provoque l'extinction temporaire des phares, des lampes intérieures ainsi qu'une réduction considérable dans la vitesse du moteur de ventilateur.

## Précautions par temps froid

L'utilisation du véhicule lorsque la température ambiante est inférieure à 0 °C (32 °F) peut exiger des considérations spéciales. Ces options sont présentées dans les tableaux suivants :

### Utilisation du couvercle de protection avant contre le froid

Un couvercle de protection avant contre le froid doit être utilisé lorsque la température ambiante est inférieure à 0 °C (32 °F), surtout durant des périodes de ralenti prolongé. Ce couvercle est équipé de quatre rabats pour gérer l'ouverture de la calandre entière sous des températures ambiantes variables. Si un couvercle de protection avant contre le froid est utilisé, les rabats doivent être laissés en position complètement ouverte afin d'assurer un débit d'air au refroidisseur d'air de suralimentation et au refroidisseur d'huile de transmission automatique. Lorsque la température ambiante chute en dessous de -17 °C (0 °F), fermez les quatre rabats. Un couvercle de protection contre le froid approprié est disponible auprès de votre concessionnaire Mopar.

## Moteur au ralenti

Évitez les périodes de ralenti prolongées. Les périodes de ralenti prolongées risquent d'endommager le moteur, car les températures de la chambre de combustion peuvent baisser suffisamment pour que le carburant ne soit pas complètement brûlé. Une combustion incomplète favorise la formation de dépôts de carbone et de vernis sur les segments des pistons, les soupapes de moteur et les gicleurs des injecteurs. De plus, le carburant non brûlé peut pénétrer dans le carter de moteur, ce qui dilue l'huile et cause une usure rapide du moteur.

Si vous laissez le moteur tourner au régime de ralenti ou si vous faites rouler le camion par cycles de conduite à bas régime pendant plus de 2 heures, le système passe automatiquement au mode de fonctionnement du dispositif antipollution qui augmente le régime de ralenti du moteur à 900 tr/min (1 050 tr/min pour le modèle de châssis-cabine). Dans ce mode, qui est conçu pour aider à conserver le filtre à particules diesel, le régime de ralenti du moteur revient à la normale lorsque vous enfoncez la pédale de frein. Un petit change-

ment de tonalité du moteur ou un léger changement au niveau des performances du moteur pendant l'accélération peut également être perceptible à une vitesse inférieure à 32 km/h (20 mi/h). Ce mode de fonctionnement peut durer jusqu'à une heure (temps de fonctionnement au ralenti) ou environ 20 minutes (temps de conduite).

Votre camion pourrait être équipé à la livraison d'une fonction d'accélération du régime de ralenti (en option) à des fins de surveillance de tension. Si une charge est placée sur le système électrique lorsque le camion est en position de stationnement, cette fonction tente de maintenir la tension normale du système en augmentant automatiquement le régime de ralenti du moteur. Vous pouvez remarquer plusieurs augmentations consécutives du régime de ralenti, jusqu'à un maximum de 1 450 tr/min, au fur et à mesure que le système tente d'utiliser la plus faible augmentation du régime de ralenti nécessaire pour maintenir la tension normale du système. Le régime de ralenti revient à la normale lorsque la charge électrique est retirée ou lorsque vous enfoncez la pédale de frein.



**NOTA :**

Pour les messages relatifs au système d'échappement du véhicule à l'affichage du groupe d'instruments, consultez le paragraphe « Affichage du groupe d'instruments » dans la section « Présentation du tableau de bord » pour obtenir de plus amples renseignements.

**Fonction d'accélération du régime de ralenti – transmission automatique seulement**

La fonction d'accélération du régime de ralenti gérée par le conducteur aide à maintenir une température plus élevée dans les cylindres et à fournir un apport de chaleur dans la cabine. Toutefois, des périodes de ralenti prolongées pourraient nuire au processus de régénération du système de post-traitement des gaz d'échappement. Les périodes de ralenti prolongées doivent être évitées.

La fonction d'accélération du régime de ralenti fait appel aux commutateurs du régulateur de vitesse pour augmenter le régime de ralenti du moteur afin de réchauffer rapidement l'habitacle.

1. Placez le levier de vitesses de la transmission à la position P (STATIONNEMENT),

serrez le frein de stationnement, laissez tourner le moteur, puis appuyez sur le bouton ON (en fonction) du régulateur de vitesse et sur le bouton SET (réglage).

2. Le régime du moteur augmentera jusqu'à 1 100 tr/min. Pour augmenter le régime du moteur, maintenez le bouton ACCEL/RESUME (accélération-reprise) enfoncé; le régime de ralenti augmentera jusqu'à environ 1 500 tr/min. Pour réduire le régime du moteur, maintenez le bouton DECEL (décélération) enfoncé; le régime de ralenti diminuera jusqu'à environ 1 100 tr/min.
3. Pour annuler la fonction d'accélération du régime de ralenti, appuyez sur le bouton CANCEL (annulation), appuyez sur le bouton ON/OFF (en fonction-hors fonction) ou enfoncez la pédale de frein.

**Coupure du moteur**

Laissez le moteur tourner au ralenti pendant quelques minutes avant la coupure normale du moteur. Après une utilisation à pleine charge, laissez le moteur tourner pendant trois à cinq minutes avant de le couper. Cette

période de ralenti assure que l'huile de lubrification et le liquide de refroidissement puissent acheminer l'excès de chaleur hors de la chambre de combustion, des roulements, des composants internes et du turbocompresseur. Ceci est particulièrement important dans le cas des moteurs turbocompressés, refroidis à l'air de charge.

**NOTA :**

- Pendant la coupure du moteur des véhicules munis d'une transmission manuelle, il est normal que le moteur diesel résonne lourdement pendant un moment lors de la coupure du moteur. Lorsque le moteur est raccordé à une transmission manuelle, cette résonance cause un cliquetis de rapport de charge de la transmission. Ceci est généralement appelé un « cliquetis de coupure ». Le constructeur recommande que la coupure du moteur soit effectuée en appuyant à fond sur la pédale d'embrayage (embrayage dégagé). Lorsque la coupure du moteur est effectuée de cette façon, le cliquetis est réduit (non éliminé).
- Consultez le tableau suivant pour la coupure adéquate du moteur.



Conditions de conduite	Charge	Température du turbocompresseur	Période de ralenti (minimale) avant de couper le moteur
Arrêts fréquents	Vide	Froide	Moins d'une
Arrêts fréquents	Medium (Moyen)	-	Une
Autoroute	Medium (Moyen)	Tiède	Deux
Conduite urbaine	PNBC maximal	-	Trois
Autoroute	PNBC maximal	-	Quatre
Pente ascendante	PNBC maximal	Chaude	Cinq

## RECOMMANDATIONS RELATIVES AU RODAGE DU MOTEUR – MOTEUR À ESSENCE

Une longue période de rodage n'est pas nécessaire pour le moteur et le groupe motopropulseur (la transmission et l'essieu) de votre véhicule.

Conduisez à des vitesses modérées durant les 300 premiers miles (500 kilomètres). Après les 60 premiers miles (100 kilomètres), nous vous conseillons de rouler à des vitesses comprises entre 50 et 55 mi/h (80 et 90 km/h).

Pendant le rodage et lorsque vous roulez à une vitesse de croisière, il est bon à l'occasion d'accélérer brièvement à pleine puissance, sans toutefois dépasser les limites permises. De fortes accélérations aux rapports inférieurs de la transmission sont nuisibles et sont donc à éviter.

L'huile moteur utilisée en usine est un lubrifiant de haute qualité qui favorise l'économie d'énergie. Les vidanges doivent être effectuées en tenant compte des conditions climatiques prévues. La viscosité et les indices de qualité recommandés sont indiqués dans la section « Liquides et lubrifiants » du chapitre « Spécifications techniques ».

### AVERTISSEMENT!

N'utilisez jamais d'huile non détergente ou d'huile minérale pure dans le moteur, car vous risquez de l'endommager.

#### NOTA :

Il arrive souvent qu'un moteur neuf consomme une certaine quantité d'huile au cours des premiers milliers de kilomètres de fonctionnement. Il s'agit d'un phénomène normal qui se produit lors du rodage et qui ne doit pas être interprété comme un problème. Vérifiez régulièrement votre niveau d'huile à l'aide du témoin d'huile moteur pendant la période de rodage. Ajoutez de l'huile au besoin.



## RECOMMANDATIONS RELATIVES AU RODAGE DU MOTEUR — MOTEUR DIESEL 6.7L

En raison de sa conception, le moteur turbo-compressé diesel Cummins n'exige aucune période de rodage. Vous pouvez l'utiliser normalement à condition de respecter les recommandations suivantes :

- Chauffez le moteur avant de le soumettre à une charge.
- Ne laissez pas le moteur tourner au ralenti pendant des périodes prolongées.
- Utilisez un rapport de transmission qui ne fait pas peiner le moteur.
- Observez les indicateurs de pression d'huile et de température.
- Vérifiez fréquemment les niveaux de liquide de refroidissement et d'huile.
- Sur autoroute, variez la position du papillon des gaz lorsque le véhicule transporte ou tracte une charge importante.

### NOTA :

Une utilisation peu intensive du véhicule, par exemple sans charge ou avec une traction de remorque légère, augmente le temps requis pour que le moteur atteigne sa pleine efficacité. Pendant ce temps, la puissance du moteur peut être réduite et l'économie de carburant plus faible.

Pour obtenir les exigences supplémentaires de rodage du véhicule, consultez le paragraphe « Traction de remorque » dans la section « Démarrage et conduite » du guide de l'automobiliste.

La conception même du moteur turbocompressé diesel Cummins fait en sorte que son rodage est accéléré par le fonctionnement en charge. Dans ces conditions, le rodage et l'ajustement final des pièces du moteur s'effectuent au cours des premiers 10 000 km (6 000 mi).

## TRANSMISSION AUTOMATIQUE

### MISE EN GARDE!

- Il est dangereux de sortir le levier de vitesses de la position P (STATIONNEMENT) ou N (POINT MORT) si le régime du moteur dépasse le régime de ralenti. Si vous n'appuyez pas fermement sur la pédale de frein, le véhicule pourrait accélérer rapidement vers l'avant ou en marche arrière. Vous pourriez perdre la maîtrise du véhicule et heurter une personne ou un obstacle. Ne déplacez le levier de vitesses que lorsque le moteur tourne au régime de ralenti normal et que vous appuyez fermement sur la pédale de frein.
- Les personnes se trouvant à bord du véhicule ou à proximité pourraient être blessées si le véhicule venait à se déplacer de façon inattendue. Vous ne devez jamais quitter un véhicule lorsque le moteur tourne. Avant de quitter un véhicule, attendez toujours qu'il soit en arrêt complet, serrez toujours le frein de sta-

## MISE EN GARDE!

tionnement, placez la transmission en position P (STATIONNEMENT), coupez le moteur et retirez la télécommande. Lorsque le commutateur d'allumage est en position ou en mode LOCK/OFF (ANTIVOL-VERROUILLÉ et ARRÊT) (retrait de la clé) (ou avec le système d'accès et de démarrage sans clé Keyless Enter-N-Go, lorsque le commutateur d'allumage est en mode OFF [ARRÊT]), le levier de vitesses de la transmission est verrouillé en position P (STATIONNEMENT), ce qui empêche le véhicule de se déplacer inopinément.

- Lorsque vous quittez le véhicule, assurez-vous toujours que le contact est COUPÉ, retirez la télécommande du véhicule et verrouillez les portières.
- N'utilisez jamais la position P (STATIONNEMENT) pour remplacer le frein de stationnement. Serrez toujours le frein de stationnement à fond lorsque vous quittez le véhicule pour éviter qu'il ne se déplace et cause des blessures ou des dommages.

## MISE EN GARDE!

- Votre véhicule risque de se déplacer et de vous blesser ainsi que de blesser d'autres personnes si la position P (STATIONNEMENT) n'est pas complètement en prise. Vérifiez en essayant de déplacer le levier de vitesses hors de la position P (STATIONNEMENT) sans appuyer sur la pédale de frein. Assurez-vous que la transmission est à la position P (STATIONNEMENT) avant de quitter le véhicule.
- Ne laissez jamais d'enfants seuls dans le véhicule ou dans un endroit où ils auraient accès à un véhicule non verrouillé. Pour un certain nombre de raisons, il est dangereux de laisser des enfants sans surveillance dans un véhicule. Les enfants ou d'autres personnes peuvent subir des blessures graves, voire mortelles. Les enfants doivent être avertis de ne pas toucher au frein de stationnement, à la pédale de frein ou au sélecteur du rapport de transmission.
- Ne laissez pas la télécommande dans le véhicule ou à proximité de celui-ci (ou

## MISE EN GARDE!

dans un endroit accessible aux enfants), et ne laissez pas un véhicule (muni du système d'accès et de démarrage sans clé Keyless Enter-N-Go) en mode ACC (ACCESSOIRES) ou ON/RUN (MARCHE). Un enfant pourrait actionner les glaces à commande électrique, d'autres commandes ou déplacer le véhicule.

## AVERTISSEMENT!

Vous pourriez endommager votre transmission si vous ne prenez pas les précautions suivantes :

- Passez en position P (STATIONNEMENT) ou R (MARCHE ARRIÈRE), et quittez ces positions, uniquement lorsque le véhicule est complètement immobilisé.
- Ne passez pas à la position P (STATIONNEMENT), R (MARCHE ARRIÈRE), N (POINT MORT) ou D (MARCHE AVANT) lorsque le moteur tourne à un régime supérieur au régime de ralenti.



**AVERTISSEMENT!**

- Avant tout changement de vitesses, assurez-vous que la pédale de frein est bien enfoncée.

**NOTA :**

Vous devez maintenir enfoncée la pédale de frein pendant que vous déplacez le levier de vitesses hors de la position P (STATIONNEMENT).

**Système de verrouillage de clé de contact/position de stationnement**

Ce véhicule est muni d'un système de verrouillage de clé de contact/position de stationnement qui exige que vous placiez la transmission à la position P (STATIONNEMENT) avant de pouvoir tourner le commutateur d'allumage à la position LOCK/OFF (ANTIVOL-VERROUILLÉ et ARRÊT) (retrait de la clé). La télécommande ne peut être retirée du commutateur d'allumage que lorsque celui-ci se trouve à la position LOCK/OFF (ANTIVOL-VERROUILLÉ/ARRÊT) et que la transmission est verrouillée à la position P (STATIONNEMENT).

**NOTA :**

En cas d'anomalie, le système verrouillera la télécommande dans le commutateur d'allumage pour vous avertir que cette fonction de sécurité est inopérante. Vous pouvez démarrer le moteur et l'arrêter, mais vous ne pouvez pas retirer la télécommande sans faire appel à un technicien.

**Dispositif de déverrouillage de la transmission au frein**

Ce véhicule est équipé d'un dispositif de déverrouillage du levier de vitesses au frein qui maintient le sélecteur du rapport de transmission en position P (STATIONNEMENT) tant que les freins ne sont pas serrés. Pour déplacer le levier de vitesses de la transmission hors de la position P (STATIONNEMENT), le commutateur d'allumage doit être tourné en mode ON/RUN (MARCHE) (moteur en marche ou à l'arrêt) et la pédale de frein doit être enfoncée.

**Transmission automatique à six rapports – selon l'équipement**

Les modèles à châssis-cabines équipés d'une transmission automatique utilisent la transmission AS66RC ou AS69RC qui est équipée d'un couvercle d'accès de prise de force de chaque côté du carter de transmission, ou la transmission 66RFE qui ne possède pas de couvercle d'accès de prise de force.

L'affichage de position du rapport de transmission (situé dans le groupe d'instruments) indique la plage de rapports de transmission. Le sélecteur de rapport est monté sur le côté droit de la colonne de direction. Vous devez appuyer sur la pédale de frein pour déplacer le sélecteur de rapport hors de la position P (STATIONNEMENT) (consultez le paragraphe « Dispositif de déverrouillage du levier de vitesses au frein » dans cette section). Pour démarrer, déplacez le sélecteur de rapport de la position P (STATIONNEMENT) ou N (POINT MORT) à la position D (MARCHE AVANT). Tirez le sélecteur de rapport vers vous pour sélectionner la position R

(MARCHE ARRIÈRE) ou P (STATIONNEMENT), ou pour déplacer le levier de vitesses hors de la position P (STATIONNEMENT).

La transmission commandée électroniquement offre un programme de passage des vitesses précis. Les composants électroniques de la transmission sont étalonnés automatiquement; par conséquent, les premiers passages de rapports d'un véhicule neuf peuvent sembler un peu raides. Cette situation est normale et le passage des rapports deviendra plus précis au bout de quelques centaines de kilomètres (miles).

Passez seulement de la position D (MARCHE AVANT) à la position P (STATIONNEMENT) ou R (MARCHE ARRIÈRE) lorsque la pédale d'accélérateur est desserrée et que le véhicule est immobilisé. Assurez-vous de maintenir votre pied sur la pédale de frein en déplaçant le levier entre les vitesses.

Le levier de vitesses de la transmission comporte seulement les positions P (STATIONNEMENT), R (MARCHE ARRIÈRE), N (POINT MORT) et D (MARCHE AVANT). Les rétrogradations manuelles peuvent être effectuées en utilisant la commande de la sé-

lection électronique des rapports. Appuyez sur les commutateurs (-/+ ) du système de sélection électronique des rapports du sélecteur de rapport lorsqu'il se trouve en position DRIVE (MARCHE AVANT) pour sélectionner le rapport de transmission le plus élevé disponible et afficher le rapport limité sélectionné (1, 2, 3, etc.) dans le groupe d'instruments. Pour obtenir de plus amples renseignements, consultez le paragraphe « Fonctionnement du système de sélection électronique des rapports » dans la présente section. Certains modèles affichent le rapport limité sélectionné et le rapport actuel, en mode de sélection électronique des rapports.

### Mode de fonctionnement de secours de la transmission

Le fonctionnement de la transmission est contrôlé électroniquement pour la détection des états anormaux. Si une condition susceptible d'endommager la transmission est détectée, le mode de fonctionnement de secours de la transmission est activé. Dans ce mode, la transmission reste au quatrième rapport (pour la transmission 66RFE) ou au troisième rapport (pour la transmission

AS66RC/AS69RC), peu importe le rapport de marche avant sélectionné. Si un camion muni d'une transmission AS66RC/AS69RC passe en mode de fonctionnement de secours sur l'autoroute, le cinquième rapport est initialement engagé jusqu'à ce que le véhicule ralentisse à une vitesse dans laquelle le troisième rapport peut être engagé. Les rapports P (STATIONNEMENT), R (MARCHE ARRIÈRE) et N (POINT MORT) continueront de fonctionner. Le témoin d'anomalie peut s'allumer. Le mode de fonctionnement de secours vous permet de vous rendre chez un concessionnaire autorisé pour faire réparer votre véhicule sans endommager la transmission.

Si un problème temporaire survient, il est possible de réinitialiser la transmission et de rétablir tous les rapports de marche avant en effectuant les étapes suivantes :

1. Immobilisez le véhicule.
2. Placez la transmission à la position P (STATIONNEMENT).
3. COUPEZ le contact.
4. Attendez environ 10 secondes.



- Redémarrez le moteur.
- Passez à la plage de rapports voulue. Si l'anomalie n'est plus détectée, le fonctionnement normal de la transmission sera rétabli.

**NOTA :**

Même si la transmission peut être réinitialisée, nous vous conseillons de vous rendre chez votre concessionnaire autorisé le plus tôt possible. Votre concessionnaire autorisé possède l'équipement de diagnostic pour évaluer l'état de votre transmission.

Dans le cas où la transmission ne pourrait pas être réinitialisée, consultez un concessionnaire autorisé pour faire effectuer les réparations nécessaires.

**Fonctionnement du système de sélection électronique des rapports**

La commande de sélection de vitesse du système de sélection électronique des rapports vous permet de limiter le rapport disponible le plus élevé lorsque le levier de vitesses de la transmission est en position D (MARCHE AVANT). Par exemple, si vous réglez le rapport de transmission limité sur 4

(quatrième rapport), la transmission ne passera pas à un rapport supérieur, mais elle rétrogradera normalement aux rapports inférieurs.

Vous pouvez passer du mode D (MARCHE AVANT) au mode du système de sélection électronique des rapports, et vice-versa, peu importe la vitesse du véhicule. Lorsque la commande du sélecteur de rapport est à la position D (MARCHE AVANT), la transmission fonctionne automatiquement, en utilisant tous les rapports disponibles. Appuyez légèrement sur le commutateur (-) du système de sélection électronique des rapports pour afficher le rapport actuel dans le groupe d'instruments et pour régler ce rapport comme le rapport disponible le plus élevé. Une fois en mode de système de sélection électronique des rapports, appuyez légèrement sur les commutateurs (-) ou (+) pour modifier le rapport disponible le plus élevé.



**Sélecteur de rapport de la colonne de direction**

Pour quitter le mode de sélection électronique des rapports, maintenez enfoncé le commutateur (+) du système de sélection électronique des rapports jusqu'à ce que l'affichage du rapport limité disparaisse du groupe d'instruments.

**MISE EN GARDE!**

Ne rétrogradez pas pour obtenir un frein moteur accru lorsque vous roulez sur une surface glissante. Les roues motrices pourraient perdre leur adhérence et le véhicule pourrait déraiper et entraîner une collision ou des blessures graves.

## NOTA :

Pour sélectionner le rapport approprié permettant une décélération maximale (freinage moteur), maintenez simplement le commutateur (-) du système de sélection électronique des rapports enfoncé. La transmission passera au rapport le mieux adapté pour ralentir le véhicule.

### AVERTISSEMENT!

Lors de l'utilisation du système de sélection électronique des rapports (ERS) pour le freinage moteur en descendant une pente abrupte, faites attention de ne pas emballer le moteur. Appliquez les freins au besoin pour empêcher le moteur de s'emballer.

## CONDUITE EN MODE 4 ROUES MOTRICES – SELON L'ÉQUIPEMENT

• Les camions à quatre roues motrices peuvent être équipés d'une boîte de transfert à commande manuelle ou électronique. Consultez les directives d'utilisation de votre boîte de transfert électronique dans la présente section pour obtenir de plus amples renseignements.

• Pour obtenir de plus amples renseignements sur la boîte de transfert manuelle, consultez la rubrique « Fonctionnement en mode quatre roues motrices » dans la section « Démarrage et conduite » de votre Guide de l'automobiliste à l'adresse [www.mopar.com/en-us/care/owner-manual.html](http://www.mopar.com/en-us/care/owner-manual.html) (résidents américains) ou [www.owners.mopar.ca](http://www.owners.mopar.ca) (résidents canadiens).

## Boîte de transfert à commande électronique (sélecteur à quatre positions) – selon l'équipement

La boîte de transfert à commande électronique est actionnée par le commutateur des 4 roues motrices (sélecteur de boîte de transfert) situé sur le tableau de bord.



Boîte de transfert à quatre positions/à prise temporaire



Cette boîte de transfert à commande électronique offre quatre positions de mode :

- Position 2 ROUES MOTRICES GAMME HAUTE (2WD)
- Position 4 ROUES MOTRICES BLOQUÉES GAMME HAUTE (4WD LOCK)
- Position 4 ROUES MOTRICES GAMME BASSE (4WD LOW)
- Position N (POINT MORT)

Pour obtenir de plus amples renseignements concernant l'utilisation appropriée de chaque position de mode de la boîte de transfert, consultez les renseignements ci-dessous :

#### **2WD (2 ROUES MOTRICES)**

Propulsion arrière gamme haute – Cette gamme est utilisée pour la conduite normale sur route et autoroute, sur des chaussées pavées et sèches.

#### **4WD LOCK (4 ROUES MOTRICES BLOQUÉES)**

4 roues motrices verrouillées gamme haute – Cette gamme optimise le couple à l'arbre de transmission avant, ce qui force les roues

avant et arrière à tourner à la même vitesse. Elle offre une adhérence accrue sur les chaussées meubles ou glissantes seulement.

#### **4WD LOW (4 ROUES MOTRICES GAMME BASSE)**

4 roues motrices gamme basse – Cette gamme est utilisée pour la conduite à basse vitesse en mode 4 roues motrices. Elle optimise le couple à l'arbre de transmission avant, ce qui force les roues avant et arrière à tourner à la même vitesse. Cette gamme offre une adhérence accrue et un couple maximal pour les chaussées meubles ou glissantes seulement. Ne dépassez pas la vitesse de 40 km/h (25 mi/h).

#### **N (POINT MORT)**

Point mort – Cette gamme dissocie les arbres de transmission avant et arrière du groupe motopropulseur. Elle est utile pour remorquer le véhicule avec toutes les roues au sol derrière un autre véhicule. Consultez le paragraphe « Remorquage derrière un véhicule de loisir » dans cette section pour obtenir de plus amples renseignements.

### **MISE EN GARDE!**

Vous ou d'autres personnes pourriez être blessés ou tués si vous laissez votre véhicule sans surveillance alors que la boîte de transfert est à la position N (POINT MORT) et que le frein de stationnement n'est pas complètement serré. Lorsque la boîte de transfert est à la position N (POINT MORT), les arbres de transmission avant et arrière sont dissociés du groupe motopropulseur et le véhicule peut rouler, même si le levier de vitesses de la transmission se trouve à la position P (STATIONNEMENT). Le frein de stationnement doit toujours être serré lorsque le conducteur n'est pas dans le véhicule.

En conduite normale sur route et autoroute sur des chaussées pavées et sèches, la boîte de transfert à commande électronique est conçue pour fonctionner en mode 2WD (2 roues motrices).

Lorsqu'une adhérence accrue est nécessaire, les positions 4WD LOCK (4 ROUES MOTRICES BLOQUÉES) et 4WD LOW (4 ROUES MOTRICES GAMME BASSE) de la boîte de



transfert peuvent être utilisées pour optimiser le couple à l'arbre de transmission avant et forcer les roues avant et arrière à tourner à la même vitesse. Pour ce faire, il suffit de tourner le commutateur des 4 roues motrices à la position souhaitée.

Pour obtenir de plus amples renseignements sur le changement de gamme, consultez le paragraphe « Procédure de changement de gamme » dans la section « Démarrage et conduite » du guide de l'automobiliste à l'adresse [www.mopar.com/en-us/care/owner-manual.html](http://www.mopar.com/en-us/care/owner-manual.html) (résidents américains) ou [www.owners.mopar.ca](http://www.owners.mopar.ca) (résidents canadiens).

## RÉGULATEUR DE VITESSE

Lorsqu'il est activé, le régulateur de vitesse prend en charge l'accélérateur à partir de 40 km/h (25 mi/h).

Les boutons du régulateur de vitesse se trouvent à la droite du volant.



### Boutons du régulateur de vitesse

- 1 – Appuyez sur le bouton Cancel (Annuler)
- 2 – Appuyez sur le bouton On/Off (En fonction-Hors fonction)
- 3 – Bouton de reprise-accélération
- 4 – Bouton de réglage-décélération

### NOTA :

Pour assurer son bon fonctionnement, le système de régulation de vitesse est conçu pour se désactiver si vous actionnez plusieurs de ses fonctions en même temps. En pareil cas, vous pouvez réactiver le système de régulation de vitesse en appuyant sur le bouton EN FONCTION-HORS FONCTION du régulateur de vitesse, puis en réglant de nouveau la vitesse voulue.

### Activation

Enfoncez le bouton ON/OFF (EN FONCTION-HORS FONCTION). Le témoin du régulateur de vitesse s'allume à l'affichage du groupe d'instruments. Enfoncez de nouveau le bouton EN FONCTION-HORS FONCTION pour mettre le régulateur de vitesse hors fonction. Le témoin du régulateur de vitesse s'éteint. Désactivez le dispositif lorsque vous ne l'utilisez pas.

### MISE EN GARDE!

Il est dangereux de laisser fonctionner le système de contrôle de vitesse lorsque vous ne l'utilisez pas. Vous pourriez action-



**MISE EN GARDE!**

ner le dispositif ou accélérer involontairement. Vous pourriez perdre la maîtrise du véhicule et avoir un accident. Laissez toujours le système hors fonction lorsque vous ne l'utilisez pas.

**Pour programmer une vitesse souhaitée**

Mettez le régulateur de vitesse en fonction. Lorsque le véhicule a atteint la vitesse voulue, appuyez sur le bouton SET - (RÉGLAGE -), puis relâchez-le. Relâchez également l'accélérateur et le véhicule roulera à la vitesse programmée.

**NOTA :**

Avant d'appuyer sur le bouton SET - (RÉGLAGE -), le véhicule doit rouler à une vitesse constante et sur un terrain plat.

**Changement de la vitesse programmée****Pour augmenter la vitesse**

Lorsque le régulateur de vitesse est programmé, vous pouvez augmenter la vitesse en appuyant sur le bouton RES + (REPRISE +).

Les préférences d'unités du conducteur peuvent être sélectionnées au moyen des réglages du tableau de bord, selon l'équipement. Consultez le paragraphe « Présentation du tableau de bord de votre véhicule » dans votre Guide de l'automobiliste à l'adresse [www.mopar.com/en-us/care/owner-manual.html](http://www.mopar.com/en-us/care/owner-manual.html) (résidents américains) ou [www.owners.mopar.ca](http://www.owners.mopar.ca) (résidents canadiens) pour obtenir de plus amples renseignements. La valeur de décrémentation de vitesse affichée varie en fonction de la vitesse choisie du système anglo-saxon (mi/h) ou métrique (km/h) :

Vitesse du système anglo-saxon (mi/h)

- Appuyez une fois sur le bouton RES + (REPRISE +) pour augmenter la vitesse programmée de 1 mi/h. Chaque fois que vous appuyez sur le bouton, la vitesse augmente de 1 mi/h.
- Si vous continuez d'appuyer sur le bouton, la vitesse programmée continuera d'augmenter jusqu'à ce que le bouton soit relâché, puis la nouvelle vitesse programmée sera établie.

Vitesse du système métrique (km/h)

- Appuyez une fois sur le bouton RES + (REPRISE +) pour augmenter la vitesse programmée de 1 km/h. Chaque fois que vous appuyez brièvement sur le bouton, la vitesse augmente de 1 km/h.
- Si vous continuez d'appuyer sur le bouton, la vitesse programmée continuera d'augmenter jusqu'à ce que le bouton soit relâché, puis la nouvelle vitesse programmée sera établie.

## Pour diminuer la vitesse

Lorsque le régulateur de vitesse est programmé, vous pouvez diminuer la vitesse en appuyant sur le bouton SET - (RÉGLAGE -).

Les préférences d'unités du conducteur peuvent être sélectionnées au moyen des réglages du tableau de bord, selon l'équipement. Consultez le paragraphe « Présentation du tableau de bord de votre véhicule » dans votre Guide de l'automobiliste à l'adresse

[www.mopar.com/en-us/care/owner-manual.html](http://www.mopar.com/en-us/care/owner-manual.html) (résidents américains) ou [www.owners.mopar.ca](http://www.owners.mopar.ca) (résidents canadiens) pour obtenir de plus amples renseignements. La valeur d'incrémentement de vitesse affichée varie en fonction de la vitesse choisie du système anglo-saxon (mi/h) ou métrique (km/h) :

Vitesse du système anglo-saxon (mi/h)

- Appuyez une fois sur le bouton SET (-) (RÉGLAGE [-]) pour diminuer la vitesse programmée de 1 mi/h. Chaque fois que vous appuyez sur le bouton, la vitesse diminue de 1 mi/h.

- Si vous continuez d'appuyer sur le bouton, la vitesse programmée continuera de diminuer jusqu'à ce que le bouton soit relâché, puis la nouvelle vitesse programmée sera établie.

Vitesse du système métrique (km/h)

- Appuyez une fois sur le bouton SET (-) (RÉGLAGE [-]) pour réduire la vitesse programmée de 1 km/h. Chaque fois que vous appuyez sur le bouton, la vitesse diminue de 1 km/h.
- Si vous continuez d'appuyer sur le bouton, la vitesse programmée continuera de diminuer jusqu'à ce que le bouton soit relâché, puis la nouvelle vitesse programmée sera établie.

## Accélération pour dépassement

Appuyez sur l'accélérateur comme vous le feriez normalement. Le véhicule revient à la vitesse programmée dès que vous relâchez la pédale.

## Utilisation du régulateur de vitesse dans des pentes

La transmission peut rétrograder dans les pentes afin de maintenir la vitesse programmée du véhicule.

### NOTA :

Le régulateur de vitesse maintient la vitesse dans les montées et les descentes. Il est normal que le véhicule subisse de légères variations de vitesse sur une pente d'inclinaison modérée.

Lorsque la pente est abrupte, les variations de vitesse peuvent être plus importantes de sorte qu'il est conseillé de désactiver le contrôle de vitesse.

### MISE EN GARDE!

L'utilisation du contrôle de vitesse peut s'avérer dangereuse si le maintien d'une vitesse constante est impossible. Vous pourriez rouler trop vite, perdre la maîtrise de votre véhicule et avoir un accident. N'utilisez pas le contrôle de vitesse si la circulation est dense ou sur une route



**MISE EN GARDE!**

sinueuse, verglacée, enneigée ou glissante.

**Pour revenir à la vitesse programmée**

Pour revenir à la vitesse précédemment programmée, appuyez sur le bouton RES + (REPRISE +) et relâchez-le. Cette fonction peut être utilisée à n'importe quelle vitesse supérieure à 20 mi/h (32 km/h).

**Désactivation**

Vous pouvez désactiver le contrôle de vitesse sans effacer la vitesse mise en mémoire en appuyant légèrement sur la pédale de frein, en appuyant sur le bouton CANCEL (ANNULATION) ou en exerçant une pression normale sur les freins pendant que le véhicule ralentit.

La vitesse programmée en mémoire s'efface si vous appuyez sur le bouton EN FONCTION-HORS FONCTION ou si vous coupez le contact.

**SYSTÈME D'AIDE AU REcul ET AU STATIONNEMENT AVANT  
PARKSENSE – SELON L'ÉQUIPEMENT**

Le système d'aide au stationnement ParkSense présente des indications visuelles et sonores de la distance entre le bouclier arrière ou avant et un obstacle détecté lorsque le véhicule recule ou avance, par exemple pendant une manœuvre de stationnement. Consultez le paragraphe « Précautions sur l'utilisation du système ParkSense » dans le guide de l'automobiliste à l'adresse [www.mopar.com/en-us/care/owner-manual.html](http://www.mopar.com/en-us/care/owner-manual.html) (résidents américains) ou [www.owners.mopar.ca](http://www.owners.mopar.ca) (résidents canadiens) pour connaître les limites de ce système et les recommandations le concernant.

Le système ParkSense rappelle le dernier état du système (activé ou désactivé) à partir du dernier cycle d'allumage lorsque le commutateur d'allumage est à la position ON/RUN (MARCHE).

Le système ParkSense ne peut s'activer que lorsque le sélecteur de rapport se trouve à la position R (MARCHE ARRIÈRE) ou

D (MARCHE AVANT). Si le système ParkSense est activé lorsque le sélecteur de rapport se trouve à l'une de ces positions, le système reste activé jusqu'à ce que la vitesse du véhicule atteigne au moins 11 km/h (7 mi/h) environ. Un affichage d'avertissement apparaît à l'écran d'affichage du groupe d'instruments pour indiquer que la vitesse du véhicule est supérieure à la vitesse d'activation du système ParkSense. Le système est réactivé lorsque la vitesse du véhicule est inférieure à 9 km/h (6 mi/h) environ.

**Capteurs du système ParkSense**

Pour les véhicules avec châssis-cabine 3500, 4500 et 5500, les capteurs du système ParkSense arrière sont fournis desserrés. Consultez le guide des carrossiers-constructeurs de Ram pour obtenir de plus amples renseignements.

**Nettoyage du système ParkSense**

Nettoyez les capteurs du système ParkSense avec de l'eau, un produit de nettoyage pour automobile et un chiffon doux. Ne vous servez pas de chiffons rugueux ou abrasifs. Il

faut prendre soin de ne pas égratigner ou perforer les capteurs. Sinon, ils risqueraient de ne plus fonctionner.

## CAMÉRA D'AIDE AU REcul PARKVIEW – SELON L'ÉQUIPEMENT

Votre véhicule peut être équipé d'une caméra d'aide au recul ParkView qui permet d'afficher une image de la zone extérieure arrière du véhicule lorsque vous placez le sélecteur de rapport à la position R (MARCHE ARRIÈRE) ou lorsque vous actionnez le bouton « Backup Camera » (Caméra d'aide au recul) dans le menu « Controls » (Commandes). Lorsque vous déplacez le sélecteur de rapport à la position R (MARCHE ARRIÈRE), l'image s'affiche dans le rétroviseur intérieur (selon l'équipement) ou à l'écran du système Uconnect (selon l'équipement), accompagnée d'un avis d'avertissement « Check entire surroundings » (Vérifier tous les environs immédiats) dans le haut de l'écran. Après cinq secondes, cet avertissement disparaît.

### NOTA :

Pour les véhicules avec châssis-cabine 3 500, 4 500 et 5 500, la caméra d'aide au recul est fournie desserrée et non installée. Consultez le guide des carrossiers-constructeurs de Ram pour obtenir de plus amples renseignements.

La caméra ParkView est située à la gauche de la poignée du hayon.

Lorsque le levier de vitesses est déplacé hors de la position R (MARCHE ARRIÈRE) (avec la fonction de pause d'exposition de la caméra désactivée), le système quitte le mode de caméra d'aide au recul et revient à l'écran de navigation ou du système audio.

Lorsque le levier de vitesses est déplacé hors de la position R (MARCHE ARRIÈRE) (avec la fonction de délai de la caméra activée), l'image diffusée par la caméra reste affichée pendant 10 secondes maximales après avoir déplacé le levier de vitesses hors de la position R (MARCHE ARRIÈRE), à moins que la vitesse du véhicule en marche avant soit

supérieure à 13 km/h (8 mi/h), que le levier de vitesses de la transmission soit placé à la position P (STATIONNEMENT) ou que le contact soit coupé.

Chaque fois que l'image de la caméra d'aide au recul est activée au moyen du bouton « Backup Camera » (Caméra d'aide au recul) dans le menu « Controls » (Commandes), une minuterie d'affichage de l'image est lancée. L'image reste affichée jusqu'à ce que la minuterie d'affichage dépasse 10 secondes et que la vitesse du véhicule soit supérieure à 13 km/h (8 mi/h), ou jusqu'à ce que vous appuyiez sur le bouton « X » de l'écran tactile pour désactiver l'affichage de l'image de la caméra d'aide au recul.

### NOTA :

Si la vitesse du véhicule demeure inférieure à 13 km/h (8 mi/h), l'image de la caméra d'aide au recul reste affichée en permanence jusqu'à ce que vous appuyiez sur le bouton « X » à l'écran tactile.

Lorsque l'image de la caméra d'aide au recul s'affiche, vous pouvez accéder à un bouton de l'écran tactile  pour indiquer



l'image actuelle de la caméra active d'aide au recul en cours d'affichage, si le véhicule est équipé d'une caméra pour espace de chargement.

Lorsque l'image de la caméra d'aide au recul s'affiche, vous pouvez accéder à un bouton de l'écran tactile  pour passer à l'image de la caméra pour espace de chargement, si le véhicule est équipé d'une caméra pour espace de chargement.

Lorsque le levier de vitesses ne se trouve pas à la position R (MARCHE ARRIÈRE), vous pouvez désactiver l'affichage de l'image de la caméra à l'aide d'un bouton « X » de l'écran tactile.

Lorsque cette fonction est activée, les lignes de guide actives sont superposées sur l'image pour illustrer la largeur du véhicule et sa trajectoire de recul prévue en fonction de la position du volant. Les lignes de guide actives affichent des zones séparées pour indiquer la distance à l'arrière du véhicule.

#### NOTA :

Pour accéder aux fonctions programmables de la caméra de recul ParkView et les modifier, consultez le paragraphe « Réglages du système Uconnect » dans la section « Multimédia » dans votre Guide de l'automobiliste à l'adresse [www.mopar.com/en-us/care/owner-manual.html](http://www.mopar.com/en-us/care/owner-manual.html) (résidents américains) ou [www.owners.mopar.ca/](http://www.owners.mopar.ca/) (résidents canadiens) pour obtenir de plus amples renseignements.

#### MISE EN GARDE!

Vous devez toujours être vigilant en marche arrière, même si la caméra d'aide au recul ParkView est en fonction. Portez toujours attention à ce qui se trouve derrière votre véhicule; regardez derrière vous et assurez-vous de l'absence de piétons, d'animaux, d'autres véhicules ou d'obstacles, et vérifiez les angles morts. Vous êtes responsable de la sécurité dans les environs immédiats de votre véhicule et vous devez rester vigilant pendant la manœuvre de recul. Autrement, il pourrait en résulter des blessures graves ou la mort.

#### AVERTISSEMENT!

- Pour éviter d'endommager votre véhicule, utilisez la caméra ParkView uniquement comme aide visuelle au stationnement. La caméra ParkView ne peut détecter tous les obstacles qui pourraient se trouver dans votre rayon d'action.
- Lorsque vous utilisez la caméra ParkView, conduisez lentement pour être en mesure d'immobiliser rapidement le véhicule en cas d'un obstacle pour ne pas endommager le véhicule. Il est recommandé de regarder fréquemment par-dessus l'épaule lorsque vous utilisez la caméra ParkView.

#### NOTA :

Si la lentille de la caméra est obstruée par de la neige, de la glace, de la boue ou toute substance étrangère, nettoyez-la à l'eau et essuyez-la à l'aide d'un chiffon doux. Ne couvrez pas la lentille.

### Activation de l'image de la caméra d'aide au recul :

1. Appuyez sur le bouton « Controls » (Commandes) situé au bas de l'affichage du système Uconnect.
2. Appuyez sur le bouton « Backup Camera » (Caméra d'aide au recul)  pour activer le système de caméra d'aide au recul.

#### NOTA :

Lorsque vous activez l'image de la caméra d'aide au recul en appuyant sur le bouton de la caméra d'aide au recul, vous pouvez la désactiver en appuyant sur la touche « X » à l'écran tactile. Lors de la désactivation, l'écran précédent sélectionné s'affiche.

## APPOINT DE CARBURANT – MOTEUR À ESSENCE

### AVERTISSEMENT!

- Le circuit d'alimentation en carburant ou le système antipollution peuvent être endommagés si un bouchon du réservoir

### AVERTISSEMENT!

de carburant mal adapté est fixé au réservoir de carburant. Un bouchon mal adapté peut laisser des impuretés s'infiltrer dans le circuit d'alimentation en carburant. De plus, un bouchon de recharge du marché secondaire mal ajusté peut faire allumer le témoin d'anomalie, en raison des fuites de vapeurs de carburant.

- Un bouchon du réservoir de carburant mal adapté peut entraîner l'activation du témoin d'anomalie.
- Pour éviter les débordements et les remplissages excessifs, ne remplissez pas « à ras bord » le réservoir de carburant après avoir fait le plein.

#### NOTA :

Lorsque le pistolet de la pompe émet un déclic ou se ferme, le réservoir de carburant est plein.

### MISE EN GARDE!

- Ne fumez jamais à proximité ou à l'intérieur du véhicule lorsque le bouchon du réservoir de carburant est retiré ou lorsque le réservoir est en cours de remplissage.
- N'ajoutez jamais de carburant à un véhicule dont le moteur tourne. Une telle pratique peut constituer une infraction à certaines lois ou réglementations locales ou fédérales sur les incendies et entraîner l'allumage du témoin d'anomalie.

#### NOTA :

Serrez le bouchon du réservoir de carburant d'environ un quart de tour, jusqu'à ce que vous entendiez un déclic. Ceci indique que le bouchon est serré adéquatement.

Le témoin d'anomalie s'allume si le bouchon du réservoir n'est pas bien serré. Assurez-vous que le bouchon du réservoir de carburant est bien serré à chaque fois que vous remettez du carburant.



**MISE EN GARDE!**

Vous risquez de causer un incendie si vous remplissez d'essence un bidon portable placé à l'intérieur du véhicule. Vous pourriez subir des brûlures. Posez toujours les bidons au sol lorsque vous les remplissez.

**Additifs**

L'essence détergente de QUALITÉ SUPÉRIEURE désignée contient un niveau plus élevé de détergents pour aider à minimiser davantage les dépôts de carburant et du système d'alimentation en carburant. Lorsque cette option est disponible, l'utilisation de l'essence détergente de qualité supérieure est recommandée. Visitez le site [www.toptiergas.com](http://www.toptiergas.com) pour obtenir une liste de détaillants d'essence détergente de QUALITÉ SUPÉRIEURE.



L'utilisation aveugle d'agents de nettoyage du système d'alimentation en carburant doit être évitée. Un grand nombre de ces maté-

riaux conçus pour éliminer les dépôts de gomme et de vernis peuvent contenir des solvants actifs ou des ingrédients similaires. Ces additifs peuvent endommager le joint d'étanchéité du système d'alimentation en carburant et les matériaux de la membrane.

**APPOINT DE CARBURANT – MOTEUR DIESEL CHÂSSIS-CABINE****AVERTISSEMENT!**

Pour éviter les débordements et les remplissages excessifs, ne remplissez pas « à ras bord » le réservoir de carburant après avoir fait le plein.

**NOTA :**

- Lorsque le pistolet de la pompe émet un déclic ou se ferme, le réservoir de carburant est plein.
- Serrez le bouchon du réservoir de carburant jusqu'au déclic. Il confirme que le bouchon du réservoir de carburant est correctement serré.

- Assurez-vous que le bouchon du réservoir de carburant est serré chaque fois que vous faites le plein.

**MISE EN GARDE!**

Vous risquez de causer un incendie si vous remplissez d'essence un bidon portable placé à l'intérieur du véhicule. Vous pourriez subir des brûlures. Posez toujours les bidons au sol lorsque vous les remplissez.

**Entreposage du liquide d'échappement diesel**

Le liquide d'échappement diesel a une durée de conservation prolongée. S'il est maintenu à une température comprise entre -12 °C et 32 °C (10 °F à 90 °F), il peut se conserver pendant au moins une année.

Le liquide d'échappement diesel peut geler lorsqu'il est entreposé à basse température. Par exemple, il peut geler si la température est égale ou inférieure à -11 °C (12 °F). Toutefois, le système peut fonctionner à cette température.



## NOTA :

Il faut tenir compte des éléments ci-dessous lorsque vous utilisez du liquide d'échappement diesel.

- Les contenants dans lesquels se trouve le liquide d'échappement diesel et les pièces qui entrent en contact doivent être résistants à la corrosion (plastique ou acier inoxydable). Le cuivre, le laiton, l'aluminium, le fer et l'acier ne sont pas des matériaux anticorrosifs et ils doivent être évités.
- Si du liquide d'échappement diesel est déversé, il doit être complètement nettoyé.

## Ajout de liquide d'échappement diesel

L'indicateur de niveau du liquide d'échappement diesel (situé dans le groupe d'instruments) affiche la quantité de liquide d'échappement diesel restante dans le réservoir. Pour obtenir de plus amples renseignements, consultez les paragraphes « Groupe d'instruments » et « Description du groupe d'instruments » dans la section « Présentation du tableau de bord ».

## NOTA :

- Les conditions de conduite (altitude, vitesse du véhicule et charge du véhicule, etc.) ont une incidence sur la consommation de liquide d'échappement diesel.
- Un autre facteur est que la température extérieure peut affecter la consommation en liquide d'échappement diesel. Par temps froid, à une température inférieure ou égale à  $-11\text{ }^{\circ}\text{C}$  ( $12\text{ }^{\circ}\text{F}$ ), l'aiguille de l'indicateur de niveau du liquide d'échappement diesel peut rester sur une position fixe et peut ne pas se déplacer pendant des périodes prolongées. Il s'agit d'un fonctionnement normal du système.
- Il y a un dispositif de chauffage électrique dans le réservoir de liquide d'échappement diesel, qui fonctionne automatiquement au besoin. Si le liquide d'échappement diesel gèle, le camion fonctionne normalement jusqu'à ce qu'il dégèle.

## Procédure d'appoint de liquide d'échappement diesel

### NOTA :

Consultez le paragraphe « Liquides, lubrifiants » dans la section « Spécifications techniques » pour connaître les spécifications du liquide.

1. Retirez le bouchon du réservoir de liquide d'échappement diesel (situé du côté conducteur ou dans la trappe de carburant).



Emplacement du réservoir de liquide d'échappement diesel (DEF)



2. Insérez l'adaptateur ou le pistolet de remplissage du liquide d'échappement diesel dans le goulot de remplissage du réservoir.

**NOTA :**

- L'actualisation de l'indicateur de niveau du DEF (liquide d'échappement diesel) peut prendre jusqu'à cinq secondes après l'ajout d'au moins un gallon US de liquide d'échappement diesel dans le réservoir de liquide d'échappement diesel. En cas d'une anomalie liée au système de liquide d'échappement diesel, l'actualisation de l'indicateur au nouveau niveau peut ne pas s'effectuer. Confiez le véhicule à votre concessionnaire autorisé.
- L'actualisation de l'indicateur de niveau du liquide d'échappement diesel peut également ne pas s'effectuer immédiatement après le remplissage si la température du liquide d'échappement diesel est inférieure à  $-11\text{ }^{\circ}\text{C}$  ( $12\text{ }^{\circ}\text{F}$ ). Il se peut que le réchauffeur de la conduite du liquide d'échappement diesel permette le réchauffement éventuel du liquide d'échappement diesel et

l'actualisation de l'indicateur de niveau après un certain délai de temps de fonctionnement. Par temps très froid, il est possible que l'indicateur reflète le nouveau niveau de remplissage seulement après plusieurs cycles de conduite.

**AVERTISSEMENT!**

- Pour éviter le débordement du liquide d'échappement diesel et des dommages possibles au réservoir en raison d'un remplissage excessif, ne remplissez pas « à ras bord » le réservoir de carburant après avoir fait le plein.
- **NE REMPLISSEZ PAS TROP LE RÉSERVOIR.** Le liquide d'échappement diesel gèle sous  $-11\text{ }^{\circ}\text{C}$  ( $12\text{ }^{\circ}\text{F}$ ). Le système de liquide d'échappement diesel est conçu pour fonctionner dans des températures en dessous du point de congélation du liquide d'échappement diesel; si vous remplissez trop le réservoir et que le liquide gèle, vous risquez d'endommager le système.

**AVERTISSEMENT!**

- Lorsque le liquide d'échappement diesel est renversé, nettoyez immédiatement la zone avec de l'eau et utilisez un matériel absorbant pour essuyer le liquide renversé sur le sol.
- Ne tentez pas de démarrer votre moteur si du liquide d'échappement diesel est accidentellement ajouté au réservoir de carburant diesel, car cela peut entraîner des dégâts importants à votre moteur, y compris, sans s'y limiter, une panne de la pompe à carburant et des injecteurs.

## AVERTISSEMENT!

- N'ajoutez jamais un liquide autre que le liquide d'échappement diesel dans le réservoir, en particulier toute forme d'hydrocarbure comme le carburant diesel, les additifs du système d'alimentation en carburant, l'essence ou tout autre produit à base de pétrole. Même une très petite quantité de ces produits, moins de 100 parties par million ou inférieure à 295 litres (1 oz. par 78 gallons US) risquerait de contaminer l'ensemble du système de liquide d'échappement diesel, entraînant ainsi son remplacement. Si des propriétaires utilisent un récipient, un entonnoir ou un gicleur lors du remplissage du réservoir, ces outils doivent être neufs ou être utilisés exclusivement pour faire l'appoint de liquide d'échappement diesel. Mopar fournit un gicleur amovible avec son liquide d'échappement diesel à cette fin.
3. Cessez le remplissage du réservoir lorsqu'une des situations suivantes se produit : le liquide d'échappement diesel cesse de s'écouler de la bouteille de rem-

plissage dans le réservoir, le liquide d'échappement diesel s'éclabousse du goulot de remplissage ou le pistolet de la pompe de liquide d'échappement diesel s'arrête automatiquement.

4. Remettez le bouchon sur le réservoir.

### Remplissage du réservoir de liquide d'échappement diesel par temps froid

Étant donné que le liquide d'échappement diesel commence à geler à -11 °C (12 °F), votre véhicule est muni d'un système de chauffage automatique de liquide d'échappement diesel. Ceci permet le fonctionnement adéquat du système d'injection avec dispositif de postcombustion de liquide d'échappement diesel à une température sous -11 °C (12 °F). Si votre véhicule n'est pas utilisé pour une période prolongée lorsque la température est sous -11 °C (12 °F), le liquide d'échappement diesel peut geler dans le réservoir. Si le réservoir est trop plein et que le liquide gèle, le réservoir peut s'endommager. Ne remplissez donc pas trop le réservoir de liquide d'échappement diesel.

Lors du remplissage, vous devez faire preuve de vigilance si vous utilisez un bidon portable afin d'éviter un remplissage excessif. Observez le niveau de l'indicateur de niveau du liquide d'échappement diesel dans le groupe d'instruments. Vous pouvez ajouter en toute sécurité jusqu'à 7,5 L (2 gallons US) de liquide d'échappement diesel à partir de bidons portables lorsque l'indicateur de niveau du liquide d'échappement diesel affiche un relevé indiquant que le réservoir est à moitié plein.

## TRACTAGE DE REMORQUE

### Capacité de remorquage (poids maximal de la remorque)

#### NOTA :

Pour obtenir des renseignements sur le remorquage (poids maximal de la remorque), consultez l'un des sites Web suivants :

- [ramtrucks.com/en/towing\\_guide/](http://ramtrucks.com/en/towing_guide/)
- [ramtruck.ca](http://ramtruck.ca) (Canada)
- [rambodybuilder.com](http://rambodybuilder.com)



## Exigences de remorquage

Il est recommandé de suivre les consignes suivantes pour favoriser le rodage approprié des composants de la transmission de votre nouveau véhicule.

### AVERTISSEMENT!

- Ne tractez pas une remorque pendant les premiers 500 mi (805 km) d'utilisation de votre nouveau véhicule. Le moteur, l'essieu ou d'autres pièces risqueraient d'être endommagés.
- Donc, au cours des premiers 500 mi (805 km) parcourus, ne dépassez pas 50 mi/h (80 km/h) et ne démarrez pas à plein régime. Ceci permet de procéder au rodage du moteur et des autres pièces du véhicule lorsque des charges plus lourdes sont remorquées.

Effectuez les opérations d'entretien préconisées dans la section « Entretien programmé ». Consultez la section « Entretien programmé » dans la section « Entretien et maintenance » pour connaître les intervalles d'entretien appropriés. Lorsque vous tractez

une remorque, vous ne devez jamais dépasser le poids nominal brut sur l'essieu (PNBE) ou le poids nominal brut combiné (PNBC).

### MISE EN GARDE!

Un remorquage inadéquat peut provoquer une collision. Suivez ces directives pour rendre la traction de votre remorque la plus sécuritaire possible :

- Assurez-vous que la charge est correctement arrimée dans la remorque et qu'elle ne se déplacera pas durant vos déplacements. Si la charge de remorquage n'est pas arrimée solidement, les mouvements dynamiques possibles de la charge pourraient nuire à la conduite du véhicule. Vous pourriez perdre la maîtrise du véhicule et avoir une collision.
- Lorsque vous transportez des objets ou tractez une remorque, ne surchargez jamais votre véhicule ou la remorque. Une surcharge peut causer une perte de la maîtrise, un manque de performance ou des dommages aux freins, à l'essieu, au moteur, à la transmission, à la direction,

### MISE EN GARDE!

à la suspension, au châssis ou aux pneus.

- Vous devez toujours fixer des chaînes de sécurité entre votre véhicule et la remorque. Reliez toujours les chaînes aux points de fixation du crochet de l'attelage du véhicule. De plus, croisez les chaînes sous le timon de la remorque et prévoyez un jeu suffisant pour les virages.
- Ne stationnez pas votre véhicule avec une remorque attelée sur un terrain en pente. Lorsque vous stationnez un véhicule avec une remorque, appliquez toujours le frein de stationnement du véhicule tracteur. Placez la transmission du véhicule tracteur à la position P (STATIONNEMENT). Dans le cas d'un véhicule à 4 roues motrices, assurez-vous que la boîte de transfert n'est pas à la position N (POINT MORT). Bloquez toujours les roues de la remorque ou placez-y une cale pour éviter son déplacement.

## MISE EN GARDE!

- Ne dépassez pas le poids nominal brut combiné (PNBC).
- **Le poids total doit être distribué entre le véhicule tracteur et la remorque de manière à ne jamais dépasser les quatre valeurs nominales suivantes :**
  1. PNBV
  2. PBR
  3. PNBE
  4. Poids au timon de la remorque pour l'attelage de remorque utilisé.

### Exigences de remorquage – freins de remorque

- **Ne branchez pas** le système de freinage hydraulique ou le circuit de dépression de votre véhicule à celui de la remorque. Le fonctionnement du circuit de freinage pourrait s'en trouver compromis et vous risqueriez de vous blesser.

- Un dispositif de contrôle électronique des freins de la remorque doit être utilisé si la remorque est munie de freins à commande électronique. Un tel dispositif n'est pas requis si la remorque est munie d'un système de commande électronique des freins.
- Il est conseillé de disposer d'un système de freinage sur les remorques de plus de 453 kg (1 000 lb); un tel système est obligatoire sur les remorques de plus de 907 kg (2 000 lb).

## MISE EN GARDE!

- Ne raccordez jamais les freins de remorque au circuit de freinage hydraulique de votre véhicule. Cela risquerait de surcharger et d'endommager le système de freinage. Cela pourrait donner lieu à une perte de la capacité de freinage et provoquer une collision.
- Le remorquage accroît inévitablement les distances de freinage. Lorsque vous tractez une remorque, prévoyez toujours une distance suffisante entre votre véhi-

## MISE EN GARDE!

cule et celui qui vous précède. Dans le cas contraire, vous risquez de provoquer une collision.

## AVERTISSEMENT!

Si le poids de la remorque chargée dépasse 453 kg (1 000 lb), celle-ci doit être équipée de ses propres freins et leur capacité de freinage doit être adéquate. La non-observation de cette règle pourrait entraîner une usure prématurée des garnitures de freins, exiger un effort supplémentaire sur la pédale de frein et prolonger les distances de freinage.

### Module de freinage intégré pour remorque – selon l'équipement

Votre véhicule peut être muni d'un module de freinage intégré pour remorque pour les freins de remorque à commande électrohydraulique.



**NOTA :**

Ce module a été conçu et a été vérifié avec des freins de remorque électriques et des nouveaux systèmes à commande électrohydraulique. Certains systèmes à commande électrohydraulique antérieurs peuvent ne pas être compatibles avec le module de freinage intégré pour remorque.



**Boutons de réglage**

- 1 – Diminution (-)
- 2 – Augmentation (+)

L'interface utilisateur comporte les éléments suivants :

**Levier de commande manuelle des freins**

Faites glisser le levier de commande manuelle des freins vers la gauche pour activer la puissance aux freins électriques de la remorque indépendamment des freins du véhicule tracteur. Si le levier de commande manuelle des freins est activé pendant que le frein est aussi appliqué, l'entrée la plus grande détermine la puissance qui est transmise aux freins de remorque.

Les témoins de freins de remorque et de véhicule s'allument lorsque les freins du véhicule ou les freins manuels de la remorque sont appliqués.

**Témoin de l'état des freins de remorque**

Ce témoin indique l'état de connexion électrique de la remorque.

Si aucune connexion électrique n'est détectée après l'établissement du contact, appuyez sur la touche de réglage GAIN ou faites glisser le levier de commande manuelle des

freins pour que le réglage GAIN s'affiche pendant 10 secondes. Le témoin de l'état des freins de remorque ne s'affiche pas dans ce cas.

Si une anomalie est détectée dans le câblage de la remorque ou dans le module de freinage intégré pour remorque, le témoin de l'état des freins de remorque clignotera.

**Boutons de réglage GAIN (+/-)**

Appuyez sur ces touches pour régler la puissance de freinage des freins de remorque par palier de 0,5. Le réglage GAIN peut être augmenté jusqu'à une valeur maximale de 10 ou abaissé jusqu'à une valeur minimale de 0 (sans freinage de remorque).

**Réglage GAIN**

Le réglage GAIN sert à choisir le degré des freins de remorque pour une condition de remorquage particulière et devrait être modifié en fonction des conditions de remorquage. Les changements de conditions de remorquage comprennent notamment la charge de la remorque, la charge du véhicule, les conditions routières et météorologiques.

## Réglage de GAIN

### NOTA :

Ce réglage ne devrait être effectué que dans une zone sans circulation routière et à une vitesse d'environ 30 à 40 km/h (20 à 25 mi/h).

1. Assurez-vous que les freins de remorque sont en bon état, qu'ils fonctionnent normalement et qu'ils sont correctement réglés. Au besoin, consultez votre concessionnaire de remorque.
2. Attachez la remorque et raccordez les faisceaux électriques conformément aux directives du fabricant de la remorque.
3. Lorsque la prise d'une remorque munie de freins à commande électrohydraulique est branchée, le message de remorque branchée s'affiche à du groupe d'instruments (si le raccordement n'est pas détecté par le module de freinage intégré pour remorque, les fonctions de freinage ne seront pas disponibles), le réglage GAIN s'allume et le type approprié de la remorque doit être sélectionné à partir des options du groupe d'instruments.
4. Appuyez sur le bouton fléché vers le HAUT ou vers le BAS du volant jusqu'à ce que l'option « TRAILER TOW » (TRACTION DE REMORQUE) s'affiche à l'écran.
5. Appuyez sur le bouton fléché de DROITE du volant pour accéder à l'option « TRAILER TOW » (TRACTION DE REMORQUE).
6. Appuyez sur les boutons fléchés vers le HAUT ou vers le BAS jusqu'à ce que l'option Trailer Brake Type (Type de freins de remorque) s'affiche à l'écran.
7. Appuyez sur le bouton fléché de DROITE, puis sur les boutons fléchés vers le HAUT ou vers le BAS jusqu'à ce que le type de freins de remorque approprié s'affiche à l'écran.
8. Dans une zone sans circulation routière, tractez la remorque jusqu'à une surface plane et sèche à une vitesse de 30 à 40 km/h (20 à 25 mi/h) et serrez complètement le levier de commande manuelle des freins.

9. Si les roues de la remorque se bloquent (ce qui est indiqué par des grincements des pneus), réduisez le réglage GAIN; si les roues de la remorque tournent librement, augmentez le réglage GAIN.

Répétez les étapes 8 et 9 jusqu'à ce que le réglage GAIN soit à un point juste sous le blocage des roues de la remorque. Si vous tractez une remorque plus lourde, il est possible que vous ne puissiez pas atteindre le blocage des roues de la remorque même au réglage GAIN maximum de 10.



	Light Electric (Électrique léger)	Heavy Electric (Électrique intense)	Light EOH (Électrohydraulique léger)	Heavy EOH (Électrohydraulique intense)
Type de freins de remorque	Freins de remorque à commande électrique	Freins de remorque à commande électrique	Freins de remorque à commande électrohydraulique	Freins de remorque à commande électrohydraulique
Charge	*En dessous de 10 000 lb	*Au-dessus de 10 000 lb	*En dessous de 10 000 lb	*Au-dessus de 10 000 lb

\*La sélection suggérée dépend des préférences de l'utilisateur pour le rendement des freins et peut être modifiée en conséquence. L'état des freins de remorque, le style de conduite et l'état des routes peuvent également modifier la sélection.

### Messages affichés

La commande de freins de remorque interagit avec l'écran du groupe d'instruments. Des messages apparaissent à l'affichage, accompagnés d'un seul carillon, lorsqu'une anomalie est détectée au niveau de la connexion de la remorque, de la commande des freins de remorque ou de la remorque elle-même. Consultez le paragraphe « Affichage du groupe d'instruments » dans la section « Présentation du tableau de bord de votre véhicule » pour obtenir de plus amples renseignements.

### AVERTISSEMENT!

Si vous raccordez une remorque qui n'est pas compatible avec le système ITBM, il pourrait en résulter une diminution ou même la perte complète du freinage de la remorque. Il peut y avoir une augmentation de la distance de freinage ou de l'instabilité de la remorque, ce qui pourrait endommager votre véhicule, la remorque ou causer d'autres dommages matériels.

### MISE EN GARDE!

Si vous raccordez une remorque qui n'est pas compatible avec le système ITBM, il pourrait en résulter une diminution ou même la perte complète du freinage de la remorque. Il peut y avoir une augmentation de la distance de freinage ou de l'ins-

### MISE EN GARDE!

tabilité de la remorque, ce qui pourrait entraîner des blessures.

### NOTA :

- Un contrôleur du marché secondaire peut être offert pour l'utilisation avec les remorques équipées d'un système de freinage pneumatique ou électrohydraulique. Pour déterminer le type de freins de votre remorque et la disponibilité des contrôleurs, consultez le fabricant de la remorque ou le concessionnaire qui vous l'a vendue.
- La dépose du module de freinage intégré pour remorque provoquera des erreurs et possiblement des dommages au circuit électrique et aux modules électroniques du véhicule. Consultez votre concessionnaire autorisé pour l'installation d'un module du marché secondaire.



## REMORQUAGE DE VOTRE VÉHICULE DERRIÈRE UN VÉHICULE DE LOISIR (AUTOCARAVANE, ETC.)

### Remorquage du véhicule derrière un autre

Conditions de remorquage	Roues SOULEVÉES du sol	Modèles à 2 roues motrices	Modèles à 4 roues motrices
Remorquage à plat	AUCUNE	<b>NON PERMIS</b>	<b>Consultez les directives</b> <ul style="list-style-type: none"><li>• Transmission automatique en position P (STATIONNEMENT)</li><li>• Transmission manuelle en prise (PAS en position N [POINT MORT])</li><li>• Boîte de transfert à la position N (POINT MORT)</li><li>• Remorquage en direction vers l'avant</li></ul>
Chariot roulant	Avant	<b>NON PERMIS</b>	<b>NON PERMIS</b>
	Arrière	OK	<b>NON PERMIS</b>
Sur la remorque	TOUTES	OK	OK

#### NOTA :

- Lorsque vous remorquez derrière un véhicule, suivez toujours les réglementations provinciales et locales en vigueur. Communiquez avec les bureaux locaux ou provinciaux de sécurité routière pour obtenir de plus amples détails.



## Remorquage derrière un véhicule de loisir – modèles à 2 roues motrices

**NE remorquez PAS ce véhicule avec les 4 roues au sol. Vous risqueriez d'endommager la transmission.**

Le remorquage derrière un véhicule de loisir (pour les modèles à 2 roues motrices) est permis **SEULEMENT** si les roues arrière sont **SOULEVÉES** du sol. Pour ce faire, utilisez un chariot roulant ou une remorque pour véhicule. Si vous utilisez un chariot roulant, suivez les étapes ci-dessous :

1. Fixez solidement le chariot au véhicule tracteur en suivant les directives du fabricant de chariots.
2. Placez les roues arrière sur le chariot roulant.
3. Serrez complètement le frein de stationnement. Placez la transmission automatique en position P (STATIONNEMENT), la transmission manuelle en prise (pas en position N [POINT MORT]).

4. Fixez solidement les roues arrière au chariot en suivant les directives du fabricant de chariot.
5. **COUPEZ** le moteur et retirez la télécommande.
6. Installez un appareil de serrage approprié, conçu pour le remorquage, pour fixer les roues avant en position droite.

### AVERTISSEMENT!

- Le remorquage du véhicule avec les roues arrière au sol endommagera gravement la transmission. Les dommages causés par un remorquage inadéquat ne sont pas couverts par la garantie de véhicule neuf.
- Ne débranchez pas l'arbre de transmission, car le liquide pourrait s'écouler, entraînant des dommages aux pièces internes.

## Remorquage derrière un véhicule de loisir — modèles à 4 roues motrices

### NOTA :

Pour le remorquage de loisir, les boîtes de transfert à commande manuelle et électronique doivent être en position N (POINT MORT). Les transmissions automatiques doivent être placées en position P (STATIONNEMENT) pour le remorquage derrière un véhicule de loisir. La transmission manuelle doit être en prise (PAS en position N [POINT MORT]) pour le remorquage derrière un véhicule de loisir. Consultez les paragraphes suivants pour connaître la méthode appropriée de passage à la position N (POINT MORT) de la boîte de transfert de votre véhicule.

### AVERTISSEMENT!

- **NE REMORQUEZ PAS** sur chariot roulant un véhicule 4WD (4 ROUES MOTRICES). Le remorquage avec seulement un ensemble de roues au sol (avant ou arrière) endommagera grave-

## AVERTISSEMENT!

ment la transmission ou la boîte de transfert. Remorquez le véhicule avec les quatre roues SUR le sol, ou SOULÉVÉES du sol (à l'aide d'une remorque pour véhicule).

- Le remorquage doit être effectué en direction vers l'avant. Le remorquage du véhicule vers l'arrière peut endommager gravement la boîte de transfert.
- Avant de remorquer votre véhicule derrière un véhicule de loisir, la boîte de transfert doit être à la position N (POINT MORT). Pour vous assurer que la boîte de transfert est bien en position N (POINT MORT), effectuez la procédure décrite sous « Passage à la position N (POINT MORT) ». Si la boîte de transfert n'est pas à la position N (POINT MORT) pendant le remorquage derrière un véhicule de loisir, des dommages internes à la transmission se produiront.
- Les boîtes de vitesses automatiques doivent être placées en position P (STATIONNEMENT) et les transmissions manuelles doivent être engagées dans un

## AVERTISSEMENT!

rapport (et non au point mort) pour le remorquage d'un véhicule de loisir.

- Si vous remorquez ce véhicule sans observer ces directives, il peut en découler de graves dommages à la transmission ou à la boîte de transfert. Les dommages causés par un remorquage inadéquat ne sont pas couverts par la garantie de véhicule neuf.
- Ne débranchez pas l'arbre de transmission, car l'huile s'écoulerait de la boîte de transfert, entraînant des dommages aux pièces internes.
- N'utilisez pas une barre de remorquage à pince montée sur le pare-chocs de votre véhicule. Cela endommagera la barre frontale du pare-chocs.

### Passage à la position N (POINT MORT)

Utilisez la procédure suivante pour préparer votre véhicule au remorquage derrière un véhicule de loisir.

## MISE EN GARDE!

Vous ou d'autres personnes pourriez être blessés ou tués si vous laissez votre véhicule sans surveillance alors que la boîte de transfert est à la position N (POINT MORT) et que le frein de stationnement n'est pas complètement serré. Lorsque la boîte de transfert est à la position N (POINT MORT), les arbres de transmission avant et arrière sont dissociés du groupe motopropulseur et le véhicule peut se déplacer, même si la transmission se trouve à la position P (STATIONNEMENT) dans le cas d'une transmission automatique et dans un rapport dans le cas d'une transmission manuelle. Le frein de stationnement doit toujours être serré lorsque le conducteur n'est pas dans le véhicule.

## AVERTISSEMENT!

Afin d'éviter d'endommager les pièces internes, vous devez suivre ces étapes pour vous assurer que la boîte de transfert est entièrement engagée à la position N (POINT MORT) avant le remorquage d'un véhicule de loisir.



1. Immobilisez complètement le véhicule sur une surface de niveau et laissez le moteur tourner. Serrez complètement le frein de stationnement.
2. Déplacez le levier de vitesses de la transmission à la position N (POINT MORT).
3. Maintenez la pédale de frein enfoncée.
4. Enfoncez la pédale d'embrayage si le véhicule est muni d'une transmission manuelle.
5. Déplacez la boîte de transfert à la position N (POINT MORT) :
  - Dans le cas d'une boîte de transfert à commande manuelle, déplacez le levier de la boîte de transfert en position N (POINT MORT).
  - Dans le cas d'une boîte de transfert à commande électronique, maintenez enfoncé le bouton N (POINT MORT) de la boîte de transfert. Certains modèles comportent un petit bouton N (POINT MORT) encastré (au centre des commutateurs de la boîte de transfert) qui doit être enfoncé à l'aide de la pointe d'un stylo ou d'un objet similaire. Les autres modèles comportent un commutateur N (POINT MORT) rectangulaire, sous le bouton de commande rotatif de la boîte de transfert. Le témoin N (POINT MORT) clignote lorsque le changement de vitesse est en cours. Le témoin cesse de clignoter (s'allume en continu) lorsque le passage à la position N (POINT MORT) est terminé. Au terme du passage et lorsque le témoin N (POINT MORT) s'allume, relâchez le bouton N (POINT MORT).
6. Desserrez le frein de stationnement.
7. Placez le levier de vitesses de la transmission à la position R (MARCHE ARRIÈRE).
8. Relâchez la pédale de frein (ou la pédale d'embrayage si votre véhicule est muni d'une transmission manuelle) pendant cinq secondes et assurez-vous que le véhicule est immobile.
9. Répétez les étapes 7 et 8 en plaçant la transmission automatique en position de MARCHE AVANT ou la transmission manuelle au premier rapport.
10. Déplacez le levier de vitesses de la transmission à la position N (POINT MORT). Serrez complètement le frein de stationnement. COUPEZ le moteur. Dans le cas des véhicules munis du système d'accès et de démarrage sans clé Keyless Enter-N-Go, maintenez enfoncé le bouton ENGINE START/STOP (DÉMARRAGE ET ARRÊT DU MOTEUR) jusqu'à ce que le moteur soit coupé.
11. Placez la transmission en position P (STATIONNEMENT) ou la transmission manuelle en prise (PAS à la position N [POINT MORT]).
12. Placez le commutateur d'allumage à position OFF (ARRÊT), puis retirez la télécommande.
13. Fixez le véhicule au véhicule tracteur au moyen d'une barre de remorquage appropriée.
14. Desserrez le frein de stationnement.

#### NOTA :

Si le véhicule est muni d'une boîte de transfert à commande électronique :

- Les conditions des étapes 2 à 4 doivent être présentes avant que vous n'appuyiez sur le bouton N (POINT MORT) et doivent demeurer en vigueur jusqu'à ce que le passage soit terminé. Si une de ces conditions n'est pas présente avant d'appuyer sur le bouton N (POINT MORT) ou n'est plus en vigueur, le témoin N (POINT MORT) clignotera continuellement jusqu'à ce que toutes les conditions soient présentes ou jusqu'à ce que vous relâchiez le bouton N (POINT MORT).
- Le commutateur d'allumage doit se trouver en mode ON/RUN (MARCHE) pour que le changement ait lieu et pour que les témoins de position soient fonctionnels. Si le commutateur d'allumage ne se trouve pas en mode ON/RUN (MARCHE), le changement n'aura pas lieu et aucun témoin ne s'allumera ou ne clignotera.
- Le clignotement du témoin N (POINT MORT) signifie que les conditions de passage n'ont pas été remplies.

#### Passage hors de la position N (POINT MORT)

Utilisez la procédure suivante pour préparer votre véhicule à l'usage normal :

1. Immobilisez complètement le véhicule et maintenez-le fixé au véhicule tracteur.
2. Serrez complètement le frein de stationnement.
3. Mettez le commutateur d'allumage en mode ON/RUN (MARCHE), mais ne faites pas démarrer le moteur.
4. Maintenez la pédale de frein enfoncée.
5. Mettez la transmission au POINT MORT (N).
  - Dans le cas d'une boîte de transfert à commande manuelle, déplacez le levier de la boîte de transfert à la position souhaitée.
  - À l'aide de la boîte de transfert à commande électronique munie du sélecteur rotatif, maintenez enfoncé le bouton N (POINT MORT) de la boîte de transfert jusqu'à ce que le témoin N (POINT MORT) s'éteigne. Lorsque le

témoin N (POINT MORT) s'éteint, relâchez le bouton N (POINT MORT). Une fois le bouton N (POINT MORT) relâché, la boîte de transfert passe à la position indiquée par le sélecteur.

- À l'aide de la boîte de transfert à commande électronique munie du sélecteur à bouton-poussoir, maintenez enfoncé le sélecteur de la position de boîte de transfert voulue, jusqu'à ce que le témoin N (POINT MORT) s'éteigne et que le témoin de la position voulue s'allume.

#### NOTA :

Afin d'éviter un grincement des engrenages lorsque vous déplacez la boîte de transfert hors de la position N (POINT MORT), vous devrez couper le moteur.

6. Déplacez la transmission automatique en position P (STATIONNEMENT).
7. Relâchez la pédale de frein (ou la pédale d'embrayage si le véhicule est muni d'une transmission manuelle).
8. Débroschez le véhicule du véhicule tracteur.



9. Faites démarrer le moteur.
10. Maintenez la pédale de frein enfoncée.
11. Desserrez le frein de stationnement.
12. Sélectionnez une vitesse, relâchez la pédale de frein (et la pédale d'embrayage si votre véhicule est à transmission manuelle), puis assurez-vous que le véhicule fonctionne normalement.

**NOTA :**

Si le véhicule est muni d'une boîte de transfert à commande électronique :

- Les conditions des étapes 3 et 4 doivent être présentes avant d'appuyer sur le bouton pour quitter la position N (POINT MORT) et doivent demeurer en vigueur jusqu'à ce que le passage soit terminé. Si une de ces conditions n'est pas présente avant d'appuyer sur le bouton ou n'est plus en vigueur pendant le passage, le témoin N (POINT MORT) clignotera continuellement jusqu'à ce que toutes les conditions soient présentes ou jusqu'à ce que vous relâchiez le bouton.
- Le commutateur d'allumage doit se trouver en mode ON/RUN (MARCHE) pour que le changement ait lieu et pour que les témoins de position soient fonctionnels. Si le commutateur d'allumage ne se trouve pas en mode ON/RUN (MARCHE), le changement n'aura pas lieu et aucun témoin ne s'allumera ou ne clignotera.
- Le clignotement du témoin N (POINT MORT) signifie que les conditions de passage n'ont pas été remplies.

# EN CAS D'URGENCE

**FEUX DE DÉTRESSE . . . . .190**

**REMPACEMENT D'UNE AMPOULE . . .190**

Ampoules de remplacement . . . . .190

**FUSIBLES . . . . .191**

Centrale de servitudes . . . . .191

**MISE SUR CRIC DU VÉHICULE ET REMPLACEMENT D'UN PNEU . . . . .198**

Modèles 4500 et 5500 . . . . .198

Préparatifs de levage sur cric . . . . .198

Directives de levage (séries 4500 et 5500) . . . . .199

Pour ranger le pneu crevé ou la roue de secours – selon l'équipement . . . . .201

Enjoliveurs de roue – selon l'équipement . . . . .202

**DÉMARRAGE D'APPOINT. . . . .202**

Préparations pour un démarrage d'appoint . . . . .203

Procédure de démarrage d'appoint . . .204

**EN CAS DE SURCHAUFFE DU MOTEUR . . . . .205**

**NEUTRALISATION DU SÉLECTEUR DE RAPPORT . . . . .206**

**DÉGAGEMENT D'UN VÉHICULE ENLISÉ . . . . .206**

**REMORQUAGE D'UN VÉHICULE EN PANNE . . . . .208**

Modèles à 2 roues motrices . . . . .209

Modèles à 4 roues motrices . . . . .210

Crochets de remorquage d'urgence – Selon l'équipement . . . . .210

**SYSTÈME DE RÉPONSE AMÉLIORÉE EN CAS D'ACCIDENT . . . . .211**

**ENREGISTREUR DE DONNÉES D'ÉVÉNEMENT. . . . .211**



## FEUX DE DÉTRESSE

Le commutateur des feux de détresse se trouve sur le bloc de commandes supérieur, juste sous la radio.

Appuyez sur ce commutateur pour allumer les feux de détresse. À ce moment, tous les clignotants s'allument afin d'alerter les autres automobilistes d'une situation d'urgence. Appuyez sur l'interrupteur une deuxième fois pour éteindre les feux de détresse.

Il s'agit d'un système d'urgence qui ne devrait pas être utilisé lorsque le véhicule est en mouvement. Ne l'utilisez que lorsque votre véhicule est en panne et présente un danger pour la sécurité des autres conducteurs.

Lorsque vous devez quitter le véhicule pour aller chercher de l'aide, les feux de détresse continuent de clignoter même si le commutateur d'allumage se trouve à la position OFF (ARRÊT).

### NOTA :

L'utilisation prolongée des feux de détresse risque de décharger la batterie.

## REEMPLACEMENT D'UNE AMPOULE

### Ampoules de remplacement

#### AMPOULES – intérieures

	Numéro d'ampoule
Éclairage de la console au pavillon	TS 212-2
Plafonnier	7679
Consultez votre concessionnaire autorisé pour savoir comment remplacer les ampoules des commutateurs lumineux.	

#### AMPOULES – extérieures

	Numéro d'ampoule
Phare quadruple – feux de croisement	H11
Phare quadruple – feux de route	9005
Phare quadruple – clignotant avant	3157NA
Phare de qualité supérieure – feux de croisement	HIR2

	Numéro d'ampoule
Phare de qualité supérieure – feux de route	9005
Phare de qualité supérieure – clignotant avant	DEL (confiez le véhicule à votre concessionnaire autorisé)
Phare antibrouillard de forme horizontale	9145
Phare antibrouillard de forme verticale	9006
Feux de gabarit du toit de la cabine	194NA
Feu de freinage central surélevé	921
Éclairage arrière de l'espace de chargement	921
Caisson des feux arrière – Feu d'arrêt, clignotant, feu arrière, plaque minéralogique	1157
Caisson des feux arrière – Feu de recul	1156



## FUSIBLES

### MISE EN GARDE!

- Un fusible grillé doit toujours être remplacé par un fusible de la même intensité que le fusible d'origine. Ne remplacez jamais un fusible par un autre fusible d'intensité plus élevée. Ne remplacez jamais un fusible grillé par des fils métalliques ou tout autre matériau. Ne placez pas un fusible dans une cavité de disjoncteur ou vice versa. Si vous n'utilisez pas les fusibles adéquats, vous risquez de provoquer des blessures, un

### MISE EN GARDE!

- incendie ou des dommages à la propriété.
- Avant de remplacer un fusible, assurez que l'allumage est coupé et que tous les autres services sont coupés et/ou désengagés.
  - Si le fusible remplacé grille à nouveau, prenez contact avec un concessionnaire autorisé.
  - Si un fusible de protection générale des systèmes de sécurité (système de sacs gonflables, système de freinage), des unités de puissance (circuit moteur, circuit de transmission) ou du système de

### MISE EN GARDE!

direction assistée, prenez contact avec un concessionnaire autorisé.

## Centrale de servitudes

La centrale de servitudes se trouve dans le compartiment moteur, à proximité de la batterie. Cette centrale contient des fusibles à cartouche, des fusibles miniatures, des relais et des disjoncteurs. La description de chaque fusible et composant peut être indiquée à l'intérieur du couvercle, sinon le numéro de chaque porte-fusible y est inscrit, ce qui correspond au tableau ci-dessous.

Cavité	Fusible à cartouche	Fusible miniature	Description
F01	80 A noir	–	Module de commande du ventilateur – selon l'équipement
F03	60 A jaune	–	Ventilateur – selon l'équipement
F05	40 A vert	–	Compresseur de la suspension pneumatique – selon l'équipement
F06	40 A vert	–	Pompe du système de freinage antiblocage et de la commande de stabilité électronique
F07	40 A vert	–	Solénoïde du démarreur



Cavité	Fusible à cartouche	Fusible miniature	Description
F08	20 A bleu (moteur diesel pour service léger et moteur diesel Cummins, modèle 1 500)	–	Émissions de particules diesel – selon l'équipement
F09	40 A vert (véhicules de service spécial et moteur diesel Cummins)	–	Appareil de réchauffage du carburant diesel – selon l'équipement
F10	40 A vert	–	Contrôleur fonctionnel, éclairage extérieur n° 2
F10	50 A rouge	–	Contrôleur fonctionnel, éclairage extérieur n° 2 – selon l'équipement avec système d'arrêt et de démarrage
F11	30 A rose	–	Module de freinage intégré pour remorque – selon l'équipement
F12	40 A vert	–	Contrôleur fonctionnel n° 3, serrures électriques
F13	40 A vert	–	Moteur de ventilateur
F14	40 A vert	–	Contrôleur fonctionnel n° 4, éclairage intérieur
F16	30 A rose	–	Barre stabilisatrice à désengagement électronique – selon l'équipement
F19	20 A bleu (moteur diesel pour service léger, modèle 1 500) 30 A rose (moteur diesel Cummins)	–	Système de réduction catalytique sélective – selon l'équipement
F20	30 A rose	–	Module de portière passager
F21	30 A rose	–	Module de commande de la transmission

Cavité	Fusible à cartouche	Fusible miniature	Description
F22	20 A bleu 30 A rose (moteur diesel Cummins)	–	Module de commande du moteur
F23	30 A rose	–	Contrôleur fonctionnel n° 1, éclairage intérieur
F24	30 A rose	–	Module de portière du conducteur
F25	30 A rose	–	Essuie-glaces avant
F26	30 A rose	–	Système de freinage antiblocage, module de commande de stabilité et soupapes
F28	20 A bleu	–	Feux de recul de traction de remorque – selon l'équipement
F29	20 A bleu	–	Feux de stationnement de traction de remorque – selon l'équipement
F30	30 A rose	–	Prise de traction de remorque
F31	30 A rose (moteur diesel pour service léger, modèle 1 500)	–	Commande de chauffage d'urée – selon l'équipement
F32	–	–	Fusible de rechange
F33	20 A bleu	–	Véhicules de service spécial seulement
F34	30 A rose	–	Module d'interface de système de véhicule n° 2 – selon l'équipement
F35	30 A rose	–	Toit ouvrant (selon l'équipement)
F36	30 A rose	–	Dégivreur de lunette – selon l'équipement
F37	30 A rose	–	Dispositif de chauffage de carburant de moteur diesel Cummins n° 2 – selon l'équipement



<b>Cavité</b>	<b>Fusible à cartouche</b>	<b>Fusible miniature</b>	<b>Description</b>
F38	30 A rose	–	Onduleur d'alimentation de 115 V c.a. – selon l'équipement
F39	20 A bleu	–	Prise de courant – véhicules de service spécial seulement
F41	–	10 A rouge	Volet de calandre actif – selon l'équipement
F42	–	20 A jaune	Avertisseur sonore
F44	–	10 A rouge	Port de diagnostic
F46	–	10 A rouge	Ensemble de conversion – selon l'équipement
F49	–	10 A rouge	Groupe d'instruments du tableau de bord (sauf véhicules de parc)
F50	–	20 A jaune	Module de commande de suspension pneumatique – selon l'équipement
F51	–	10 A rouge	Module d'allumage sans fil, allumage sans clé (groupe d'instruments du tableau de bord – véhicules de parc seulement)
F52	–	5 A beige	Capteur de batterie
F53	–	20 A jaune	Traction de remorque – clignotants et feux d'arrêt gauches
F54	–	20 A jaune	Pédales réglables
F56	–	15 A bleu	Teneur supplémentaire en diesel – selon l'équipement
F57	–	20 A jaune	Transmission
F58	–	20 A jaune	Fusible de rechange
F59	–	10 A rouge	Relais de réduction catalytique sélective – selon l'équipement
F60	–	15 A bleu	Éclairage sous le capot

Cavité	Fusible à cartouche	Fusible miniature	Description
F61	–	10 A rouge (moteur diesel pour service léger, modèle 1 500 et moteur diesel Cummins)	Capteur de particules – selon l'équipement
F62	–	10 A rouge	Embrayage de climatisation
F63	–	20 A jaune	Bobines d'allumage (essence), dispositif de chauffage d'urée (moteur diesel Cummins)
F64	–	25 A transparent	Injecteurs de carburant, groupe motopropulseur
F65	–	–	Fusible de rechange
F66	–	10 A rouge	Toit ouvrant, commutateurs de glace de passager, capteur de pluie
F67	–	10 A rouge	CD, DVD, module mains libres Bluetooth – selon l'équipement
F69	–	15 A bleu	Module du système de réduction catalytique sélective de 12 V (moteur diesel Cummins) – selon l'équipement
F70	–	30 A vert	Moteur de pompe à carburant
F71	–	25 A transparent	Amplificateur
F72	–	10 A rouge	Module de commande du groupe motopropulseur (PCM) – selon l'équipement
F73	–	20 A jaune	Pompe de transfert de carburant (service intensif seulement) – selon l'équipement
F74	–	20 A jaune (moteur à essence et moteur diesel pour service léger, modèle 1 500)	Pompe à dépression pour freins (Essence ou diesel) – selon l'équipement



Cavité	Fusible à cartouche	Fusible miniature	Description
F75	–	10 A rouge	Actionneur de soupape de température de liquide de refroidissement
F76	–	10 A rouge	Système de freinage antiblocage, commande de stabilité électronique
F77	–	10 A rouge	Module de commande de la transmission, module de débranchement de l'essieu avant
F78	–	10 A rouge	Module de commande du moteur, direction assistée électrique
F79	–	15 A bleu	Feux de gabarit
F80	–	10 A rouge	Ouvre-porte de garage universel, boussole
F81	–	20 A jaune	Clignotants ou feux d'arrêt droits de remorque
F82	–	10 A rouge	Module de commande de colonne de direction, régulateur de vitesse
F84	–	15 A bleu	Bloc de commandes, groupe d'instruments
F85	–	10 A rouge	Module de sac gonflable
F86	–	10 A rouge	Module de sac gonflable
F87	–	10 A rouge	Suspension pneumatique – selon l'équipement, traction de remorque, module de commande de colonne de direction
F88	–	15 A bleu	Groupe d'instruments du tableau de bord
F90 et F91	–	20 A jaune	Prise de courant (Sièges arrière) – caractéristique définie par l'utilisateur
F93	–	20 A jaune	Allume-cigare
F94	–	10 A rouge	Levier de vitesses, module de la boîte de transfert

Cavité	Fusible à cartouche	Fusible miniature	Description
F95	–	10 A rouge	Caméra d'aide au recul, système d'aide au stationnement
F96	–	10 A rouge	Commutateur de siège chauffant arrière
F97	–	25 A transparent	Sièges chauffants arrière et volant chauffant – selon l'équipement
F98	–	25 A transparent	Sièges chauffants avant – selon l'équipement
F99	–	10 A rouge	Système de chauffage-climatisation
F100	–	10 A rouge	Carrossiers-constructeurs – selon l'équipement
F101	–	15 A bleu	Rétroviseur électrochromatique, feux de route intelligents – selon l'équipement
F104	–	20 A jaune	Prises de courant (tableau de bord et console centrale)

### AVERTISSEMENT!

- Lorsque vous posez le couvercle de la centrale de servitudes, il est important de vous assurer qu'il est correctement positionné et verrouillé. À défaut de quoi, l'eau pourra s'infiltrer dans la centrale de servitudes et provoquer une panne du circuit électrique.
- Un fusible grillé doit être remplacé par un fusible de la bonne intensité. Des fusibles d'intensité différente de la va-

### AVERTISSEMENT!

leur indiquée peuvent entraîner une surcharge électrique dangereuse. Un fusible d'intensité appropriée qui grille continuellement indique la présence d'une anomalie dans le circuit.



## MISE SUR CRIC DU VÉHICULE ET REPLACEMENT D'UN PNEU

### MISE EN GARDE!

- N'essayez pas de changer un pneu qui se trouve du côté du véhicule qui est exposé à la circulation. Éloignez-vous autant que possible de la voie de circulation pour éviter un accident lors de l'utilisation du cric ou du remplacement de la roue.
- Se glisser sous un véhicule soutenu par un cric est dangereux. Le cric pourrait se déplacer et faire tomber le véhicule. Vous pourriez être écrasé. Aucune partie du corps ne doit se trouver sous un véhicule hissé sur un cric. S'il est nécessaire de travailler sous le véhicule, rendez-vous dans un centre de service pour faire monter votre véhicule sur un élévateur.
- Ne démarrez jamais et ne faites jamais tourner le moteur lorsque le véhicule est soutenu par un cric.

### MISE EN GARDE!

- Le cric est un outil conçu uniquement pour changer des pneus. Le cric ne doit pas servir à soulever le véhicule pour procéder à une réparation. Le véhicule doit toujours être soulevé sur une surface plane et ferme. Évitez les zones glacées ou glissantes.

### Modèles 4500 et 5500

**Aucun cric n'est fourni avec ces véhicules.**

#### NOTA :

La mise sur cric et le remplacement d'un pneu dans le cas des modèles 4500 et 5500 doivent être confiés à un concessionnaire autorisé ou à du personnel d'entretien compétent qui dispose de l'équipement robuste nécessaire, une entreprise d'entretien de pneus par exemple.

### Préparatifs de levage sur cric

1. Stationnez le véhicule sur une surface ferme et de niveau. Évitez les zones glacées ou glissantes.

### MISE EN GARDE!

Ne tentez pas de changer un pneu du côté du véhicule près de la circulation en mouvement, éloignez-vous suffisamment de la route pour éviter d'être frappé en utilisant le cric ou lors d'un changement de pneu.

2. Mettez le levier de rapport à la position P (STATIONNEMENT). Dans le cas des véhicules à quatre roues motrices, placez la boîte de transfert en position 4L (4 roues motrices gamme basse).
3. Allumez les feux de détresse.
4. Serrez le frein de stationnement.
5. COUPEZ le contact.



6. Bloquez l'avant et l'arrière de la roue diagonalement opposée à la position de levage. Par exemple, si vous devez changer la roue avant droite, calez la roue arrière gauche.

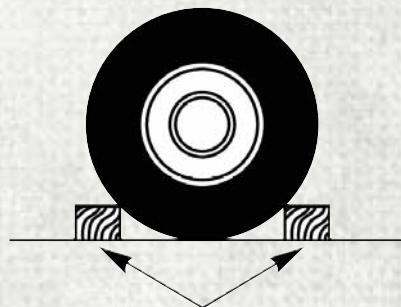

Cales de roue

**NOTA :**

Les occupants ne doivent pas demeurer dans le véhicule lorsque ce dernier est soulevé par un cric.

## Directives de levage (séries 4500 et 5500)

### MISE EN GARDE!

Respectez soigneusement les mises en garde ci-après concernant le changement d'un pneu. Elles vous aideront à éviter de vous blesser ou d'endommager le véhicule.

- Avant de soulever le véhicule, stationnez-le sur une surface plane et ferme, le plus loin possible de la route.
- Allumez les feux de détresse.
- Calez la roue qui est diagonalement opposée à celle qui doit être changée.
- Serrez fermement le frein de stationnement, puis placez la transmission en position P (STATIONNEMENT).
- Ne démarrez jamais le moteur et ne le laissez jamais tourner lorsque le véhicule est levé au moyen d'un cric.
- Ne laissez personne s'asseoir dans le véhicule lorsqu'il est soulevé sur un cric.
- Ne vous glissez pas sous le véhicule lorsqu'il est soutenu par un cric. S'il est nécessaire de travailler sous le véhicule, rendez-vous dans un centre de service

### MISE EN GARDE!

pour faire monter votre véhicule sur un élévateur.

- Ne placez le cric qu'aux positions de levage indiquées et pour soulever ce véhicule afin de remplacer un pneu.
- Si vous changez un pneu sur la route ou à proximité d'une route, faites très attention aux véhicules qui y circulent.
- Pour ranger de façon sécuritaire le pneu crevé ou la roue de secours dans son logement, assurez-vous que le corps de valve est dirigé vers le sol.





## Étiquette d'avertissement

**AVERTISSEMENT!**

Ne tentez pas de soulever le véhicule en procédant au levage par cric sur d'autres emplacements que ceux indiqués dans les directives de levage pour ce véhicule.

1. Selon l'équipement, retirez la roue de secours, le cric et les outils du compartiment de rangement.

2. À l'aide de la clé pour écrous, desserrez les écrous de roue sans les enlever, en les tournant dans le sens contraire des aiguilles d'une montre pendant que la roue touche encore le sol.
3. Lorsque vous changez une roue avant, installez le mandrin sur le cric et fixez-le à la poignée de rallonge. Placez le cric sous l'essieu, le plus près possible du pneu, en plaçant le mandrin vers l'avant. Fixez les poignées de rallonge sur la clé à écrou.



Emplacements de levage avant

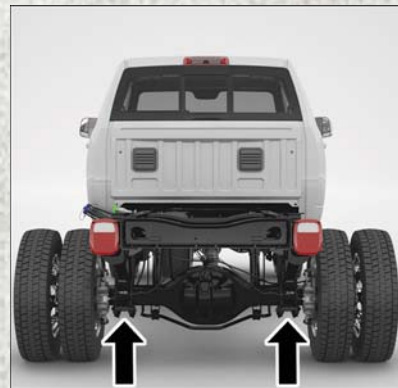

Emplacements de levage arrière

Lorsque vous changez une roue arrière, installez le mandrin sur le cric et fixez-le aux poignées de rallonge. Installez le cric de manière sécuritaire sous le support de la barre stabilisatrice (si les deux pneus sont crevés d'un côté, placez alors le cric sous le support d'amortisseur) faisant face vers l'avant du véhicule. Fixez les poignées de rallonge sur la clé à écrou.

**Avant de soulever la roue du sol, assurez-vous que le cric n'endommagera pas une quelconque partie du véhicule. Au besoin, changez-le de position.**

**NOTA :**

Si le cric ne baisse pas lorsque vous tournez le cadran (molette) à la main, il pourrait être nécessaire d'utiliser le mandrin du cric pour pouvoir abaisser le cric.

4. Soulevez le véhicule en tournant la clé à écrous dans le sens des aiguilles d'une montre, jusqu'à ce que la roue ne touche plus au sol.

**MISE EN GARDE!**

Plus la roue est loin du sol, moins le véhicule est stable. Le véhicule pourrait glisser du cric et blesser quelqu'un se trouvant à proximité. Soulevez le véhicule juste ce qu'il faut pour retirer le pneu.

5. Retirez les écrous de roue et enlevez la roue du moyeu. Installez la roue de secours et les écrous de roue, en orientant l'extrémité conique des écrous vers la roue dans le cas des modèles à roues arrière simples. Dans

le cas des modèles à roues arrière jumelées, les écrous de roue sont formés de deux pièces et comportent une partie plate. Serrez légèrement les écrous. Ne serrez pas complètement les écrous avant d'avoir abaissé le véhicule afin d'éviter de déplacer le véhicule sur le cric.

6. À l'aide de la clé à écrous, finissez de serrer les écrous à tour de rôle, en croisé. Pour connaître le couple de serrage approprié, consultez le paragraphe « Spécifications relatives au couple de serrage des roues et des pneus » dans la section « Caractéristiques techniques ». Si vous n'êtes pas certain d'avoir bien serré les écrous, faites-les vérifier par un concessionnaire autorisé ou à une station-service au moyen d'une clé dynamométrique.

**MISE EN GARDE!**

Si un pneu ou un cric est mal fixé, il risque d'être projeté vers l'avant lors d'une collision ou d'un arrêt brusque et de blesser les occupants du véhicule. Rangez toujours les accessoires du cric et la roue de secours dans les espaces prévus à cet effet.

7. Installez l'enjoliveur de roue (selon l'équipement) et retirez les cales de roue. N'installez pas de couvre-moyeu en chrome ou en aluminium sur la roue de secours. Vous pourriez endommager le couvre-moyeu.
8. Abaissez le cric jusqu'à ce qu'il se referme complètement. Si le cric ne baisse pas lorsque vous tournez le cadran (molette) à la main, il pourrait être nécessaire d'utiliser le mandrin du cric pour pouvoir abaisser le cric. Rangez le pneu remplacé, le cric et les outils de la manière décrite précédemment.
9. Vérifiez la pression des pneus dans les plus brefs délais.

**Pour ranger le pneu crevé ou la roue de secours – selon l'équipement**

Consultez le guide des carrossiers-constructeurs pour obtenir de plus amples renseignements sur le rangement de la roue de secours (selon l'équipement).



## Enjoliveurs de roue – selon l'équipement

Les enjoliveurs de roue doivent être retirés avant de soulever le véhicule du sol.

### AVERTISSEMENT!

Prenez des précautions extrêmes lors de la dépose des enjoliveurs centraux avant et arrière. Des dommages peuvent survenir à l'enjoliveur central ou à la roue si vous utilisez des outils comme un tournevis pour déloger les enjoliveurs. Il est recommandé de retirer les enjoliveurs en tirant et non pas en soulevant les enjoliveurs avec un outil.

Dans le cas des modèles à roues arrière simples, utilisez la lame plate à l'extrémité de la clé à écrou pour extraire les enjoliveurs de roue. Insérez l'extrémité de la lame dans l'encoche de retrait de l'enjoliveur de roue, puis soulevez avec précaution l'enjoliveur d'un mouvement de va-et-vient.

Dans le cas des modèles 3500 à roues arrière jumelées, vous devez d'abord retirer les enjoliveurs de roue. Une des extrémités de la

poignée de manœuvre du cric comporte un crochet qui s'adapte à l'encoche servant à retirer les enjoliveurs de roue arrière. Placez le crochet et tirez fermement sur la clé à cliquet. L'enjoliveur devrait être extrait d'un coup. Vous pouvez maintenant retirer l'enjoliveur. Pour les enjoliveurs de roue avant, utilisez la lame plate à l'extrémité de la clé à écrou pour extraire les enjoliveurs. Vous pouvez maintenant retirer l'enjoliveur.

### AVERTISSEMENT!

- Tirez pour retirer l'enjoliveur. N'appliquez pas un mouvement de torsion pour retirer l'enjoliveur afin d'éviter d'endommager le fini.
- Les enjoliveurs des roues arrière jumelées comportent deux encoches de retrait. Assurez-vous que le crochet de la poignée de manœuvre du cric loge correctement dans l'encoche de retrait de l'enjoliveur avant de le retirer.

Vous devez utiliser l'extrémité plate de la clé à écrou pour retirer les enjoliveurs de roue. Repérez les encoches de retrait de l'enjoliveur (deux encoches sur chaque enjoliveur).

Insérez entièrement l'extrémité plate et exercez un mouvement de va-et-vient pour desserrer l'enjoliveur. Répétez cette procédure tout autour du pneu jusqu'à ce que l'enjoliveur soit extrait de son logement.

Remplacez d'abord les enjoliveurs de roue à l'aide d'un maillet de caoutchouc. Lorsque vous remplacez les enjoliveurs de roue, inclinez le dispositif de retenue sur le pourtour du boulon de l'écrou de roue et frappez sur le haut avec un maillet de caoutchouc. Assurez-vous que les couvre-moyeux et les enjoliveurs de roue sont correctement logés autour de la roue.

## DÉMARRAGE D'APPOINT

Si la batterie de votre véhicule est déchargée, vous pouvez démarrer au moyen de câbles volants branchés à la batterie d'un autre véhicule ou à une batterie d'amorçage portative. Tout démarrage d'appoint mal exécuté peut être dangereux; suivez à la lettre les procédures de la présente section.

## MISE EN GARDE!

Ne tentez pas de faire un démarrage d'appoint si la batterie est gelée. Elle pourrait se briser ou exploser, entraînant des blessures.

## AVERTISSEMENT!

N'utilisez pas de batterie portable d'amorçage ou autre source d'appoint sur système dont la tension est supérieure à 12 V, vous risquez d'endommager la batterie, le moteur de démarreur, l'alternateur ou le système électrique.

### NOTA :

Si vous utilisez une batterie portable d'amorçage, suivez les instructions et précautions d'utilisation du constructeur.

## Préparations pour un démarrage d'appoint

La batterie dans votre véhicule se trouve à l'avant du compartiment moteur derrière le phare avant gauche.

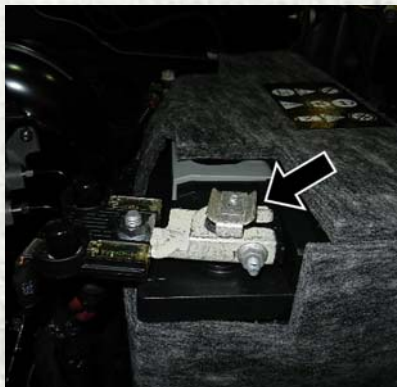

Emplacement de la borne positive de démarrage d'appoint

### NOTA :

La borne positive de la batterie est recouverte d'un capuchon protecteur, selon l'équipement. Soulevez le capuchon pour accéder à la borne positive de la batterie. Ne procédez pas au démarrage d'appoint à partir des fusibles. Démarrez directement seulement à partir de la borne positive, qui porte le symbole positif (+) sur ou autour de la borne.

## MISE EN GARDE!

- Prenez garde au ventilateur de refroidissement du radiateur lorsque le capot est levé. Il peut se mettre en marche à tout moment lorsque le commutateur d'allumage est à la position ON (MARCHE). Vous pouvez vous blesser en déplaçant les pales du ventilateur.
- Retirez tous vos bijoux métalliques, tels que les montres ou les bracelets, afin d'éviter de créer par inadvertance un contact électrique. Sinon, vous risquez de subir des blessures graves.
- Les batteries contiennent l'acide sulfurique qui peut vous brûler la peau ou les yeux et produire de l'hydrogène, un gaz inflammable et explosif. Tenez la batterie éloignée des flammes nues ou des étincelles.

1. Serrez le frein de stationnement, placez le levier de vitesses de la transmission automatique à la position P (STATIONNEMENT) et tournez le commutateur d'allumage à la position LOCK (ANTIVOL-VERROUILLÉ).



- Éteignez le chauffage, la radio et tous les accessoires électriques inutiles.
- Si vous utilisez un autre véhicule pour le démarrage d'appoint, stationnez le véhicule à portée des câbles volants, serrez le frein de stationnement et assurez-vous que le contact est COUPÉ.

### MISE EN GARDE!

Ne laissez pas les véhicules se toucher, car il pourrait se produire une mise à la masse et des blessures pourraient en résulter.

## Procédure de démarrage d'appoint

### MISE EN GARDE!

Le non-respect de ces directives de démarrage d'appoint peut entraîner des blessures ou des dommages à la propriété en raison de l'explosion de la batterie.

### AVERTISSEMENT!

Ne pas suivre cette procédure pourrait se traduire par des dommages au circuit de charge du véhicule d'appoint ou de celui dont la batterie est déchargée.

#### Branchement des câbles volants

- Connectez une extrémité du câble volant positif (+) à la borne positive (+) de la batterie déchargée.

#### NOTA :

**Ne procédez pas au démarrage d'appoint à partir des fusibles. Démarrez directement uniquement à partir de la borne positive.**

- Branchez l'autre extrémité du câble volant positif (+) sur la borne positive (+) de la batterie d'appoint.
- Branchez l'extrémité du câble volant négatif (-) sur la borne négative (-) de la batterie d'appoint.
- Connecter l'autre extrémité du câble volant négatif (-) à une bonne masse du moteur (une partie métallique exposée du

moteur du véhicule dont la batterie est déchargée) loin de la batterie et le système d'injection de carburant.

### MISE EN GARDE!

Ne branchez pas le câble volant sur la borne négative (-) de la batterie déchargée. Cela produirait une étincelle électrique qui pourrait faire exploser la batterie ou vous blesser. Utilisez seulement le point de masse spécifique, n'utilisez aucune autre partie métallique exposée.

- Démarrez le moteur du véhicule qui possède la batterie d'appoint, laissez le tourner au ralenti pendant quelques minutes, puis démarrez le moteur du véhicule dont la batterie est déchargée.

### AVERTISSEMENT!

Ne branchez pas un câble volant à l'un des fusibles sur la borne positive de la batterie. Le courant électrique généré grillera le fusible.

- Une fois que le moteur a démarré, retirez les câbles volants dans l'ordre inverse :

## Débranchement des câbles volants

1. Débranchez l'extrémité du câble volant négatif (-) de la masse du moteur du véhicule dont la batterie est déchargée.
2. Débranchez l'autre extrémité du câble volant négatif (-) de la borne négative (-) de la batterie d'appoint.
3. Débranchez l'extrémité positive (+) du câble volant de la borne positive (+) de la batterie d'appoint.
4. Débranchez l'autre extrémité du câble volant positif (+) de la borne positive (+) du véhicule dont la batterie est déchargée.

Si vous devez souvent effectuer un démarrage d'appoint pour faire démarrer votre véhicule, faites inspecter la batterie et le circuit de charge par votre concessionnaire autorisé.

### AVERTISSEMENT!

Les accessoires qui peuvent être branchés sur les prises de courant du véhicule tirent leur alimentation de la batterie du véhicule, même lorsqu'ils ne sont pas utilisés (par exemple, les téléphones cellulaires,

### AVERTISSEMENT!

etc.). Lorsqu'ils sont branchés assez longtemps et que le moteur est à l'arrêt, la batterie du véhicule peut se décharger suffisamment pour voir sa durée de vie écourtée ou même pour empêcher le moteur de démarrer.

## EN CAS DE SURCHAUFFE DU MOTEUR

Vous pouvez réduire les risques de surchauffe survenant dans les cas suivants en prenant les mesures appropriées.

- Sur la route – ralentissez.
- En ville – lorsque vous êtes arrêté, placez la boîte de vitesses en position N (POINT MORT), mais n'augmentez pas le régime de ralenti du moteur tout en immobilisant le véhicule à l'aide de freins.

## NOTA :

Vous pouvez prendre les mesures suivantes pour atténuer une surchauffe imminente :

- Si le climatiseur est en marche, mettez-le hors fonction. Le système de climatisation réchauffe le circuit de refroidissement du moteur; en désactivant le climatiseur, vous éliminez une source de chaleur.
- Vous pouvez également mettre la commande de température à la chaleur maximale, la commande de mode à l'aération au plancher et la commande du ventilateur à la vitesse maximale. Toutes ces actions permettent au radiateur de chauffage d'agir en complémentarité avec le radiateur et contribuent à évacuer la chaleur du circuit de refroidissement du moteur.

### MISE EN GARDE!

Vous, ou d'autres personnes, pourriez subir de graves brûlures par l'éclaboussement de liquide de refroidissement du moteur (antigel) chaud ou de vapeur de votre radiateur. Si vous voyez ou entendez de la vapeur s'échapper de sous le capot, attendez que le radiateur soit refroidi



**MISE EN GARDE!**

avant d'ouvrir le capot. N'essayez jamais d'ouvrir le bouchon à pression du circuit de refroidissement lorsque le radiateur ou le vase d'expansion est chaud.

**AVERTISSEMENT!**

La conduite avec le circuit de refroidissement à haute température peut endommager votre véhicule. Si l'indicateur de température atteint le repère H (TEMPÉRATURE ÉLEVÉE), rangez le véhicule et immobilisez-le. Laissez tourner le moteur au ralenti et coupez le climatiseur jusqu'à ce que l'indicateur de température revienne dans la plage normale. Si l'aiguille demeure sur le repère H (TEMPÉRATURE ÉLEVÉE) et qu'un avertissement sonore continu retentit, coupez immédiatement le moteur et faites inspecter votre véhicule.

**NEUTRALISATION DU SÉLECTEUR DE RAPPORT**

Si une anomalie se produit et que le sélecteur de rapport ne peut pas être déplacé de la position P (STATIONNEMENT), vous pouvez utiliser la procédure suivante pour déplacer temporairement le sélecteur de rapport :



**Port d'accès de neutralisation du sélecteur de rapport**

1. **COUPEZ** le moteur.

2. Serrez complètement le frein de stationnement.
3. Inclinez le volant complètement vers le haut.
4. Enfoncez et maintenez fermement la pédale de frein.
5. Insérez un tournevis ou un outil similaire dans le port d'accès (cercle bouclé) sur la partie inférieure de la colonne de direction, puis poussez le levier de neutralisation vers le haut en le maintenant dans cette position.
6. Déplacez le sélecteur de rapport à la position N (POINT MORT).
7. Le véhicule peut alors être démarré en position N (POINT MORT).

**DÉGAGEMENT D'UN VÉHICULE ENLISÉ**

Si votre véhicule est enlisé dans la boue, le sable ou la neige, vous pouvez, dans la plupart des cas, le sortir de sa position en lui faisant exécuter un mouvement de va-et-vient. Tournez le volant de droite à gauche pour dégager la zone entourant les roues avant. Ensuite, dans un mouvement de va-et-



vient, passez de la position D (MARCHE AVANT) à la position R (MARCHE ARRIÈRE) (transmission automatique) ou du DEUXIÈME rapport à la position R (MARCHE ARRIÈRE) (transmission manuelle), tout en appuyant légèrement sur la pédale d'accélérateur. Il est plus efficace de n'appuyer que légèrement sur la pédale d'accélérateur pour maintenir le mouvement de va-et-vient, sans faire patiner les roues ni emballer le moteur.

#### NOTA :

Appuyez sur le commutateur de désactivation de la commande de stabilité électronique pour le mettre en mode « Partial Off » (Partiellement désactivé) avant de faire osciller le véhicule. Consultez le paragraphe « Système de commande électronique des freins » dans la section « Sécurité » du guide de l'automobiliste à l'adresse [www.mopar.com/en-us/care/owner-manual.html](http://www.mopar.com/en-us/care/owner-manual.html) (résidents américains) ou [www.owners.mopar.ca/](http://www.owners.mopar.ca/) (résidents canadiens) pour obtenir de plus amples renseignements. Une fois le véhicule libéré, appuyez de nouveau sur le commutateur « ESC Off » pour restaurer le mode de commande de stabilité électronique.

### MISE EN GARDE!

Il est dangereux de faire patiner excessivement les pneus. Les forces engendrées par une vitesse excessive des roues peuvent endommager l'essieu ou les pneus. Les pneus pourraient éclater et blesser quelqu'un. Ne faites pas patiner les roues à plus de 48 km/h (30 mi/h) ou pendant plus de 30 secondes lorsque le véhicule est enlisé, et ne laissez personne s'approcher d'une roue qui patine, quelle que soit la vitesse.

### AVERTISSEMENT!

- Évitez d'emballer le moteur et de faire patiner les roues pour ne pas provoquer la surchauffe de la transmission ou l'endommager. Laissez le moteur tourner au ralenti avec la transmission à la position N (POINT MORT) pendant au moins une minute après chaque cycle de cinq mouvements de va-et-vient. Ceci réduira la possibilité de surchauffe et le risque d'endommager l'embrayage ou la trans-

### AVERTISSEMENT!

mission si vous insistez longtemps pour dégager votre véhicule enlisé.

- Lorsque vous tentez de dégager votre véhicule enlisé par un mouvement de « va-et-vient » en passant de la position D (MARCHE AVANT)/DEUXIÈME RAPPORT à la position R (MARCHE ARRIÈRE), ne faites pas patiner les roues à plus de 24 km/h (15 mi/h), car vous risqueriez d'endommager la transmission.
- Le fait d'emballer le moteur ou de faire patiner les roues trop rapidement peut causer une surchauffe ou une défaillance de la transmission. Vous pourriez également endommager les pneus. Évitez de faire patiner les roues au-dessus de 48 km/h (30 mi/h) pendant que le rapport est engagé (aucun changement de vitesse de transmission en cours).



## REMORQUAGE D'UN VÉHICULE EN PANNE

Ce chapitre contient les procédures de remorquage d'un véhicule en panne au moyen d'un service de remorquage commercial. Si la transmission est fonctionnelle, les véhicules en panne peuvent aussi être remorqués comme il est décrit au paragraphe « Remorquage derrière un véhicule de loisir » dans la section « Démarrage et conduite ».

Conditions de remorquage	Roues SOULEVÉES du sol	Modèles à 2 ROUES MOTRICES	Modèles à 4 ROUES MOTRICES
Remorquage à plat	AUCUNE	<p><b>Si la transmission est fonctionnelle :</b></p> <ul style="list-style-type: none"> <li>• Transmission à la position <b>N (POINT MORT)</b></li> <li>• <b>Vitesse maximale</b> de 48 km/h (30 mi/h)</li> <li>• Distance <b>maximale</b> de 24 km (15 mi)</li> </ul>	<p><b>Consultez les directives au paragraphe « Remorquage derrière un véhicule de loisir » dans la section « Démarrage et conduite ».</b></p> <ul style="list-style-type: none"> <li>• Transmission automatique à la position <b>P (STATIONNEMENT)</b></li> <li>• Transmission manuelle en prise (<b>PAS</b> à la position <b>N [POINT MORT]</b>)</li> <li>• Boîte de transfert à la position <b>N (POINT MORT)</b></li> <li>• Remorquage en direction vers <b>l'avant</b></li> </ul>
Lève-roues ou chariot roulant	Avant	OK	<b>NON PERMIS</b>
	Arrière		<b>NON PERMIS</b>
Flatbed (Camion à plateau)	<b>TOUTES</b>	<b>MEILLEURE MÉTHODE</b>	<b>MEILLEURE MÉTHODE</b>

Il est important de posséder le bon équipement de remorquage ou de levage pour éviter d'endommager votre véhicule. N'utilisez que des barres de remorquage et autre équipement conçu à cet effet et suivez les directives du constructeur de l'équipement en question. L'utilisation de chaînes de sécurité est obligatoire. Fixez la barre de remorquage ou un autre dispositif de remorquage à la structure principale du véhicule, et non aux pare-chocs ou aux supports de pare-chocs. Il faut observer les lois provinciales et locales s'appliquant aux véhicules remorqués.

S'il est nécessaire d'utiliser certains accessoires en cours de remorquage (essuie-glaces, dégivreurs, etc.), le commutateur d'allumage doit être en mode ON/RUN (MARCHE), et non en mode ACC (ACCESSOIRES).

Si la télécommande n'est pas disponible ou si la batterie du véhicule est déchargée, consultez le paragraphe « Neutralisation du sélecteur de rapport » dans cette section pour connaître les directives de déplacement de la transmission automatique hors de la position P (STATIONNEMENT) pour le remorquage.

### AVERTISSEMENT!

- N'utilisez pas d'accessoires tels que des élingues pour le remorquage. Cela risque d'endommager le véhicule.
- Lorsque vous arrimez votre véhicule sur un camion à plateau, ne fixez rien aux éléments de suspension arrière ou avant du véhicule. Un remorquage inapproprié risque d'endommager votre véhicule.

### Modèles à 2 roues motrices

Le constructeur recommande que votre véhicule soit remorqué avec les quatre roues **SOULEVÉES** du sol en utilisant un camion à plateau.

Si un camion à plateau n'est pas disponible et que la transmission est fonctionnelle, le véhicule peut être remorqué (avec les roues arrière au sol) dans les conditions suivantes :

- La transmission doit être à la position N (POINT MORT).
- La vitesse de remorquage ne doit pas dépasser 48 km/h (30 mi/h).

- La distance à parcourir ne doit pas dépasser 24 km (15 mi).

Si la transmission n'est pas fonctionnelle ou si le véhicule doit être remorqué à une vitesse supérieure à 48 km/h (30 mi/h) ou à une distance de plus de 24 km (15 mi), remorquez le véhicule avec les roues arrière **SOULEVÉES** du sol. Les méthodes acceptables consistent à transporter le véhicule sur un camion à plateau ou avec les roues avant soulevées et les roues arrière sur un chariot de remorquage, ou avec les roues arrière soulevées et les roues avant au sol (lorsqu'un stabilisateur de volant approprié est utilisé pour maintenir les roues avant en position droite).

### AVERTISSEMENT!

Remorquer ce véhicule sans observer les directives susmentionnées peut endommager gravement le moteur ou la transmission. Les dommages causés par un remorquage inadéquat ne sont pas couverts par la garantie de véhicule neuf.



## Modèles à 4 roues motrices

Le constructeur recommande de remorquer le véhicule avec les quatre roues **SOULÉVÉES** du sol. Les méthodes acceptables consistent à transporter le véhicule sur un camion à plateau ou à remorquer le véhicule par l'avant ou par l'arrière en faisant reposer l'autre extrémité sur un chariot de remorquage.

Si un camion à plateau n'est pas disponible et que la boîte de transfert est fonctionnelle, le véhicule peut être remorqué (vers l'avant, avec **TOUTES** les roues au sol), **SI** la boîte de transfert est en position N (POINT MORT) et que la transmission est en position P (STATIONNEMENT) (dans le cas des transmissions automatiques) ou en prise (NON en position N [POINT MORT], dans le cas des transmissions manuelles). Consultez le paragraphe « Remorquage derrière un véhicule de loisir » dans la section « Démarrage et conduite » pour obtenir de plus amples renseignements et des directives détaillées.

### AVERTISSEMENT!

- Vous ne devez pas utiliser les roues avant ou arrière (si les autres roues sont au sol). L'utilisation de paniers porteurs avant ou arrière entraînera des dommages internes à la transmission ou à la boîte de transfert pendant un remorquage.
- Si vous remorquez ce véhicule sans observer ces directives, il peut en découler de graves dommages à la transmission ou à la boîte de transfert. Les dommages causés par un remorquage inadéquat ne sont pas couverts par la garantie de véhicule neuf.

### Crochets de remorquage d'urgence – Selon l'équipement

Votre véhicule peut être équipé de crochets de remorquage d'urgence.

#### NOTA :

Il est recommandé, pour les véhicules hors route, d'utiliser les deux crochets de remorquage avant afin de minimiser les risques de dommages au véhicule.

### MISE EN GARDE!

- N'utilisez pas une chaîne pour dégager un véhicule enlisé. Les chaînes peuvent se briser et causer des blessures graves ou mortelles.
- Éloignez-vous des véhicules lorsque l'un d'eux est tiré par les crochets de remorquage. Les sangles de remorquage peuvent se désengager et causer des blessures graves.

### AVERTISSEMENT!

Les crochets de remorquage sont réservés aux situations d'urgence seulement, soit pour dégager un véhicule enlisé. Il ne faut pas se servir de ces crochets pour remorquer un véhicule sur la route ou l'autoroute. Vous pourriez endommager votre véhicule.

## SYSTÈME DE RÉPONSE AMÉLIORÉE EN CAS D'ACCIDENT

Ce véhicule est équipé d'un système de réponse améliorée en cas d'accident.

Pour obtenir de plus amples renseignements sur le système de réponse améliorée en cas d'accident, consultez le paragraphe « Dispositifs de retenue des occupants » dans la section « Sécurité ».

## ENREGISTREUR DE DONNÉES D'ÉVÉNEMENT

Ce véhicule est muni d'un enregistreur de données d'événement. L'objectif principal d'un enregistreur de données d'événement consiste à enregistrer des données qui contribuent à connaître la performance des systèmes d'un véhicule lors de certaines collisions ou de quasi-collisions, telles que le déploiement d'un coussin gonflable ou de contact avec obstacle sur la route.

Pour obtenir de plus amples renseignements sur l'enregistreur de données d'événement, consultez la section « Dispositifs de retenue des occupants » dans le chapitre « Safety » (Sécurité).





# ENTRETIEN ET MAINTENANCE

<b>ENTRETIEN PROGRAMMÉ – MOTEURS À ESSENCE . . . . .</b>	<b>.214</b>
Plan d'entretien – moteur à essence . . .	.215
Utilisation intensive du véhicule . . . .	.218
<b>ENTRETIEN PÉRIODIQUE – MOTEUR DIESEL CUMMINS 6.7L . . . . .</b>	<b>.218</b>
Indicateur automatique de vidange d'huile – moteur diesel Cummins . . . . .	.219
Indicateur d'entretien – moteur diesel Cummins . . . . .	.219
Plan d'entretien – moteur diesel Cummins . . . . .	.220
<b>COMPARTIMENT MOTEUR . . . . .</b>	<b>.225</b>
Moteur 6.4L . . . . .	.225

Moteur diesel 6.7L – Transmission à six rapports AS69RC HD (modèles 3500/châssis-cabine). . . . .	.226
<b>SERVICE OFFERT PAR LE CONCESSIONNAIRE – MOTEUR DIESEL 6.7L. . . . .</b>	<b>.227</b>
Filtre à air du moteur . . . . .	.227
Vidange du filtre à carburant et de séparateur d'eau . . . . .	.228
Remplacement du filtre à carburant monté sur le moteur. . . . .	.230
Remplacement du filtre à carburant monté sur la sous-carrosserie . . . . .	.231
Amorçage du moteur en cas d'épuisement de carburant . . . . .	.232
<b>LEVAGE . . . . .</b>	<b>.233</b>

<b>PNEUS . . . . .</b>	<b>.233</b>
Renseignements concernant la sécurité des pneus . . . . .	.233
Pneus – Généralités. . . . .	.241
Types de pneus . . . . .	.246
Roues de secours – selon l'équipement .	.247
Entretien des roues et des enjoliveurs de roue . . . . .	.249
<b>NORMES DE CLASSIFICATION UNIFORMISÉE DES PNEUS DU MINISTÈRE DES TRANSPORTS . . . . .</b>	<b>.251</b>
Indice d'usure de la bande de roulement. . . . .	.251
Indice d'adhérence . . . . .	.251
Résistance à la chaleur. . . . .	.251



## ENTRETIEN PROGRAMMÉ – MOTEURS À ESSENCE

Votre véhicule est équipé d'un indicateur automatique de vidange d'huile. L'indicateur automatique de vidange d'huile vous rappelle l'entretien de votre véhicule prévu au calendrier.

Le message de vidange d'huile s'affichera selon les conditions de fonctionnement du moteur. Ce message indique la nécessité de faire exécuter l'entretien de votre véhicule. Le moment d'affichage du message « Oil Change Required » (Vidange d'huile requise) varie en fonction des conditions de fonctionnement, telles que les trajets fréquents de courte durée, la traction d'une remorque, les températures ambiantes très chaudes ou très froides ainsi que l'utilisation du carburant E85. Le message s'affichera plus rapidement lors de conditions d'utilisation difficiles, soit à 5 600 km (3 500 mi) depuis la dernière réinitialisation. Faites faire l'entretien de votre véhicule dans les plus brefs délais, c'est-à-dire avant d'avoir parcouru 805 km (500 mi).

Votre concessionnaire autorisé remettra à zéro l'indicateur de vidange d'huile après avoir effectué une vidange d'huile. Si la vidange d'huile prévue est effectuée par un établissement autre que votre concessionnaire autorisé, le message peut être réinitialisé en suivant les étapes décrites au paragraphe « Vidange d'huile requise » sous « Témoins d'avertissement et indicateurs » ou « Affichage du groupe d'instruments » dans le chapitre « Présentation du tableau de bord de votre véhicule » du guide de l'automobiliste sur le site Web [www.mopar.com/en-us/care/owner-manual.html](http://www.mopar.com/en-us/care/owner-manual.html) (résidents américains) ou [www.owners.mopar.ca/](http://www.owners.mopar.ca/) (résidents canadiens) pour obtenir de plus amples renseignements.

### Moteurs à essence :

Les intervalles de vidange d'huile ne doivent jamais dépasser 13 000 km (8 000 mi), 12 mois ou 350 heures de fonctionnement du moteur, selon la première éventualité. La période de 350 heures de fonctionnement ou de ralenti du moteur est généralement seulement un problème pour les utilisateurs de parcs.

### Service intensif :

Vidangez l'huile moteur à 6 500 km (4 000 mi) si le véhicule est utilisé dans des conditions poussiéreuses ou hors route ou s'il est utilisé le plus souvent au ralenti ou à un régime moteur très bas. Ce type d'utilisation de véhicule est désigné service intensif.

### Une fois par mois ou avant un long trajet :

- Vérifiez le niveau d'huile moteur.
- Vérifiez le niveau du liquide lave-glace.
- Vérifiez la pression des pneus et assurez-vous qu'il n'y a pas de signes d'usure ou de dommages inhabituels.
- Vérifiez le niveau des réservoirs de liquide de refroidissement, de maître-cylindre de frein, de direction assistée et de transmission automatique, puis ajoutez du liquide au besoin.
- Vérifiez le bon fonctionnement de tous les feux et phares et de toutes les lampes intérieures.



## Plan d'entretien – moteur à essence

### Entretien requis

Consultez le plan d'entretien aux pages suivantes pour connaître l'entretien requis.

#### À chaque intervalle de vidange d'huile, comme le précise l'indicateur automatique de vidange d'huile :

- Vidangez l'huile et remplacez le filtre.
- Permutez les pneus. **Permutez-les au premier signe d'usure irrégulière, même si cela se produit avant que le message de vidange d'huile s'affiche.**
- Vérifiez la protection et les flexibles du circuit de refroidissement du moteur.
- Vérifiez le système d'échappement.
- Si vous utilisez votre véhicule en conditions poussiéreuses ou hors route, vérifiez le filtre à air du moteur et remplacez-le au besoin.
- Vérifiez la batterie et l'état des cosses (nettoyez et resserrez les cosses s'il y a lieu).

#### À chaque intervalle de vidange d'huile, comme le précise l'indicateur automatique de vidange d'huile :

- Vérifiez le niveau d'huile à transmission automatique si cette dernière est munie d'une jauge d'huile.
- Vérifiez les plaquettes de frein, les segments, les rotors, les tambours, les flexibles et le frein de stationnement.
- Examiner l'extrémité avant, et lubrifier – selon l'équipement avec des raccords réparables.
- Graissez le raccord de l'arbre de transmission avant (modèles à quatre roues motrices seulement).



Millage ou intervalle de temps (selon la première éventualité)	20 000	30 000	40 000	50 000	60 000	70 000	80 000	90 000	100 000	110 000	120 000	130 000	140 000	150 000
Ou en fonction des années :	2	3	4	5	6	7	8	9	10	11	12	13	14	15
Ou kilomètres :	32 000	48 000	64 000	80 000	96 000	112 000	128 000	144 000	160 000	176 000	192 000	208 000	224 000	240 000
<b>Vérifications supplémentaires</b>														
Vérifiez les joints homocinétiques ou de cardan.		X			X			X			X			X
Vérifiez la suspension avant, les embouts de biellette de direction et remplacez-les au besoin.	X		X		X		X		X		X		X	
Vérifiez les surfaces des essieux avant et arrière. Si vous soupçonnez qu'il y a une fuite d'huile, vérifiez le niveau de liquide. Si votre véhicule est utilisé comme véhicule de police, taxi, véhicule de parc, en mode hors route ou pour fréquemment tracter une remorque, vidangez le liquide pour essieux.	X		X		X		X		X		X		X	
Vérifiez les garnitures de frein et le fonctionnement du frein de stationnement.	X		X		X		X		X		X		X	
<b>Entretien supplémentaire</b>														
Remplacez le filtre à air du moteur.		X			X			X			X			X
Remplacez les bougies d'allumage. **									X					
Vidangez et remplacez le liquide de refroidissement du moteur après 10 ans ou à 240 000 km (150 000 mi), selon la première éventualité.									X					X
Vidangez l'huile à transmission automatique (transmission AS66RC seulement).		X						X						X

Millage ou intervalle de temps (selon la première éventualité)	20 000	30 000	40 000	50 000	60 000	70 000	80 000	90 000	100 000	110 000	120 000	130 000	140 000	150 000
Ou en fonction des années :	2	3	4	5	6	7	8	9	10	11	12	13	14	15
Ou kilomètres :	32 000	48 000	64 000	80 000	96 000	112 000	128 000	144 000	160 000	176 000	192 000	208 000	224 000	240 000
Vidangez l'huile à transmission automatique et remplacez le filtre (transmission AS66RC seulement).					X						X			
Vidangez l'huile à transmission automatique et remplacez le filtre (transmission automatique 66RFE seulement) si vous utilisez votre véhicule comme véhicule de police, taxi, véhicule de parc ou pour tractier fréquemment une remorque.					X						X			
Remplacez l'huile à transmission automatique et le(s) filtre(s) (transmission 66RFE).											X			
Vérifiez le liquide de boîte de transfert et vidangez-le si vous utilisez votre véhicule comme véhicule de police, taxi, véhicule de parc ou pour fréquemment tractier une remorque.		X			X			X			X			X
Vidangez le liquide de boîte de transfert.											X			
Vérifiez la soupape de recyclage des gaz de carter (RGC) et remplacez-la au besoin.									X					

\*\* L'intervalle pour le remplacement des bougies d'allumage ne s'applique qu'au kilométrage (millage) et non à l'année.



**MISE EN GARDE!**

- Vous pouvez vous blesser gravement en travaillant sur un véhicule automobile ou à proximité. N'effectuez que les travaux d'entretien qui vous sont familiers ou pour lesquels vous possédez les outils nécessaires. Si vous doutez de votre compétence quant à certains travaux, faites appel à un mécanicien qualifié.
- La vérification et l'entretien inadéquats de votre véhicule risquent d'entraîner la défaillance des composants et de compromettre la maniabilité et le rendement du véhicule. Par ailleurs, un accident pourrait survenir.

**Utilisation intensive du véhicule**

Vidangez l'huile moteur à 6 500 km (4 000 mi) si le véhicule est utilisé dans des conditions poussiéreuses ou hors route ou s'il est utilisé le plus souvent au ralenti ou uniquement à un régime moteur très bas. Ce type d'utilisation de véhicule est désigné service intensif.

**ENTRETIEN PÉRIODIQUE – MOTEUR DIESEL CUMMINS 6.7L****AVERTISSEMENT!**

Si vous n'effectuez pas l'entretien prescrit, votre véhicule pourrait subir des dommages.

**À chaque plein de carburant**

Vérifiez le niveau d'huile moteur au moins 30 minutes après avoir coupé un moteur complètement réchauffé. La lecture du niveau d'huile sera plus précise si le véhicule se trouve sur une surface plane. N'ajoutez de l'huile que lorsque le niveau indiqué est égal ou inférieur au repère ADD (AJOUT NÉCESSAIRE) ou MIN.

**Une fois par mois**

- Vérifiez les batteries; nettoyez les bornes et resserrez-les au besoin.
- Vérifiez le niveau de liquide des réservoirs du liquide de refroidissement, du maître-

cylindre de frein et de la transmission automatique (selon l'équipement), puis ajoutez du liquide au besoin.

**À chaque vidange d'huile**

- Remplacez le filtre à huile du moteur.
- Vérifiez le système d'échappement.
- Vérifiez l'état du filtre à air du moteur.
- Vérifiez le niveau de liquide de refroidissement, les flexibles et les colliers de serrage.
- Examinez l'extrémité avant et lubrifiez – selon l'équipement avec des raccords réparables.
- Graissez le raccord de l'arbre de transmission avant (modèles 4 roues motrices seulement).

Il est également nécessaire de procéder à la vérification et à l'entretien chaque fois qu'une anomalie est observée ou soupçonnée. Conservez tous les reçus.

## Indicateur automatique de vidange d'huile – moteur diesel Cummins

Votre véhicule est équipé d'un indicateur automatique de vidange d'huile moteur. Ce système vous alertera lorsqu'il est temps de vidanger l'huile moteur en affichant le message « Oil Change Due » (Vidange d'huile requise) à l'écran du groupe d'instruments. Le rappel de vidange d'huile signale au conducteur de vidanger l'huile moteur à tous les 15 000 milles ou à toutes les 500 heures, selon la première éventualité, sauf dans le cas des modèles de châssis-cabines et de camionnettes, configurés avec la compatibilité B20 en option qui utilisent le biodiesel B20, auquel cas la vidange d'huile doit s'effectuer à tous les 12 500 milles ou à toutes les 400 heures, selon la première éventualité. Si l'huile moteur n'est pas vidangée conformément au calendrier d'entretien, vous risquez d'endommager les composants internes du moteur.

**Vidangez l'huile moteur et remplacez le filtre à huile à tous les 24 000 km (15 000 mi) ou à tous les six mois, ou plus tôt si le message de**

**l'indicateur automatique de vidange d'huile s'affiche. Les intervalles de vidange d'huile ne doivent en aucun cas dépasser 24 000 km (15 000 mi) ou 6 mois, selon la première éventualité.**

### NOTA :

- Les intervalles de vidange d'huile ne doivent en aucun cas dépasser 24 000 km (15 000 mi), 6 mois ou 500 heures, selon la première éventualité.
- Vidangez l'huile moteur et remplacez le filtre à huile à tous les 20 000 km (12 500 mi) ou à tous les six mois lorsque vous utilisez le carburant B20 (Châssis-cabine seulement).

Si les modèles de châssis-cabines et de camionnettes, configurés avec la compatibilité B20 en option sont utilisés avec des niveaux de biodiesel supérieurs à 5 %, l'intervalle de vidange d'huile ne doit dépasser 20 000 km (12 500 mi) en aucun cas. Consultez la section des exigences en matière de carburant pour obtenir de plus amples renseignements sur le fonctionnement des modèles de châssis-cabines et de camionnettes configu-

rés pour l'utilisation avec le carburant (B6 - B20) de mélange biodiesel conforme à la norme D-7467 de l'ASTM.

## Indicateur d'entretien – moteur diesel Cummins

L'entretien du système antipollution de votre véhicule doit être effectué à des intervalles précis. Pour vous rappeler les intervalles d'entretien, le message « Perform Service » (Effectuer l'entretien) s'affiche au groupe d'instruments. Lorsque ce message s'affiche à l'écran d'affichage du groupe d'instruments, l'entretien du système antipollution de votre véhicule doit être effectué. L'entretien du système antipollution peut comprendre le remplacement de l'élément du filtre du système de recyclage des gaz de carter. La procédure permettant d'effacer le message « Perform Service » (Effectuer l'entretien) et de réinitialiser cette fonction se trouve dans la section correspondante concernant les interventions.



## Plan d'entretien – moteur diesel Cummins

Millage ou intervalle de temps (selon la première éventualité) :	7 500	15 000	22 500	30 000	37 500	45 000	52 500	60 000	67 500	75 000	82 500	90 000	97 500	105 000	112 500	120 000	127 500	135 000	142 500	150 000
Ou mois :	6	12	18	24	30	36	42	48	54	60	66	72	78	84	90	96	102	108	114	120
Ou kilomètres :	12 000	24 000	36 000	48 000	60 000	72 000	84 000	96 000	108 000	120 000	132 000	144 000	156 000	168 000	180 000	192 000	204 000	216 000	228 000	240 000
Vidangez l'huile moteur tous les 24 000 km (15 000 mi) ou tous les six mois ou 500 heures, ou plus tôt si le message de l'indicateur automatique de vidange d'huile s'affiche, selon la première éventualité. **	X	X	X	X	X	X	X	X	X	X	X	X	X	X	X	X	X	X	X	X
<b>Vérifications supplémentaires</b>																				
Vérifiez le niveau du réservoir du DEF (liquide d'échappement diesel) et faites le plein au besoin.	X	X	X	X	X	X	X	X	X	X	X	X	X	X	X	X	X	X	X	X
Permutez les pneus.	X	X	X	X	X	X	X	X	X	X	X	X	X	X	X	X	X	X	X	X
Lubrifiez le raccord de l'arbre de transmission avant (système à 4 roues motrices).	X	X	X	X	X	X	X	X	X	X	X	X	X	X	X	X	X	X	X	X
Examinez l'extrémité avant et lubrifiez – selon l'équipement avec des raccords réparables.	X	X	X	X	X	X	X	X	X	X	X	X	X	X	X	X	X	X	X	X
Inspectez le filtre à air du moteur et remplacez-le au besoin. ****		X		X		X		X		X		X		X		X		X		X

Millage ou intervalle de temps (selon la première éventualité) :	7 500	15 000	22 500	30 000	37 500	45 000	52 500	60 000	67 500	75 000	82 500	90 000	97 500	105 000	112 500	120 000	127 500	135 000	142 500	150 000	
Ou mois :	6	12	18	24	30	36	42	48	54	60	66	72	78	84	90	96	102	108	114	120	
Ou kilomètres :	12 000	24 000	36 000	48 000	60 000	72 000	84 000	96 000	108 000	120 000	132 000	144 000	156 000	168 000	180 000	192 000	204 000	216 000	228 000	240 000	
Vérifiez si la suspension avant, les embouts de biellette de direction et les soufflets comportent des fissures ou des fuites et assurez-vous que toutes les pièces sont en bon état, qu'elles ne sont pas anormalement lâches et qu'elles ne présentent pas de jeu axial. Remplacez les pièces, le cas échéant.		X		X		X		X		X		X		X		X		X		X	
Vérifiez les garnitures de frein.			X			X			X			X			X			X			
Vérifiez et réglez le frein de stationnement.			X			X			X			X			X			X			
Vérifiez la courroie d'entraînement et remplacez-la au besoin.			X			X			X			X			X			X			
Vérifier les roulements de roue.				X				X				X				X				X	
<b>Entretien supplémentaire</b>																					
Remplacez le filtre de l'habitacle.			X			X			X			X			X			X			
Remplacez l'élément du filtre à carburant du moteur.		X		X		X		X		X		X		X		X		X		X	
Remplacez l'élément du filtre à carburant monté sur le châssis.		X		X		X		X		X		X		X		X		X		X	



Millage ou intervalle de temps (selon la première éventualité) :	7 500	15 000	22 500	30 000	37 500	45 000	52 500	60 000	67 500	75 000	82 500	90 000	97 500	105 000	112 500	120 000	127 500	135 000	142 500	150 000	
	Ou mois :	6	12	18	24	30	36	42	48	54	60	66	72	78	84	90	96	102	108	114	120
Ou kilomètres :	12 000	24 000	36 000	48 000	60 000	72 000	84 000	96 000	108 000	120 000	132 000	144 000	156 000	168 000	180 000	192 000	204 000	216 000	228 000	240 000	
Vérifiez les surfaces des essieux avant et arrière. Si vous soupçonnez qu'il y a une fuite d'huile, vérifiez le niveau de liquide. Si votre véhicule est utilisé comme véhicule de police, taxi, véhicule de parc, en mode hors route ou pour fréquemment tracter une remorque, vidangez le liquide pour essieux. *																					
Vérifiez le liquide de boîte de transfert (4x4) et vidangez-le si vous utilisez votre véhicule comme véhicule de police, taxi, véhicule de parc ou pour fréquemment tracter une remorque.				X				X				X				X					X
Vidangez le liquide de boîte de transfert (système à 4 roues motrices).								X								X					
Vidangez l'huile à transmission automatique (transmission AS69RC seulement).				X				X				X				X					X
Vidangez l'huile à transmission automatique et remplacez le filtre (transmission AS69RC seulement).								X								X					
Vidangez l'huile à transmission automatique et remplacez le filtre si vous utilisez votre véhicule comme véhicule de police, véhicule de parc ou pour fréquemment tracter une remorque (transmission 68RFE seulement).									X							X					



Millage ou intervalle de temps (selon la première éventualité) :	7 500	15 000	22 500	30 000	37 500	45 000	52 500	60 000	67 500	75 000	82 500	90 000	97 500	105 000	112 500	120 000	127 500	135 000	142 500	150 000	
Ou mois :	6	12	18	24	30	36	42	48	54	60	66	72	78	84	90	96	102	108	114	120	
Ou kilomètres :	12 000	24 000	36 000	48 000	60 000	72 000	84 000	96 000	108 000	120 000	132 000	144 000	156 000	168 000	180 000	192 000	204 000	216 000	228 000	240 000	
Vidangez l'huile à transmission automatique et remplacez le ou les filtres.																X					
Vidangez l'huile à transmission manuelle et remplacez le filtre si vous utilisez votre véhicule comme véhicule de police, véhicule de parc ou pour fréquemment tracter une remorque.								X								X					
Remplacez le filtre du système de recyclage des gaz de carter.									X									X			
Vidangez et remplacez le liquide de direction assistée.													X								
Remplacez le liquide de refroidissement du moteur. ***																					X
Réglez le jeu des soupapes.																					X

Il est également nécessaire de procéder à la vérification et à l'entretien chaque fois qu'une anomalie est observée ou soupçonnée. Conservez tous les reçus.

\* Vérifiez les surfaces des essieux avant et arrière tous les 32 000 km (20 000 mi). Si vous soupçonnez qu'il y a une fuite d'huile,

vérifiez le niveau de liquide. Si votre véhicule est utilisé comme véhicule de police, taxi, véhicule de parc, en mode hors route ou pour tracter fréquemment une remorque, vidangez le liquide de l'essieu tous les 32 000 km (20 000 mi).

\*\* Les intervalles de vidange d'huile ne doivent en aucun cas dépasser 24 000 km (15 000 mi), 6 mois ou 500 heures, selon la première éventualité.



\*\*\* Le constructeur recommande fortement que l'entretien et les réparations du circuit de refroidissement soient effectués par votre concessionnaire autorisé local.

\*\*\*\* En aucun cas, l'élément du filtre à air ne doit dépasser 48 000 km (30 000 mi) ou 24 mois, selon la première éventualité.

### MISE EN GARDE!

- Vous pouvez vous blesser gravement en travaillant sur un véhicule automobile ou à proximité. N'effectuez que les travaux d'entretien qui vous sont familiers ou pour lesquels vous possédez les outils nécessaires. Si vous doutez de votre compétence quant à certains travaux, faites appel à un mécanicien qualifié.
- La vérification et l'entretien inadéquats de votre véhicule risquent d'entraîner la défaillance des composants et de compromettre la maniabilité et le rendement du véhicule. Par ailleurs, un accident pourrait survenir.

### AVERTISSEMENT!

\*\*\*Le constructeur recommande fortement que l'entretien et les réparations du circuit de refroidissement soient effectués par votre concessionnaire autorisé local.

## COMPARTIMENT MOTEUR

### Moteur 6.4L

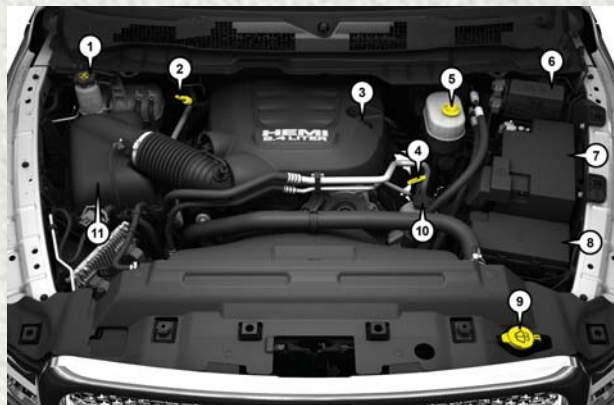

- 1 – Réservoir de liquide de refroidissement
- 2 – Jauge d'huile de la transmission
- 3 – Bouchon de remplissage de l'huile moteur
- 4 – Jauge d'huile moteur
- 5 – Réservoir de liquide pour freins
- 6 – Centre de distribution électrique auxiliaire (fusibles)

- 7 – Batterie
- 8 – Centrale de servitudes (Fusibles)
- 9 – Réservoir de liquide lave-glace
- 10 – Réservoir de liquide de direction assistée
- 11 – Filtre à air



Moteur diesel 6.7L – Transmission à six rapports AS69RC HD (modèles 3500/châssis-cabine)

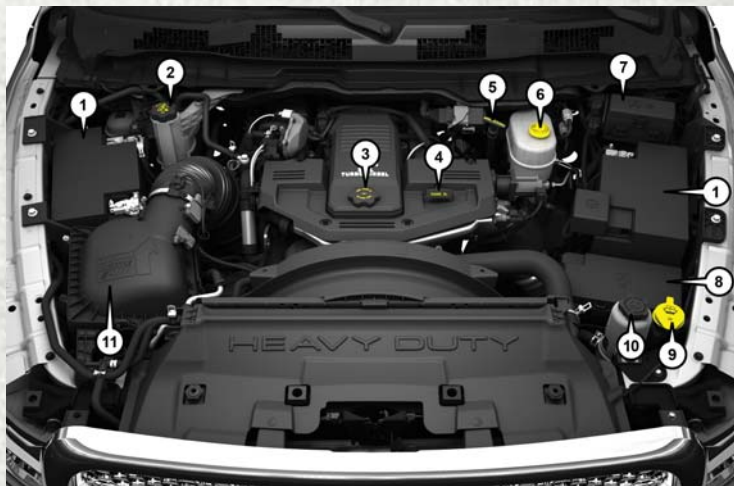

- 1 – Batterie
- 2 – Réservoir de liquide de refroidissement
- 3 – Bouchon de remplissage d'huile moteur
- 4 – Jauge d'huile moteur
- 5 – Jauge d'huile de la transmission automatique
- 6 – Réservoir de liquide pour freins

- 7 – Centrale de servitudes auxiliaire
- 8 – Centrale de servitudes
- 9 – Réservoir de liquide lave-glace
- 10 – Réservoir de liquide de direction assistée
- 11 – Filtre à air

## SERVICE OFFERT PAR LE CONCESSIONNAIRE – MOTEUR DIESEL 6.7L

Votre concessionnaire autorisé dispose d'une équipe d'entretien qualifiée, d'un outillage spécialisé et de l'équipement nécessaire pour exécuter toutes les opérations d'entretien, de façon experte et professionnelle. Vous pouvez vous procurer des manuels d'atelier qui contiennent toutes les informations détaillées concernant l'entretien de votre véhicule. Veuillez consulter les manuels d'atelier avant d'entreprendre vous-même toute procédure sur votre véhicule.

### NOTA :

Toute modification intentionnelle du système antipollution peut annuler la garantie et est condamnée par la loi et passible de poursuites judiciaires.

### MISE EN GARDE!

Vous pouvez vous blesser gravement en travaillant sur un véhicule automobile ou à proximité. Limitez-vous à effectuer les

### MISE EN GARDE!

opérations d'entretien pour lesquelles vous disposez des connaissances suffisantes et de l'outillage nécessaire. Si vous doutez de votre compétence quant à certains travaux, faites appel à un mécanicien qualifié.

### Filtre à air du moteur

### AVERTISSEMENT!

Tout l'air qui pénètre dans le système d'admission du moteur doit être filtré. Les particules abrasives dans l'air non filtré causeront l'usure rapide des composants du moteur.

### MISE EN GARDE!

Le circuit d'admission d'air (filtre à air, tuyaux, etc.) peut également assurer une protection. Ne retirez pas le circuit d'admission d'air (filtre à air, tuyaux, etc.) à moins que cela ne soit nécessaire pour la

### MISE EN GARDE!

réparation ou l'entretien. Assurez-vous que personne ne se trouve près du compartiment moteur avant de démarrer le moteur lorsque le circuit d'admission d'air (filtre à air, tuyaux, etc.) est retiré. Des blessures graves pourraient en résulter.

L'état du filtre à air est contrôlé par le module de commande du moteur. Le message « SERVICE AIR FILTER » (ENTRETIEN DU FILTRE À AIR) s'affiche à l'écran d'affichage du groupe d'instruments lorsqu'un entretien est requis. Consultez le paragraphe « Affichage du groupe d'instruments » dans la section « Présentation du tableau de bord de votre véhicule » pour obtenir de plus amples renseignements.

Le message « SERVICE AIR FILTER » (ENTRETIEN DU FILTRE À AIR) peut s'afficher régulièrement en raison des exigences de débit d'air du moteur qui sont modifiées en fonction des conditions de conduite. À mesure que le filtre devient plus limité et que les exigences de débit d'air augmentent, le message « SERVICE AIR FILTER » (Entretien du



filtre à air) s'affiche à l'écran d'affichage. Le message pourrait ne pas s'afficher lors de cycles de conduite subséquents si les mêmes conditions ne sont pas présentes. Lorsque ce message apparaît la première fois, l'élément de filtre à air doit être remplacé dans les 402 km (250 mi) de conduite afin d'assurer le fonctionnement adéquat du moteur durant toutes les conditions de conduite.

### AVERTISSEMENT!

La conduite du véhicule lorsque le filtre à air est obstrué peut endommager le moteur. La conduite du véhicule dans des conditions poussiéreuses pendant des périodes prolongées entraînera une obstruction rapide du filtre à air. Des mesures appropriées doivent être prises aussitôt que le message « SERVICE AIR FILTER » (ENTRETIEN DU FILTRE À AIR) s'affiche.

Si le véhicule manifeste une perte soudaine de puissance du moteur en cas de neige ou de pluie abondante, ou lors de l'utilisation d'un chasse-neige, et que le message « SERVICE AIR FILTER » (ENTRETIEN DU FILTRE À AIR) s'affiche à l'écran d'affichage du

groupe d'instruments, accompagné d'un carillon qui retentit à toutes les 60 secondes, inspectez visuellement le filtre à air pour déterminer la présence d'une accumulation de neige ou de glace ou une saturation extrême d'eau. Si le filtre à air n'est pas endommagé, enlevez toute accumulation de neige ou de glace, puis réinstallez le filtre à air. Si le filtre à air est endommagé, remplacez l'élément du filtre.

### NOTA :

Le boîtier du filtre à air contient un capteur de débit d'air massique. Ce capteur est critique au bon fonctionnement du moteur et à la longévité des composants. Tout dommage ou toute modification à ce capteur pourrait entraîner des dommages importants au moteur et au système de post-traitement des gaz d'échappement. Nous recommandons l'utilisation des pièces de marque Mopar.

Bien que votre véhicule soit muni d'un contrôleur de filtre à air, une inspection visuelle de l'élément du filtre à air est recommandé à tous les 24 000 km (15 000 mi) ou à tous les 12 mois, selon la première éven-

tualité. **En aucun cas, l'élément du filtre à air ne doit dépasser 48 000 km (30 000 mi) ou 24 mois, selon la première éventualité.**

### AVERTISSEMENT!

Plusieurs éléments de filtre à air de performance du marché secondaire ne filtrent pas de façon adéquate l'air qui pénètre dans le moteur. L'utilisation de tels filtres peut endommager gravement votre moteur.

### Vidange du filtre à carburant et de séparateur d'eau

Il y a deux ensembles de filtre à carburant. Un ensemble est situé sur le côté du conducteur du moteur. La meilleure façon d'accéder à cette soupape de vidange d'eau est de sous le capot. Le deuxième ensemble se trouve sur la sous-carrosserie devant l'essieu arrière, au-dessus de l'arbre de transmission des modèles de camionnettes. L'emplacement du deuxième ensemble de filtre des modèles de

châssis-cabines se trouve sur le cadre derrière l'essieu avant. La meilleure façon d'accéder à cette soupape de vidange d'eau est de sous le véhicule.

### AVERTISSEMENT!

- Ne vidangez pas le filtre séparateur eau/carburant lorsque le moteur tourne.
- Le carburant diesel endommage le bitume. Vidangez le filtre dans un contenant approprié.

Si de l'eau est détectée dans le séparateur d'eau pendant que le moteur est en marche, ou lorsque le commutateur d'allumage est à la position ON (MARCHE), le témoin d'eau dans le carburant s'allume et un carillon audible retentit cinq fois. À ce stade, vous devriez couper le moteur et vidanger l'eau des deux filtres.

### AVERTISSEMENT!

Si le témoin d'eau dans le carburant reste allumé, **NE FAITES PAS DÉMARRER** le moteur avant d'avoir vidangé l'eau des filtres à carburant afin d'éviter d'endommager le moteur.

Si le témoin d'eau dans le carburant s'allume et un carillon retentit une fois lors de la conduite, ou lorsque le commutateur d'allumage est à la position ON (MARCHE), il se peut que le câblage du séparateur d'eau ou le capteur présente un problème. Confiez le véhicule à votre concessionnaire autorisé.

Lorsque l'eau est vidangée de façon appropriée des deux filtres, le témoin d'eau dans le carburant reste allumé pendant environ 10 secondes. Si l'eau a été vidangée lorsque le moteur était en marche, le témoin d'eau dans le carburant peut rester allumé pendant environ trois minutes.

### NOTA :

Prenez les précautions nécessaires pour vous débarrasser de liquides usagés provenant de votre véhicule. Les liquides usagés abandonnés sans précaution aucune peuvent causer un préjudice à l'environnement. Adressez-vous à un concessionnaire autorisé, à une station-service ou à une agence gouvernementale pour obtenir des renseignements sur les programmes de recyclage et pour savoir à quel endroit dans votre région vous pouvez vous débarrasser de façon appropriée des liquides et des filtres usagés.

Vidangez les filtres à carburant et de séparateur d'eau lorsque le témoin d'eau dans le carburant est ALLUMÉ. Dans les 10 minutes suivant la coupure du moteur, tournez la soupape de vidange de filtre montée sur le moteur (située sur le côté de l'ensemble de filtre) d'un quart de tour dans le sens inverse des aiguilles d'une montre et tournez la soupape de vidange de filtre montée sur la sous-carrosserie (située au bas de l'ensemble de filtre) d'un tour complet dans le sens inverse des aiguilles d'une montre. Tournez ensuite le commutateur d'allumage à la position ON (MARCHE), et vidangez toute accumulation



d'eau. Laissez la soupape de vidange ouverte jusqu'à ce que l'eau et les contaminants aient été retirés. Lorsque le carburant propre est visible, fermez les soupapes de vidange en les tournant complètement dans le sens des aiguilles d'une montre, puis mettez le commutateur d'allumage à la position OFF (ARRÊT).

Si plus de deux millilitres ou d'onces de carburant ont été vidangés, suivez les directives indiquées dans le paragraphe « Amorçage du moteur en cas d'épuisement de carburant ».

## Remplacement du filtre à carburant monté sur le moteur

### NOTA :

- L'utilisation d'un filtre à carburant qui ne répond pas aux exigences du constructeur en matière de filtration et de séparation d'eau peut avoir un impact important sur la durée de vie et la fiabilité du circuit d'alimentation.

- Le boîtier du filtre monté sur le moteur est muni d'une fonction de non-démarrage en cas d'absence de filtre. Le moteur ne fonctionnera pas dans les cas suivants :

1. Aucun filtre est installé.
2. Un filtre de qualité inférieure ou non homologué est utilisé. L'utilisation d'un filtre de l'équipementier est nécessaire pour assurer le fonctionnement du véhicule.

### AVERTISSEMENT!

- Le carburant diesel endommage le bitume. Vidangez le filtre dans un contenant approprié.
- Ne remplissez pas préalablement le filtre à carburant lorsque vous installez un nouveau filtre à carburant. Cela pourrait entraîner l'intrusion de particules dans le filtre à carburant. Il est préférable d'installer un filtre sec et de permettre à la pompe aspirante du réservoir d'injecter le circuit d'alimentation en carburant.

1. Assurez-vous que le moteur est coupé.

2. Placez le récipient de vidange sous le tuyau d'évacuation de filtre à carburant.
3. Ouvrez la soupape de vidange d'eau d'un quart de tour dans le sens inverse des aiguilles d'une montre et vidangez complètement le carburant et l'eau dans le récipient homologué.
4. Fermez la soupape de vidange d'eau.
5. Retirez le couvercle à l'aide d'une douille ou d'une clé à sangle. Tournez-la dans le sens inverse des aiguilles d'une montre pour le retirer. Retirez le joint torique usagé et jetez-le.
6. Retirez la cartouche de filtre usagée du boîtier et jetez-la conformément à la réglementation locale.
7. Nettoyez les surfaces d'étanchéité du couvercle et du boîtier.
8. Installez le nouveau joint torique dans la gorge de segment du boîtier du filtre et lubrifiez-le avec de l'huile moteur propre.
9. Retirez la nouvelle cartouche de filtre du sac en plastique et l'installez dans le boîtier.



**NOTA :**

Afin d'assurer la propreté de la cartouche, ne la retirez pas du sac avant d'avoir atteint cette étape.

10. Appuyez sur la cartouche pour vous assurer qu'elle est correctement logée dans le boîtier. **N'ajoutez pas au préalable de carburant dans le boîtier du filtre.**
11. Installez le couvercle sur le boîtier et serrez-le au couple de 30,5 N.m (22,5 lb-pi). Ne serrez pas trop le couvercle.
12. Amorcez le moteur au moyen de la procédure indiquée dans le paragraphe « Amorçage du moteur en cas d'épuisement de carburant ». Démarrez ensuite le moteur et assurez-vous de l'absence de fuites.

**Remplacement du filtre à carburant monté sur la sous-carrosserie****NOTA :**

- L'utilisation d'un filtre à carburant qui ne répond pas aux exigences du constructeur en matière de filtration et de séparation d'eau peut avoir un impact important sur la durée de vie et la fiabilité du circuit d'alimentation.
- Le boîtier du filtre monté sur la sous-carrosserie empêchera le moteur de fonctionner si :
  1. Aucun filtre est installé.

**AVERTISSEMENT!**

- Le carburant diesel endommage le bitume. Vidangez le filtre dans un contenant approprié.
- Ne remplissez pas préalablement le filtre à carburant lorsque vous installez un nouveau filtre à carburant. Cela pourrait entraîner l'intrusion de particules dans le filtre à carburant. Il est préférable

**AVERTISSEMENT!**

d'installer un filtre sec et de permettre à la pompe aspirante du réservoir d'injecter le circuit d'alimentation en carburant.

1. Assurez-vous que le moteur est coupé.
2. Placez le récipient de vidange sous le tuyau d'évacuation de filtre à carburant.
3. Ouvrez la soupape de vidange d'eau d'un quart de tour dans le sens inverse des aiguilles d'une montre et vidangez complètement le carburant et l'eau dans le récipient homologué.
4. Fermez la soupape de vidange d'eau.
5. Retirez le couvercle à l'aide d'une douille ou d'une clé à sangle. Tournez-la dans le sens inverse des aiguilles d'une montre pour le retirer. Retirez le joint torique usagé et jetez-le.
6. Retirez la cartouche de filtre usagée du boîtier et jetez-la conformément à la réglementation locale.
7. Nettoyez les surfaces d'étanchéité du couvercle et du boîtier.



- Installez le nouveau joint torique dans la gorge de segment du boîtier du filtre et lubrifiez-le avec de l'huile moteur propre.

**NOTA :**

Le capteur d'eau dans le carburant peut être utilisé de nouveau. La trousse d'entretien comporte un nouveau joint torique pour la cartouche du filtre et le capteur d'eau dans le carburant.

### Amorçage du moteur en cas d'épuisement de carburant

#### MISE EN GARDE!

N'ouvrez pas le circuit haute pression d'alimentation en carburant lorsque le moteur est en marche. Le fonctionnement du moteur entraîne une pression élevée de carburant. La pulvérisation de carburant haute pression peut provoquer des blessures graves ou la mort.

- Ajoutez une quantité substantielle de carburant dans le réservoir, de 8 L à 19 L (2 à 5 gallons US).

- Tournez le commutateur d'allumage à la position de démarrage pour engager le démarreur pendant une seconde, puis remettez le commutateur d'allumage à la position de marche. Ceci activera la pompe à carburant dans le réservoir pendant environ 15 secondes. Répétez ce processus deux fois.
- Démarrez le moteur au moyen de la procédure de démarrage normal. Pour obtenir de plus amples renseignements, consultez le paragraphe « Procédures de démarrage » dans la section « Démarrage et conduite ».

#### AVERTISSEMENT!

N'engagez pas le moteur de démarreur pendant plus de 15 secondes à la fois. Attendez deux minutes entre les intervalles de lancement.

**NOTA :**

Le fonctionnement du moteur peut être irrégulier jusqu'à ce que l'air soit expulsé de toutes les canalisations de carburant.

#### MISE EN GARDE!

L'alcool ou l'essence ne doit pas être utilisé comme agent de mélange du carburant. Ces liquides peuvent être instables dans certaines conditions et être dangereux ou explosifs lorsqu'ils sont mélangés avec du carburant diesel.

#### AVERTISSEMENT!

En raison du manque de lubrifiants dans l'alcool ou l'essence, l'utilisation de ces carburants peut endommager le circuit d'alimentation.

**NOTA :**

- Un mélange maximal de carburant contenant 5 % de biodiesel conforme à la norme D-975 de l'ASTM peut être utilisé avec le moteur diesel Cummins. (Modèles de châssis-cabines non configurés avec la compatibilité B20.)

- Un mélange maximal de carburant contenant 20 % de biodiesel conforme à la norme D-7467 de l'ASTM peut être utilisé avec le moteur diesel Cummins. (Modèles de camionnettes et de châssis-cabines, configurés avec la compatibilité B20.)
- L'utilisation de mélange de carburant contenant plus de 20 % de biodiesel peut compromettre la capacité de séparation d'eau et de carburant du filtre à carburant, ce qui entraînerait la corrosion ou des dommages au circuit d'alimentation haute pression.
- Les mélanges de carburant contenant de l'éthanol ne sont pas recommandés ou approuvés pour l'utilisation avec votre moteur diesel Cummins.
- De plus, les additifs à carburant disponibles sur le marché ne sont pas nécessaires pour le fonctionnement adéquat de votre moteur diesel Cummins.

## LEVAGE

Un cric rouleur conventionnel peut être utilisé aux points de levage. Consultez les graphiques qui montrent les points de levage. Toutefois, un cric rouleur ou un pont élévateur ne doit jamais être placé sur d'autres parties de la sous-carrosserie.

### AVERTISSEMENT!

Il ne faut jamais utiliser de cric rouleur directement sous le carter du différentiel d'un camion chargé au risque d'endommager le camion.

## PNEUS

### Renseignements concernant la sécurité des pneus

Les renseignements concernant la sécurité des pneus couvrent les aspects de l'information suivante : Inscriptions sur les pneus, numéros d'identification de pneus, terminologie et définitions des pneus, pression des pneus et charge des pneus.

## Inscriptions sur les pneus

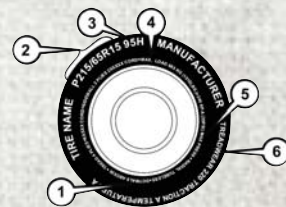

### Inscriptions sur les pneus

- |  |  |
|--|--|
| 1 – Code des normes de sécurité U.S. DOT (N° d'identification du pneu) | 4 – Charge maximale                                |
| 2 – Référence dimensionnelle   | 5 – Pression maximale                              |
| 3 – Description d'entretien  | 6 – Indices d'usure, d'adhérence et de température |



**NOTA :**

- Le classement par dimensions de pneu P (véhicule de tourisme) métrique est établi en fonction des normes de construction américaines. La lettre « P » est moulée dans le flanc des pneus P-métriques devant la référence dimensionnelle. Exemple : P215/65R15 95H.
- Le classement par dimensions de pneu métrique européen est établi en fonction des normes de construction européennes. La dimension des pneus conçus selon ces normes est moulée dans le flanc des pneus,

en commençant par la largeur de section. La lettre « P » ne fait pas partie de la référence dimensionnelle de ces pneus. Exemple : 215/65R15 96H.

- Le classement par dimensions de pneu LT (camion léger) métrique est établi en fonction des normes de construction américaines. La référence dimensionnelle des pneus LT-métriques est inscrite de la même façon que celle utilisée pour les pneus P-métriques à part le fait que ce sont les lettres « LT » qui sont moulées dans le flanc des pneus avant la référence. Exemple : LT235/85R16.

- Les roues de secours temporaires sont conçues uniquement pour une utilisation temporaire en cas d'urgence. La lettre « T » ou « S » est moulée dans le flanc des pneus des roues de secours compactes temporaires haute pression devant la référence dimensionnelle. Exemple : T145/80D18 103M.
- Les dimensions des pneus à portance élevée sont établies en fonction des normes de construction américaines et sont moulées dans le flanc des pneus, en commençant par le diamètre du pneu. Exemple : 31x10.5 R15 LT.

**Tableau de référence dimensionnelle des pneus****EXEMPLE :**

---

**Exemple de référence dimensionnelle : P215/65R15XL 95H, 215/65R15 96H, LT235/85R16C, T145/80D18 103M, 31x10.5 R15 LT**

---

**P** = Pneu pour voiture de tourisme de dimensions établies selon les normes de construction américaines, ou

« ...rien... » = Pneu pour voiture de tourisme de dimensions établies selon les normes de construction européennes, ou

**LT** = Pneu pour véhicule utilitaire léger de dimensions établies selon les normes de construction américaines, ou

**T ou S** = Pneu d'une roue de secours temporaire ou

**31** = Diamètre extérieur en pouces (po)

---

**215, 235, 145** = Largeur de section en millimètres (mm)

---

### EXEMPLE :

**65, 85, 80** = Rapport d'aspect en pourcentage (%)

- Rapport de la hauteur de section sur la largeur de section du pneu, ou

**10,5** = Largeur de la section en pouces (po)

**R** = Code de construction

- « R » indique qu'il s'agit d'une construction radiale, ou
- « D » Indique qu'il s'agit d'une construction diagonale ou en biais

**15, 16, 18** = Diamètre de jante en pouces (po)

#### Description d'entretien :

**95** = Indice de charge

- Code numérique associé à la charge maximale que peut supporter un pneu

**H** = Symbole de vitesse

- Symbole indiquant la plage de vitesses auxquelles le pneu peut transporter une charge correspondant à son indice de charge en présence de certaines conditions de fonctionnement
- La vitesse maximale correspondant au symbole de vitesse ne peut être atteinte que lorsque des conditions précises sont en vigueur (c.-à-d., pression des pneus, charge du véhicule, état des routes et vitesses maximales indiquées)

#### Identification de la charge :

L'absence des symboles suivants d'identification de charge sur le flanc d'un pneu indique une charge permise standard (SL) :

- **XL** = Pneu pouvant transporter une charge supplémentaire (ou pneu renforcé), ou
- **LL** = Pneu pouvant transporter une charge légère ou
- **C, D, E, F, G** = Gamme de charge associée à la charge maximale qu'un pneu peut transporter à un niveau de pression donné

**Charge maximale** – Indique la charge maximale que ce pneu peut transporter

**Pression maximale** – Indique la pression de gonflage à froid maximale permise pour ce pneu



**Numéro d'identification du pneu (TIN)**

Le numéro d'identification du pneu est inscrit sur un flanc ou les deux flancs du pneu. La date, quant à elle, ne peut être inscrite

que sur l'un d'eux. Dans le cas des pneus dont le flanc est blanc d'un côté, le numéro d'identification complet du pneu, incluant le code de date, est inscrit sur ce côté. Dans le cas des pneus dont les flancs sont noirs, le

numéro d'identification peut se trouver sur le bord extérieur du flanc du pneu tel que ce dernier a été monté sur le véhicule. S'il ne s'y trouve pas, c'est qu'il est inscrit sur le bord intérieur du pneu.

**EXEMPLE :**

DOT MA L9 ABCD 0301

**DOT** = Department of Transportation (Département des Transports)

- Ce symbole certifie que le pneu est conforme aux normes de sécurité des pneus du ministère américain des transports et que son utilisation est approuvée pour la conduite sur route

**MA** = Code représentant l'emplacement de fabrication du pneu (2 chiffres)

**L9** = Code représentant la dimension des pneus (2 chiffres)

**ABCD** = Code utilisé par le constructeur de pneus (de 1 à 4 chiffres)

**03** = Chiffre représentant la semaine de fabrication du pneu (2 chiffres)

- 03 signifie la troisième semaine

**01** = Nombre représentant l'année de fabrication du pneu (2 chiffres)

- 01 signifie l'année 2001.
- Avant le mois de juillet 2000, les constructeurs de pneus n'étaient tenus que d'indiquer un seul chiffre pour représenter l'année de fabrication du pneu. Exemple : 031 pouvait représenter la troisième semaine de 1981 ou de 1991.

## Terminologie et définitions des pneus

Terme	Définition
<b>Pied milieu</b>	Le pied milieu du véhicule est l'élément de la structure de la carrosserie situé derrière la portière avant.
<b>Pression de gonflage à froid du pneu</b>	La pression de gonflage à froid est mesurée lorsque le véhicule est resté immobile pendant au moins trois heures, ou qu'il a roulé sur une distance inférieure à 1,6 km (1 mi) après une période d'immobilisation minimale de trois heures. La pression de gonflage est mesurée en kPa (kilopascals) ou en lb/po <sup>2</sup> (livres par pouce carré).
<b>Pression de gonflage maximale</b>	La pression de gonflage maximale est la pression de gonflage à froid maximale permise pour ce pneu. La valeur maximale de la pression de gonflage est moulée sur le flanc du pneu.
<b>Pression de gonflage à froid recommandée</b>	Pression de gonflage à froid des pneus recommandée par le constructeur du véhicule et indiquée sur l'étiquette des pneus.
<b>Étiquette des pneus</b>	Une étiquette apposée en permanence sur le véhicule indiquant la capacité de charge du véhicule, la dimension des pneus d'origine et la pression de gonflage à froid des pneus recommandée.



## Charge et pression des pneus

### NOTA :

La pression de gonflage à froid adéquate est indiquée sur le pied milieu du côté conducteur ou sur le bord arrière de la portière du côté conducteur.

Vérifiez la pression des pneus, y compris la roue de secours (selon l'équipement), au moins une fois par mois et gonflez à la pression recommandée pour votre véhicule.



Exemple d'emplacement de l'étiquette des pneus (portière)



Exemple d'emplacement de l'étiquette des pneus (pied milieu)

### Étiquette d'information sur les pneus et la charge

INFORMATION - TYRE & LOAD/POIDS PNEUS & LE CHARGEMENT			
GRAND CAPACITÉ VÉHICULE DE PLACER TOTAL 2		PROFONDITÉ 2	
MILIEUX VÉHICULE & CAPACITÉ CAPACITÉ MAXIMALE DU VÉHICULE			
SEE US ON PAGE 106			
TYRE/POIDS	PROFONDITÉ	RECHARGES	INFORMATION SECOURS
OPTIMAL TIRE BEAM	P185/70R14	P185/60R14	T12/10015
CONDITIONS DE PNEUS OPTIMALES	200kPa, 29PSI	200kPa, 29PSI	120kPa, 09PSI
COLD TIRE INFLATION PRESSURES			
PRESSION DE GONFLAGE À FROID			
SEE CONSULTER MANUEL			4N108258
CONSULTEZ LE MANUEL DU VÉHICULE			

Étiquette d'information sur les pneus et la charge

Cette étiquette fournit des renseignements importants concernant :

1. le nombre de personnes pouvant être transportées dans le véhicule;
2. le poids total que votre véhicule peut porter;
3. la dimension des pneus conçus pour votre véhicule;
4. les pressions de gonflage à froid pour les pneus avant, arrière et pour le pneu de la roue de secours.

### Chargement

La charge maximale appliquée sur les pneus par votre véhicule ne doit pas dépasser la capacité de transport de charge des pneus de ce dernier. La charge maximale pouvant être transportée par vos pneus ne sera pas dépassée si vous respectez les spécifications de conditions de charge, de dimension des pneus et de pressions de gonflage à froid dont il est question sur l'étiquette d'information sur les pneus et la charge et dans le paragraphe « Chargement du véhicule » de la section « Démarrage et conduite » du présent manuel.



**NOTA :**

Lorsque la charge maximale est atteinte, le poids nominal brut sur les essieux (PNBE) avant et arrière ne doit pas être dépassé.

Pour déterminer les conditions de charge maximale de votre véhicule, repérez l'énoncé « The combined weight of occupants and cargo should never exceed XXX kg or XXX lbs » (le poids combiné des occupants et des bagages ne doit jamais dépasser XXX kg ou XXX lb) sur l'étiquette d'information sur les pneus et la charge. Le poids combiné des occupants, des bagages et le poids au timon de la remorque (s'il y a lieu) ne doivent jamais dépasser le poids dont il est question dans le cas présent.

**Méthode permettant de déterminer la limite de charge appropriée—**

(1) Trouvez la déclaration « The combined weight of occupants and cargo should never exceed XXX kg or XXX lbs » (le poids combiné des occupants et des bagages ne doit jamais dépasser XXX kg ou XXX lb) sur l'étiquette d'information de votre véhicule.

(2) Déterminez le poids combiné du conducteur et des passagers qui prennent place à bord de votre véhicule.

(3) Soustrayez le poids combiné du conducteur et des passagers de XXX kg ou XXX lb.

(4) Le résultat correspond à la capacité de charge des bagages que le véhicule peut transporter. Par exemple, si « XXX » est égal à 1400 lb et que cinq passagers de 150 lb chacun prennent place dans votre véhicule, la capacité de chargement disponible de votre véhicule est de 650 lb.  $(1400 - 750 (5 \times 150) = 650 \text{ lb.})$

(5) Déterminez le poids combiné des bagages et de la cargaison chargés dans le véhicule. Ce poids ne peut dépasser la capacité de charge disponible (chargement et bagages) calculée à l'étape 4.

(6) Si vous comptez tracter une remorque, la charge de celle dernière sera transférée à votre véhicule. Consultez

ce guide pour déterminer de quelle façon ce poids réduit la capacité de charge des bagages et de la cargaison pour votre véhicule.

**Exemple métrique pour la limite de charge**

Par exemple, si « XXX » est égal à 635 kg et que cinq passagers de 68 kg chacun prennent place dans votre véhicule, la capacité de chargement disponible de votre véhicule est de 295 kg  $(635 - 340 (5 \times 68) = 295 \text{ kg})$  comme l'indique l'étape 4.

**NOTA :**

- Si vous comptez tracter une remorque, la charge de celle dernière sera transférée à votre véhicule. Le tableau suivant illustre la façon de calculer la charge totale, la capacité de charge en bagages et la capacité de remorquage de votre véhicule selon différentes configurations des sièges, ainsi qu'en fonction du nombre et de la taille des occupants. Ce tableau n'est fourni qu'à des fins explicatives et peut ne pas être précis quant à la configuration et aux capacités de transport de charge de votre véhicule.



- Dans l'exemple suivant, le poids combiné des occupants et de la cargaison ne devrait jamais dépasser 392 kg (865 lb).

Occupants			Combined weight of occupants and cargo from Tire Placard	MINUS	Combined Occupant's weight	=	AVAILABLE Cargo/Luggage and Trailer Tongue Weight
TOTAL	FRONT	REAR					
<b>EXAMPLE 1</b>			865 lbs	minus	670 lbs	=	195 lbs
5	2	3					
<b>EXAMPLE 2</b>			865 lbs	minus	540 lbs	=	325 lbs
3	2	1					
<b>EXAMPLE 3</b>			865 lbs	minus	400 lbs	=	465 lbs
2	2	0					

Occupant 1: 200 lbs  
 Occupant 2: 130 lbs  
 Occupant 3: 160 lbs  
 Occupant 4: 100 lbs  
 Occupant 5: 80 lbs  
 TOTAL WEIGHT: 670 lbs

Occupant 1: 210 lbs  
 Occupant 2: 180 lbs  
 Occupant 3: 150 lbs  
 TOTAL WEIGHT: 540 lbs

Occupant 1: 200 lbs  
 Occupant 2: 200 lbs  
 TOTAL WEIGHT: 400 lbs

EXAMPLE

## MISE EN GARDE!

Il est dangereux de surcharger les pneus. La surcharge des pneus peut entraîner une défaillance, nuire au comportement routier du véhicule et augmenter sa distance de freinage. Vous devez utiliser pour votre véhicule des pneus conformes à la capacité de charge recommandée. Ne les surchargez jamais.

## Pneus – Généralités

### Pression des pneus

Une pression de gonflage adéquate est essentielle à la conduite sécuritaire et au bon fonctionnement de votre véhicule. Voici les quatre principaux problèmes qui découlent d'une pression de gonflage inadéquate des pneus :

- Sécurité et stabilité du véhicule
- Économie
- Usure
- Confort

## Safety (Sécurité)

## MISE EN GARDE!

- Des pneus mal gonflés sont dangereux et peuvent provoquer des collisions.
- Le sous-gonflage accroît la flexion du pneu et peut entraîner une surchauffe ou une crevaison.
- Un pneu trop gonflé perd sa capacité d'amortissement. Les objets jonchant la route et les nids-de-poule peuvent endommager les pneus et provoquer une crevaison.
- Une pression des pneus trop faible ou trop élevée peut nuire à la tenue du véhicule et causer une défaillance subite des pneus qui vous ferait perdre la maîtrise du véhicule.
- Une pression des pneus inégale des pneus peut provoquer des problèmes de direction. Vous pourriez perdre la maîtrise du véhicule.
- Une pression des pneus inégale des pneus sur un même essieu peut entraîner une déviation du véhicule vers la

## MISE EN GARDE!

gauche ou vers la droite pendant la conduite.

- Conduisez toujours avec des pneus gonflés à la pression de gonflage à froid recommandée.

Le sous-gonflement ou le gonflement excessif des pneus peut influencer sur la stabilité du véhicule et donner une impression de décalage ou de réponse trop directe de la direction.

### NOTA :

- Une pression des pneus inégale sur un même essieu peut provoquer une réaction imprévisible de la direction.
- Une pression des pneus inégale des pneus sur un même essieu peut entraîner une déviation du véhicule vers la gauche ou vers la droite pendant la conduite.

### Fuel economy (Économie de carburant)

Une pression insuffisante des pneus accroît la résistance au roulement et contribue à une plus forte consommation de carburant.



## Usure

Le mauvais gonflage à froid des pneus peut causer des modèles d'usure anormale et réduire la durée de la bande de roulement, entraînant un remplacement prématuré du pneu.

## Confort et stabilité du véhicule

Lorsque les pneus sont gonflés à la pression prescrite, le confort de la suspension est au maximum. Par contre un gonflement excessif rend la suspension trop ferme, ce qui nuit au confort.

## Pressions de gonflage des pneus

La pression de gonflage à froid adéquate des pneus est indiquée sur le pied milieu du côté conducteur ou sur le rebord arrière de la portière du conducteur.

Au moins une fois par mois :

- Vérifiez et réglez la pression des pneus à l'aide d'un manomètre de poche de bonne qualité. Ne faites pas de jugement visuel en déterminant le gonflage approprié. Les pneus peuvent sembler être correctement gonflés même lorsqu'ils sont insuffisamment gonflés.

- Vérifiez les pneus pour y découvrir des signes d'usure ou des dommages visibles.

### AVERTISSEMENT!

Après avoir vérifié ou réglé la pression des pneus, n'oubliez pas de remettre en place le bouchon du corps de valve. Cela empêchera l'humidité et la saleté de pénétrer dans le corps de valve, ce qui pourrait l'endommager.

Les pressions de gonflage spécifiées sur l'étiquette sont toujours des « pressions de gonflage à froid ». La pression de gonflage à froid est mesurée lorsque le véhicule est resté immobile pendant au moins trois heures, ou qu'il a roulé sur une distance inférieure à 1,6 km (1 mi) après une période d'immobilisation minimale de trois heures. La pression de gonflage à froid des pneus ne doit pas dépasser la valeur maximale moulée sur le flanc du pneu.

Il faut vérifier les pressions des pneus plus souvent lorsqu'il y a de grandes variations de température extérieure, car la pression des pneus varie avec les changements de température.

La pression des pneus change d'environ 7 kPa (1 lb/po<sup>2</sup>) pour chaque variation de 7 °C (12 °F) de la température ambiante. Tenez-en compte lorsque vous vérifiez la pression des pneus à l'intérieur d'un garage, particulièrement l'hiver.

Exemple : si la température à l'intérieur du garage est de 20 °C (68 °F) et si la température extérieure est de 0 °C (32 °F), augmentez la pression de gonflage à froid des pneus de 21 kPa (3 lb/po<sup>2</sup>), ce qui équivaut à 7 kPa (1 lb/po<sup>2</sup>) par tranche de 7 °C (12 °F) de différence entre les températures intérieure et extérieure.

La pression des pneus peut augmenter de 13 à 40 kPa (2 à 6 lb/po<sup>2</sup>) lorsque le véhicule roule. Ne réduisez PAS cette augmentation normale de la pression, sinon la pression des pneus sera trop basse.

## Pression des pneus pour conduite à vitesse élevée

Le constructeur vous conseille de conduire aux vitesses réglementaires indiquées sur les panneaux de signalisation. Lorsque les limites de vitesse ou les conditions sont telles

que le véhicule peut rouler à des vitesses élevées, il est très important que les pneus soient gonflés à la bonne pression. Il peut être nécessaire d'augmenter la pression de gonflage des pneus et de réduire la charge du véhicule pour la conduite à grande vitesse. Consultez votre marchand de pneus ou d'équipement d'origine de véhicule autorisé pour les recommandations concernant les vitesses sécuritaires, la charge et les pressions de gonflage à froid des pneus.

### MISE EN GARDE!

Il est dangereux de conduire à haute vitesse lorsque le véhicule est chargé au maximum. La pression exercée sur les pneus pourrait les endommager. Vous pourriez subir une collision grave. Ne conduisez pas un véhicule chargé à pleine capacité à une vitesse continue de plus de 120 km/h (75 mi/h).

### Pneus radiaux

#### MISE EN GARDE!

La combinaison de pneus à carcasse radiale avec d'autres types de pneus sur votre véhicule procurera une piètre tenue de route. L'instabilité ainsi créée pourrait provoquer une collision. Utilisez toujours les pneus radiaux en jeux de quatre. Ne les combinez jamais à d'autres types de pneus.

### Réparation des pneus

Si votre pneu devient endommagé, il peut être réparé s'il se conforme aux critères suivants :

- le pneu n'a pas roulé lorsqu'il était à plat;
- les dommages se situent seulement sur la chape du pneu (les dommages sur les flancs ne sont pas réparables);
- la crevaison ne dépasse pas ¼ po (6 mm);

Consultez un marchand de pneus autorisé pour les réparations de pneu et des informations supplémentaires.

Les pneus à affaissement limité endommagés, ou les pneus à affaissement limité qui ont subi une perte de pression devraient être remplacés immédiatement par un autre pneu à affaissement limité de taille et de catégorie de service identiques (indice de charge et symbole de vitesse).

### Pneus à affaissement limité – selon l'équipement

Les pneus à affaissement limité vous donnent la possibilité de rouler 80 km (50 mi) à 80 km/h (50 mi/h) après une perte rapide de pression. Cette perte rapide de pression est désignée comme mode de conduite à plat. Un mode de conduite à plat se produit lorsque la pression du pneu est égale ou inférieure à 96 kPa (14 psi). Une fois qu'un pneu à affaissement limité en arrive à rouler à plat, ses capacités de roulement sont limitées et il doit être remplacé immédiatement. Un pneu à affaissement limité n'est pas réparable.

Il n'est pas recommandé de conduire un véhicule chargé à plein ou de remorquer une remorque pendant qu'un pneu est en mode à plat.



Consultez la section Surveillance de la pression des pneus pour obtenir de plus amples renseignements.

### Patinage des roues

Lorsque le véhicule s'enlise dans la boue, le sable, la neige ou la glace, ne faites pas patiner les roues à plus de 30 mi/h (48 km/h) ou pendant plus de 30 secondes sans interruption.

Consultez le paragraphe « Dégagement d'un véhicule enlisé » dans la section « En cas d'urgence » pour obtenir de plus amples renseignements.

### MISE EN GARDE!

Il est dangereux de faire patiner excessivement les pneus. La force que génère une vitesse excessive des roues peut endommager les pneus et causer une défaillance. Les pneus pourraient éclater et blesser quelqu'un. Ne faites pas patiner les roues à plus de 48 km/h (30 mi/h) continuellement pendant plus de 30 secondes lorsque le véhicule est enlisé, et ne laissez

### MISE EN GARDE!

personne s'approcher d'une roue qui patine, quelle que soit la vitesse.

### Indicateurs d'usure des pneus

Les pneus d'origine de votre véhicule sont dotés d'indicateurs d'usure de la bande de roulement pour vous aider à déterminer le moment où ils devront être remplacés.



Bande de roulement

- 1 – Pneu usé
- 2 – Pneu neuf

Ces indicateurs sont intégrés au fond des rainures de la bande de roulement du pneu. Ils ont l'aspect de bandes unies quand la profondeur de la semelle est inférieure à 1,6 mm (1/16 po). Le pneu doit être rem-

placé si la bande de roulement est usée jusqu'aux indicateurs d'usure. Consultez le paragraphe « Pneus de rechange » dans cette section pour obtenir de plus amples renseignements.

### Durée de vie utile des pneus

La durée de vie utile d'un pneu est liée à différents facteurs, qui comprennent notamment :

- Les habitudes de conduite.
- Pression des pneus – Une mauvaise pression de gonflage à froid peut causer l'usure irrégulière de la bande de roulement. Ce genre d'anomalie réduit la durée de la bande de roulement, entraînant un remplacement prématuré du pneu.
- La distance parcourue.
- Les pneus performants, les pneus avec un indice de vitesse de V ou plus, et les pneus d'été ont une bande de roulement dont la durée de vie est réduite. La permutation de ces pneus conformément à l'entretien programmé du véhicule est fortement recommandée.

## MISE EN GARDE!

Les pneus et les roues de secours doivent être remplacés au bout de six ans, sans égard à l'usure de la bande de roulement. Le non-respect de cette directive pourrait entraîner la défaillance soudaine du pneu. Vous pourriez perdre la maîtrise du véhicule et provoquer une collision entraînant des blessures graves ou la mort.

Remisez les pneus démontés dans un endroit frais et sec et évitez le plus possible de les exposer à la lumière. Protégez-les de tout contact avec de l'huile, de la graisse et de l'essence.

### Pneus de rechange

Les pneus dont votre véhicule est chaussé assurent l'équilibre de plusieurs éléments. Ils doivent être inspectés régulièrement pour vérifier qu'il n'y a pas de signes d'usure et que les pressions de gonflage à froid sont adéquates. Le constructeur recommande fortement que vous utilisiez des pneus de taille, de qualité et de performance équivalentes aux pneus d'origine lorsque vous devez les rem-

placer. Consultez le paragraphe « Indicateurs d'usure de la bande de roulement » dans cette section. Consultez l'étiquette d'information sur les pneus et la charge ou l'étiquette d'homologation du véhicule pour connaître les dimensions des pneus de votre véhicule. L'indice de charge et le symbole de vitesse de vos pneus se trouvent sur le flanc des pneus d'origine.

Pour obtenir de plus amples renseignements sur l'indice de charge et le symbole de vitesse, consultez le tableau de référence dimensionnelle des pneus se trouvant à la section de renseignements concernant la sécurité des pneus de ce guide.

Il est recommandé de remplacer les deux pneus avant ou les deux pneus arrière par paires. Le remplacement d'un seul pneu peut compromettre grandement la maniabilité de votre véhicule. Si jamais vous remplacez une roue, assurez-vous que les spécifications de la roue correspondent à celles de la roue d'origine.

Nous vous recommandons de consulter votre concessionnaire ou un marchand de pneus autorisé pour les questions concernant les

spécifications ou les capacités des pneus. La pose de pneus qui ne correspondent pas aux pneus d'origine pourrait nuire à la sécurité, à la tenue de route et au confort du véhicule.

## MISE EN GARDE!

- Respectez les spécifications de votre véhicule quant au choix des pneus, des dimensions de roues, des capacités de charge ou des indices de vitesse. Certaines combinaisons de pneus et de roues non approuvées peuvent changer les caractéristiques de dimension et de performance de la suspension, et modifier la direction, la tenue de route et le freinage de votre véhicule. Cela pourrait provoquer une conduite imprévisible et imposer des tensions aux composants de direction et de suspension. Vous pourriez perdre la maîtrise du véhicule et provoquer une collision entraînant des blessures graves ou la mort. Utilisez uniquement les dimensions de pneus et de roues correspondant aux capacités de charge approuvées pour votre véhicule.



**MISE EN GARDE!**

- N'utilisez jamais de pneus avec un indice ou une capacité de charge inférieurs ou autres que ceux des pneus montés à l'origine sur votre véhicule. La pose de pneus avec un indice ou une capacité de charge inférieurs pourrait entraîner la surcharge et une défaillance des pneus. Vous pourriez perdre la maîtrise du volant et provoquer une collision.
- Si votre véhicule est équipé de pneus qui ne sont pas conformes aux limites de vitesses prescrites pour ce type de véhicule, vous vous exposez à des risques de défaillance subite des pneus, ce qui peut vous faire perdre la maîtrise du véhicule.

**AVERTISSEMENT!**

Le remplacement des pneus d'origine par des pneus de taille différente peut fausser la lecture du compteur de vitesse et du compteur kilométrique.

**Types de pneus****Pneus toutes saisons – Selon l'équipement**

Les pneus toutes saisons procurent une traction en toutes saisons (printemps, été, automne et hiver). Les niveaux de traction peuvent varier entre les différents types de pneus toutes saisons. Les pneus toutes-saisons respectent ces exigences et peuvent être identifiés par les désignations M+S, M&S, M/S ou MS moulées sur le flanc du pneu. Utilisez des pneus d'hiver seulement par train de quatre. Le fait de ne pas se conformer à cette directive pourrait affecter la sécurité et la maniabilité de votre véhicule.

**Pneus d'été ou trois saisons – Selon l'équipement**

Les pneus d'été procurent une traction dans les conditions mouillées ou sèches et ne sont pas conçus pour être utilisés dans la neige ou la glace. Si votre véhicule est équipé avec des pneus d'été, souvenez-vous que ces pneus ne sont pas conçus pour l'hiver ou les conditions de conduite froides. Posez des pneus d'hiver sur votre véhicule lorsque la température ambiante est inférieure à 5 °C (40 °F) ou si

les routes sont couvertes de glace ou de neige. Pour obtenir de plus amples renseignements, communiquez avec un concessionnaire autorisé.

Les pneus d'été ne comprennent pas la désignation, ni le pictogramme de montagne ou de flocon de neige sur le flanc du pneu. Utilisez les pneus d'hiver seulement par train de quatre. Le fait de ne pas se conformer à cette directive pourrait affecter la sécurité et la maniabilité de votre véhicule.

**MISE EN GARDE!**

N'utilisez pas les pneus d'été sur les chaussées recouvertes de neige ou de glace. Vous pourriez perdre la maîtrise du véhicule et provoquer des blessures graves ou mortelles. Une conduite trop rapide compte tenu des circonstances peut également entraîner une perte de maîtrise du véhicule.



## Pneus d'hiver

Certaines régions exigent l'utilisation de pneus d'hiver. Les pneus à neige sont identifiés par un pictogramme de montagne ou de flocon de neige sur le flanc du pneu.



Si vous devez monter des pneus d'hiver, choisissez des dimensions et un type équivalents à ceux des pneus d'origine. Montez les pneus d'hiver seulement par train de

quatre. Le fait de ne pas se conformer à cette directive peut altérer la sécurité et la maniabilité de votre véhicule.

Les pneus d'hiver ont en général des cotes de vitesse plus basses que celles des pneus d'origine de votre véhicule et ne devraient pas être utilisés pendant des périodes prolongées à des vitesses supérieures à 120 km/h (75 mi/h). Pour les vitesses supérieures à 120 km/h (75 mi/h), consultez l'équipement d'origine ou adressez-vous à un marchand de

pneus autorisé pour les recommandations concernant les vitesses sécuritaires, la charge et les pressions de gonflage à froid des pneus.

Bien que les pneus cloutés améliorent la performance du véhicule sur la glace, leur performance en matière d'adhérence et de traction sur une chaussée sèche ou mouillée s'avère moindre que celle des pneus non cloutés. Les pneus cloutés sont interdits dans certaines régions. Il est donc important de vérifier la réglementation locale avant d'installer ce type de pneus.

## Roues de secours – selon l'équipement

Pour obtenir de plus amples renseignements, consultez la section appropriée du guide de l'automobiliste à l'adresse [www.mopar.com/en-us/care/owner-manual.html](http://www.mopar.com/en-us/care/owner-manual.html) (résidents des États-Unis) ou [www.owners.mopar.ca](http://www.owners.mopar.ca) (résidents canadiens).

Dans le cas des véhicules équipés d'une trousse d'entretien des pneus au lieu d'une roue de secours, consultez le paragraphe « Trousse d'entretien des pneus » à la section « En cas d'ur-

gence » dans le guide de l'automobiliste sur [www.mopar.com/en-us/care/owner-manual.html](http://www.mopar.com/en-us/care/owner-manual.html) (résidents des États-Unis) ou [www.owners.mopar.ca](http://www.owners.mopar.ca) (résidents du Canada) pour obtenir de plus amples renseignements.

### AVERTISSEMENT!

À cause de la garde au sol réduite, ne faites pas passer votre véhicule dans un lave-auto automatique, avec une roue compacte ou à usage limité et temporaire installée. Cela pourrait endommager votre véhicule.

## Ensemble de pneu et roue de secours assortis d'origine – selon l'équipement

La roue de secours de votre véhicule peut être équivalente en apparence aux pneus et à la roue de secours d'origine se trouvant sur l'essieu avant ou l'essieu arrière de votre véhicule. Cette roue de secours pourrait être utilisée dans la permutation des roues pour votre véhicule. Si votre véhicule est muni de cette option, consultez un marchand de pneus autorisé pour connaître le schéma de permutation des pneus recommandé.



### Roue de secours compacte – selon l'équipement

Les roues de secours compactes servent en cas d'urgence seulement. Vous pouvez vérifier si votre véhicule est équipé d'une roue de secours compacte en regardant la description de roue de secours sur l'étiquette d'information sur les pneus et la charge située sur l'ouverture de portière du conducteur ou sur le flanc du pneu. Les descriptions de roues de secours compactes commencent avec la lettre « T » ou « S » précèdent l'identification des dimensions du pneu. Exemple : T145/80D18 103M.

T, S = roue de secours temporaire

Puisque ce pneu a une durée de vie limitée, le pneu d'origine doit être réparé (ou remplacé) et réinstallé sur votre véhicule dès que possible.

N'installez pas d'enjoliveur à la roue de secours compacte et n'essayez pas d'y installer un pneu ordinaire, car cette roue a été conçue spécifiquement comme roue de se-

cours compacte. N'installez pas plus d'un pneu ou d'une roue de secours compact à la fois sur votre véhicule.

#### MISE EN GARDE!

Les roues de secours compactes et pliables sont destinées à un usage temporaire seulement. Ne conduisez pas à plus de 80 km/h (50 mi/h) avec ces roues de secours. La bande de roulement de la roue de secours temporaire a une durée de vie limitée. La roue de secours temporaire doit être remplacée si la bande de roulement est usée jusqu'aux indicateurs d'usure. Assurez-vous d'observer les mises en garde relatives à la roue de secours. À défaut de quoi, la roue de secours pourrait s'endommager subitement, ce qui pourrait vous faire perdre la maîtrise du véhicule.

### Roue de secours pliable – selon l'équipement

Les roues de secours pliables servent en cas d'urgence seulement. Vous pouvez vérifier si votre véhicule est équipé d'une roue de secours pliables en regardant la description de

roue de secours sur l'étiquette d'information sur les pneus et la charge située sur l'ouverture de portière du conducteur ou sur le flanc du pneu.

Exemple de description de roue de secours : 165/80-17 101P.

Puisque ce pneu a une durée de vie limitée, le pneu d'origine doit être réparé (ou remplacé) et réinstallé sur votre véhicule dès que possible.

Gonflez le pneu pliable seulement après que la roue soit correctement posée sur le véhicule. Gonfler le pneu pliable à l'aide de la pompe à air électrique avant d'abaisser le véhicule.

N'installez pas d'enjoliveur à la roue de secours pliable et n'essayez pas d'y installer un pneu ordinaire, car cette roue a été conçue spécifiquement comme roue de secours pliable.

#### MISE EN GARDE!

Les roues de secours compactes et pliables sont destinées à un usage temporaire

## MISE EN GARDE!

seulement. Ne conduisez pas à plus de 80 km/h (50 mi/h) avec ces roues de secours. La bande de roulement de la roue de secours temporaire a une durée de vie limitée. La roue de secours temporaire doit être remplacée si la bande de roulement est usée jusqu'aux indicateurs d'usure. Assurez-vous d'observer les mises en garde relatives à la roue de secours. À défaut de quoi, la roue de secours pourrait s'endommager subitement, ce qui pourrait vous faire perdre la maîtrise du véhicule.

### Roue de secours pleine grandeur — selon l'équipement

La roue de secours pleine grandeur sert en cas d'urgence seulement. Ce pneu peut ressembler au pneu d'origine de l'essieu avant ou arrière de votre véhicule, mais il ne l'est pas. La bande de roulement de cette roue de secours peut avoir une durée de vie limitée. La roue de secours pleine grandeur temporaire doit être remplacée si la bande de roulement est usée jusqu'aux indicateurs d'usure. Comme cette roue n'est pas de la

même taille que le pneu d'origine, remplacez ou réparez le pneu d'origine et reposez-le sur le véhicule le plus tôt possible.

### Roue de secours à usage limité – selon l'équipement

La roue de secours à usage limité sert en cas d'urgence seulement. Ce pneu est identifié par une étiquette située sur la roue de secours à usage limité. Cette étiquette comporte les limitations de conduite pour cette roue de secours. Cette roue peut ressembler à celle d'origine de l'essieu arrière ou avant de votre véhicule, mais elle n'est pas identique. Le montage de cette roue de secours à usage limité modifie la tenue de route du véhicule. Comme cette roue n'est pas de la même taille que le pneu d'origine, remplacez ou réparez le pneu d'origine et reposez-le sur le véhicule le plus tôt possible.

## MISE EN GARDE!

Les roues de secours à usage limité servent en cas d'urgence seulement. Le montage de cette roue de secours à usage limité modifie la tenue de route du véhi-

## MISE EN GARDE!

cule. Avec ce pneu, ne conduisez pas au-delà de la limite de vitesse indiquée sur la roue de secours à usage limité. Gardez le pneu gonflé à la pression de gonflage à froid des pneus indiquée sur l'étiquette d'information sur les pneus et la charge située sur le pied milieu du côté conducteur ou sur le bord arrière de la portière du côté conducteur. Remplacez (ou réparez) le pneu d'origine à la première occasion et réinstallez-le sur votre véhicule. Vous pourriez sinon perdre la maîtrise du véhicule.

### Entretien des roues et des enjoliveurs de roue

Toutes les roues et les enjoliveurs de roue, particulièrement les roues chromées et en aluminium, doivent être nettoyés régulièrement au moyen d'une solution de savon et de l'eau douce (pH neutre) pour conserver leur éclat et prévenir la corrosion. Lavez les roues en utilisant la même solution de savon recommandée pour la carrosserie du véhicule.



Les roues sont susceptibles de se détériorer par suite de dommages causés par le sel, le chlorure de sodium, le chlorure de magnésium, le chlorure de calcium, etc., ainsi que par les autres produits chimiques utilisés pour faire fondre la glace ou contrôler la poussière sur les routes sales. Utilisez sans tarder un chiffon doux ou une éponge et un savon doux pour les essuyer. N'utilisez pas de produits chimiques durs ou une brosse dure. Ils peuvent endommager le revêtement protecteur des roues, qui contribue à empêcher qu'elles se corrodent et ternissent.

#### AVERTISSEMENT!

Éviter les produits et les lave-autos automatiques qui utilisent des solutions acides, de puissants additifs alcalins ou des brosses rugueuses. De nombreux produits de nettoyage de roue et les lave-autos automatiques peuvent endommager le fini protecteur des roues. Ces dommages ne sont pas couverts par la garantie limitée de véhicule neuf. Seuls les produits de nettoyage pour automobile, le nettoyeur pour roues Mopar et les produits équivalents sont recommandés.

Lorsque les roues à nettoyer sont très sales, y compris à cause de la poussière de frein, choisissez soigneusement l'équipement et les produits de nettoyage de pneus et de roues utilisés, pour éviter d'endommager les roues. Un nettoyeur pour roues ou pour chrome Mopar, ou un produit équivalent, est recommandé. Vous pouvez également utiliser un nettoyeur non abrasif et non acide pour les roues en aluminium ou chromées.

#### AVERTISSEMENT!

N'utilisez pas de tampons à récurer, de laine d'acier, de brosse en soies ni de produits d'entretien pour les métaux et les fours. Ces produits peuvent endommager le fini protecteur des roues. Ces dommages ne sont pas couverts par la garantie limitée de véhicule neuf. Seuls les produits de nettoyage pour automobile, le nettoyeur pour roues Mopar et les produits équivalents sont recommandés.

#### NOTA :

Si vous prévoyez de stationner ou d'entreposer votre véhicule pendant une période prolongée après le nettoyage des roues, conduisez votre véhicule et appliquez les freins pour éliminer les gouttes d'eau des composants de frein. Cela permettra d'éliminer la rouille rouge des disques de frein et d'empêcher les vibrations du véhicule lors du freinage.

**Roues chromées à vapeur foncée, noir satin ou à revêtement clair peu lustré**

#### AVERTISSEMENT!

Si votre véhicule est équipé de ce type spécial de roues, N'UTILISEZ PAS de produits de nettoyage de roue, de composés abrasifs ou des pâtes à polir. Ils endommageront le fini de façon permanente et de tels dommages ne sont pas couverts par la garantie limitée de véhicule neuf. EFFECTUEZ LE LAVAGE UNIQUEMENT À LA MAIN EN UTILISANT DU SAVON DOUX ET DE L'EAU ET NETTOYEZ AVEC UN CHIFFON DOUX. Si vous utilisez régulièrement cette méthode de nettoyage, vos roues conserveront leur fini.

## NORMES DE CLASSIFICATION UNIFORMISÉE DES PNEUS DU MINISTÈRE DES TRANSPORTS

Les catégories de pneus suivantes ont été établies par la National Highway Traffic Safety Administration (NHTSA) des États-Unis. Les indices attribués par le fabricant de pneus pour chaque catégorie figurent sur le flanc des pneus de votre véhicule.

Tous les pneus des véhicules de tourisme doivent être conformes aux normes de sécurité fédérales en plus de ces indices.

### Indice d'usure de la bande de roulement

L'indice d'usure de la bande de roulement est une mesure comparative basée sur l'usure d'un pneu lors d'essais effectués dans un environnement contrôlé, soit sur une piste d'essai

gouvernementale spécifique. Par exemple, un pneu d'indice 150 doit s'user une fois et demie moins vite qu'un pneu d'indice 100 sur un circuit d'essai gouvernemental. Le rendement relatif des pneus dépend toutefois des conditions réelles d'utilisation et peut différer grandement de la norme en raison des habitudes de conduite, de l'entretien, des caractéristiques de la route et du climat.

### Indice d'adhérence

Les indices d'adhérence, du plus élevé au plus bas, sont AA, A, B et C. Ces indices représentent la capacité du pneu de s'arrêter sur une chaussée mouillée en conditions contrôlées par le gouvernement sur des surfaces d'essai d'asphalte et de béton. Un pneu d'indice C peut présenter une adhérence inférieure.

### MISE EN GARDE!

L'indice d'adhérence attribué à ce pneu est basé sur des essais d'adhérence au freinage en ligne droite qui ne tiennent pas compte des caractéristiques de tenue en accélération, en virage et en aquaplanage, ni de la traction maximale.

### Résistance à la chaleur

L'indice de température (A, B ou C, en ordre décroissant) représente la résistance d'un pneu à la production de chaleur et sa capacité de dissiper la chaleur produite, valeurs mesurées en environnement contrôlé au moyen d'un tambour d'essai intérieur soumis à des normes précises.

Une exposition prolongée à de hautes températures peut provoquer la dégénérescence des matériaux composant un pneu et réduire sa durée de vie. Des



températures excessives peuvent même provoquer l'éclatement du pneu. En vertu de la norme de sécurité automobile N° 109, tous les pneus pour voitures de tourisme doivent respecter l'indice de température C. Les indices A et B sont attribués aux pneus ayant démontré lors des essais sur tambour une performance supérieure au minimum exigé par la loi.

#### **MISE EN GARDE!**

L'indice de température de ce pneu est établi lorsque celui-ci est correctement gonflé et non surchargé. La conduite à vitesse excessive, une pression insuffisante ou en surcharge, ou la combinaison de ces facteurs peut entraîner la surchauffe du pneu et une crevaison.

# SPÉCIFICATIONS TECHNIQUES

<b>SPÉCIFICATIONS RELATIVES AU COUPLE DE SERRAGE DES ROUES ET DES PNEUS</b> . . . . .	<b>.254</b>
Spécifications relatives au couple de serrage . . . . .	.254
Roues arrière jumelées . . . . .	.255

<b>LIQUIDES ET CONTENANCES – MOTEUR À ESSENCE</b> . . . . .	<b>.257</b>
<b>CONTENANCE EN LIQUIDES – MOTEUR DIESEL CUMMINS 6.7L</b> . . . . .	<b>.257</b>
<b>LIQUIDES ET LUBRIFIANTS – MOTEURS À ESSENCE</b> . . . . .	<b>.259</b>
Moteur . . . . .	.259
Châssis . . . . .	.260

<b>LIQUIDES ET LUBRIFIANTS – MOTEURS DIESEL 6.7L</b> . . . . .	<b>.261</b>
Moteur . . . . .	.261
Châssis . . . . .	.263
<b>ACCESSOIRES MOPAR</b> . . . . .	<b>.264</b>
Accessoires authentiques distribués par Mopar . . . . .	.264



## SPÉCIFICATIONS RELATIVES AU COUPLE DE SERRAGE DES ROUES ET DES PNEUS

Un couple de serrage approprié des écrous de roue et des boulons est très important pour garantir que la roue est correctement montée sur le véhicule. Chaque fois qu'une roue est enlevée puis réinstallée sur le véhicule, les écrous de roue et les boulons doivent être serrés à l'aide d'une clé dynamométrique correctement étalonnée et d'une douille hexagonale de qualité supérieure à paroi profonde.

### Spécifications relatives au couple de serrage

Couple de serrage des écrous de roue et des boulons	Type d'écrou ou de boulon de roue	**Taille des écrous de roue et des boulons	Douilles des écrous de roue et des boulons
160 à 200 N·m (120 à 150 lb-pi)	Conique	M14 x 1,50	22 mm
190 à 220 N·m (130 à 160 lb-pi)	À collet		

\*\* Utilisez uniquement les écrous ou boulons de roue recommandés par votre concessionnaire autorisé et nettoyez ou enlevez toute saleté ou huile avant le serrage.

Vérifiez la surface de montage de la roue avant de monter le pneu et enlevez toute corrosion ou particule desserrée.

#### NOTA :

Les roues jumelées sont montées à plat et pilotées au centre. Les écrous de roue sont constitués de deux pièces. Lors de la permutation ou du remplacement des pneus, nettoyez les écrous de roue et ajoutez deux gouttes d'huile à la jonction entre l'écrou à tête hexagonale et la rondelle. Assurez-vous que la douille est bien engagée sur l'écrou ou le boulon de fixation de roue (ne l'insérez pas à mi-course).

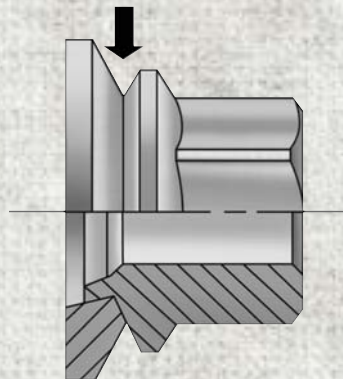

Emplacement de l'interface d'huile



Ne graissez pas les goujons de roue. Pour les roues chromées, ne remplacez pas les écrous pour des écrous de roue chromés.

Serrez de nouveau les écrous de roue dans la même séquence, selon le couple de serrage indiqué dans le tableau. Répétez la séquence une deuxième fois pour vous assurer que le couple de serrage spécifique est respecté. Resserrez suivant les exigences; après 40 km (25 mi), vérifiez le couple de serrage des écrous de roue/boulons pour vous assurer que tous les écrous de roue/boulons sont bien calés contre la roue.

Il est recommandé de maintenir en tout temps les écrous de goujon aux couples de serrage indiqués. Les écrous de goujon doivent être serrés au couple selon les spécifications à chaque intervalle de graissage.

Tous les écrous de roue doivent être resserrés à l'occasion, afin d'éviter que les goujons de roue ne se cisailent ou que les trous de boulon dans les roues ne s'allongent. Ce serrage est particulièrement important durant les premières centaines de kilomètres ou de miles pour permettre aux écrous de roue de se loger correctement en place. Tout

d'abord, les écrous de roue doivent être serrés fermement contre la roue. Ensuite, resserrez les écrous de roue selon les couples de serrage recommandés. Les écrous de roue doivent être serrés au couple final de façon graduelle. Suivez la séquence indiquée de manière à serrer l'écrou de roue qui se trouve à l'opposé de celui que vous venez de serrer, jusqu'à ce que vous atteigniez le couple de serrage final.

### MISE EN GARDE!

Ne serrez pas les écrous de roue à fond avant d'avoir abaissé le véhicule afin d'éviter de déplacer le véhicule sur le cric. Vous risquez des blessures si vous ne tenez pas compte de cette mise en garde.

### Roues arrière jumelées

Les encoches sur les roues vous aideront à orienter correctement les roues intérieures et extérieures. Lorsque vous installez les roues, alignez ces encoches de manière à accéder plus facilement à la valve de chambre à air du pneu de la roue intérieure. Les pneus des

deux roues jumelées ne doivent pas toucher au sol pendant que vous serrez les écrous, afin de centrer et de serrer la roue correctement.

Pour les modèles à roues jumelées, vous devez utiliser un adaptateur spécial de serrage des écrous robuste (fourni avec le véhicule) pour serrer correctement les écrous de roue. De plus, lorsque vous devez retirer et installer des roues arrière jumelées, vous devez utiliser un dispositif de levage de véhicule approprié.

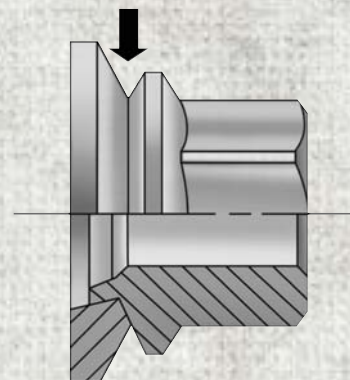

Emplacement de l'interface d'huile



**NOTA :**

Lorsque vous installez une roue de secours (selon l'équipement) pour remplacer des roues arrière jumelées, vous devez comparer le diamètre des deux pneus. Si la différence est importante, le pneu le plus grand doit être installé à l'avant. Vous devez aussi respecter la séquence de permutation pour les pneus jumelés.

**Les goujons des roues arrière jumelées doivent être serrés dans l'ordre suivant :**

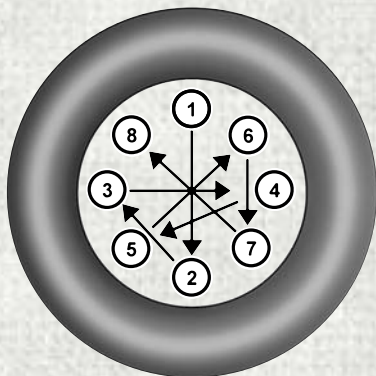

**Séquence numérotée des écrous de roue (8)**

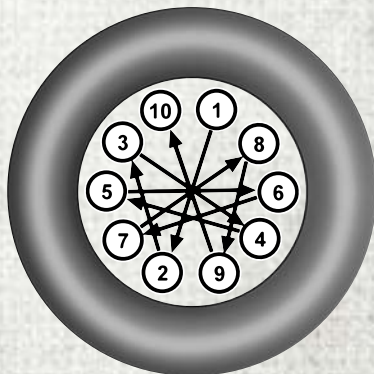

**Séquence numérotée des écrous de roue (10)**

Il est recommandé de maintenir en tout temps les écrous de goujon aux couples de serrage indiqués. Les écrous de goujon doivent être serrés au couple selon les spécifications à chaque intervalle de graissage.

## LIQUIDES ET CONTENANCES – MOTEUR À ESSENCE

	Mesures américaines	Mesures métriques
<b>Carburant (quantité approximative)</b>		
Réservoir arrière de série	52 gallons US	197 L
Réservoir central en option	22 gallons US	83 L
<b>Huile moteur avec filtre</b>		
Moteur 6.4L (Nous recommandons l'utilisation de l'huile moteur SAE 0W-40 synthétique, certifiée par l'API)	7 pintes US	6,6 L
<b>Circuit de refroidissement</b>		
Moteur 6.4L (Nous recommandons l'utilisation de l'antigel et du liquide de refroidissement Mopar de formule 10 ans ou 150 000 mi).	16,6 pintes US	15,7 L

## CONTENANCE EN LIQUIDES – MOTEUR DIESEL CUMMINS 6.7L

	U.S. (Mesures américaines)	Mesures métriques
<b>Carburant (quantité approximative)</b>		
Modèles 2 500 et 3 500 à cabine simple, caisse longue	28 gallons US	106 L
Modèles 2 500 et 3 500 Mega Cab et à cabine d'équipe, caisse courte	31 gallons US	129 L
Modèles 2 500 et 3 500 à cabine d'équipe, caisse longue	32 gallons US	132 L
Réservoir arrière de série – châssis-cabine seulement	52 gallons US	197 L



	U.S. (Mesures américaines)	Mesures métriques
Réservoir central en option – châssis-cabine seulement	22 gallons US	83 L
Réservoir de liquide d'échappement diesel (approximatif) – modèles 2 500 et 3 500	5,5 gallons US	21 L
Réservoir de liquide d'échappement diesel (approximatif) – châssis-cabine	9 gallons US	34 L
<b>Huile moteur avec filtre</b>		
Moteur turbo diesel 6.7L	12 pintes US	11,4 L
<b>Circuit de refroidissement</b>		
Moteur turbo diesel 6.7L (liquide de refroidissement et antigel Mopar formule 10 ans ou 150 000 mi)	5,7 gallons US	21,4 L

## LIQUIDES ET LUBRIFIANTS – MOTEURS À ESSENCE

### Moteur

Composant	Liquides, lubrifiants ou pièces d'origine
Liquide de refroidissement du moteur	Nous recommandons l'utilisation du liquide de refroidissement (antigel) de Mopar 10 ans ou 150 000 mi de formule OAT (Technologie de l'acide organique).
Huile moteur – moteur 6.4L	Pour bénéficier du meilleur rendement possible et d'une protection optimale, peu importe les conditions d'utilisation, le constructeur recommande d'utiliser uniquement une huile moteur entièrement synthétique homologuée par l'American Petroleum Institute (API) sous les catégories SN. Le constructeur recommande l'utilisation de l'huile moteur Pennzoil Ultra OW-40 ou une huile moteur équivalente Mopar conforme aux exigences de la norme MS-12633 de FCA pour toutes les températures de fonctionnement.
Filtre à huile du moteur – moteur 6.4L	Nous recommandons l'utilisation des filtres à huile moteur de Mopar.
Bougies d'allumage – moteur 6.4L	Nous recommandons l'utilisation des bougies d'allumage Mopar.
Choix de carburant – moteur 6.4L	Indice d'octane 89 recommandé, indice d'octane 87 acceptable, 0 à 15 % d'éthanol.

#### AVERTISSEMENT!

- Le mélange d'un liquide de refroidissement (antigel) autre que le liquide de refroidissement (antigel) de formule OAT (TECHNOLOGIE DE L'ACIDE ORGANIQUE) précisé peut endommager le mo-

#### AVERTISSEMENT!

teur et diminuer la protection contre la corrosion. Le liquide de refroidissement de formule OAT (TECHNOLOGIE DE L'ACIDE ORGANIQUE) est différent et ne doit pas être mélangé avec du liquide

#### AVERTISSEMENT!

de refroidissement (antigel) de technologie de l'acide organique hybride (HOAT) ou n'importe quel liquide de refroidissement (antigel) « mondialement compatible ». Si un liquide de



**AVERTISSEMENT!**

refroidissement (antigel) qui n'est pas de formule OAT (TECHNOLOGIE DE L'ACIDE ORGANIQUE) est versé dans le circuit de refroidissement en cas d'urgence, le circuit de refroidissement doit être vidangé, rincé et rempli de liquide de refroidissement de formule OAT (TECHNOLOGIE DE L'ACIDE ORGANIQUE), conforme à la norme MS-90032,

**AVERTISSEMENT!**

par un concessionnaire autorisé dès que possible.

- N'utilisez pas uniquement de l'eau ou un liquide de refroidissement (antigel) à base d'alcool. N'utilisez pas d'autres produits inhibiteurs de rouille ou anti-rouille, car ils pourraient se révéler incompatibles avec le liquide de refroidissement et obstruer le radiateur.

**AVERTISSEMENT!**

- Ce véhicule n'est pas conçu pour utiliser un liquide de refroidissement (antigel) à base de propylène glycol. L'utilisation de liquide de refroidissement (antigel) à base de propylène glycol n'est pas recommandée.

**Châssis**

Composant	Liquides, lubrifiants ou pièces d'origine
Transmission automatique (moteur 6.4L avec transmission 66RFE) (pour le moteur diesel, consultez la section Diesel ci-dessous)	Utilisez seulement l'huile à transmission automatique ATF+4. Si l'huile à transmission automatique ATF+4 n'est pas utilisée, vous risquez de compromettre le fonctionnement ou le rendement de la transmission. Nous vous recommandons d'utiliser l'huile Mopar ATF+4.
Transmission automatique (moteur 6.4L avec transmission AS66RC)	Utilisez seulement l'huile à transmission automatique ASRC de Mopar ou une huile équivalente. Si l'huile appropriée n'est pas utilisée, vous risquez de compromettre le fonctionnement ou le rendement de la transmission.
Boîte de transfert	Nous recommandons le liquide de boîte de transfert BW44-44 de Mopar.
Liquide pour essieux avant et arrière (modèles 4 500 et 5 500)	Nous recommandons l'utilisation du lubrifiant synthétique GL-5 SAE 75W-90 (MS-9763). L'additif pour différentiel autobloquant n'est pas nécessaire pour les essieux arrière autobloquants.

Composant	Liquides, lubrifiants ou pièces d'origine
Maître-cylindre de frein	Nous recommandons l'utilisation des liquides DOT 3 et SAE J1703 de Mopar. Si vous ne disposez pas de liquide de frein DOT 3, vous pouvez utiliser du liquide DOT 4.
Réservoir de direction assistée	Nous recommandons l'utilisation du liquide de direction assistée Mopar +4 ou de l'huile à transmission automatique Mopar ATF+4.

## LIQUIDES ET LUBRIFIANTS – MOTEURS DIESEL 6.7L

### Moteur

Composant	Liquides, lubrifiants ou pièces d'origine
Liquide de refroidissement du moteur	Nous recommandons l'utilisation du liquide de refroidissement (antigel) de Mopar 10 ans ou 150 000 mi de formule OAT (Technologie de l'acide organique).
Huile moteur	À une température ambiante supérieure à 0 °F (-18 °C), nous recommandons l'utilisation de l'huile moteur 15W-40, telle que Mopar, Shell Rotella et Shell Rimula, qui répond à la norme MS-10902 de FCA et qui correspond à la catégorie des huiles moteur CJ-4 de l'API. Les produits conformes à la norme CES 20081 de Cummins peuvent également être utilisés. L'identification de l'huile moteur se trouve généralement à l'arrière du contenant d'huile. À une température ambiante inférieure à -18 °C (0 °F), nous recommandons l'utilisation de l'huile moteur <b>synthétique</b> 5W-40, telle que Mopar, Shell Rotella et Shell Rimula, qui répond à la norme MS-10902 de FCA US et qui correspond à la catégorie des huiles moteur CJ-4 de l'API.
Filtre à huile moteur	Nous recommandons l'utilisation des filtres à huile moteur de Mopar.
Filtres à carburant	Nous recommandons l'utilisation du filtre à carburant de Mopar. Doit être de 3 micromètres. <b>L'utilisation d'un filtre à carburant qui ne répond pas aux exigences du constructeur en matière de filtration et de séparation d'eau peut avoir un impact important sur la durée de vie et la fiabilité du circuit d'alimentation.</b>



Composant	Liquides, lubrifiants ou pièces d'origine
Filtre de recyclage des gaz de carter	Nous recommandons l'utilisation du filtre Mopar CCV.
Sélection de carburant	<p>Utilisez du carburant diesel de bonne qualité, de marque connue. La loi fédérale exige que ce véhicule soit alimenté uniquement avec du carburant diesel à très faible teneur en soufre (teneur maximale de 15 ppm) et interdit l'utilisation de carburants à faible teneur en soufre (teneur maximale de 500 ppm) afin d'éviter d'endommager le système antipollution.</p> <p>Le carburant diesel n° 2, conforme à la norme D-975 indice S15 de l'ASTM, assure de bonnes performances durant presque toute l'année.</p> <p>Si le carburant diesel à très faible teneur en soufre climatisé ou le carburant diesel à très faible teneur en soufre n° 1 n'est pas disponible et la température ambiante est inférieure à -6 °C (20 °F), dans des conditions arctiques prolongées, le traitement complet pour moteur diesel de Mopar (ou un produit équivalent) est recommandé pour éviter la gélification.</p> <p><b>Le véhicule est entièrement compatible avec les mélanges de carburant contenant jusqu'à 5 % de biodiesel, conforme à la norme D-975 de l'ASTM.</b> Les modèles de camionnettes et de châssis-cabines, configurés avec la compatibilité B20 en option, sont également compatibles avec le carburant contenant 20 % de biodiesel conforme à la norme D-7467 de l'ASTM.</p>
Liquide diesel d'échappement	DEF (liquide d'échappement diesel) Mopar (certifié par l'API) ou un produit équivalent qui a été certifié par l'API à la norme ISO 22241. L'utilisation de liquides non certifiés par l'API à la norme 22241 peut entraîner des dommages au système. Composez le 1-866-RAM-INFO (1-866-726-4636) pour connaître les emplacements où obtenir le liquide d'échappement diesel aux États-Unis. Au Canada, composez le 1-800-465-2001 (Anglais) ou le 1-800-387-9983 (Français).



## Châssis

Composant	Liquides, lubrifiants ou pièces d'origine
Transmission automatique – Lorsque équipé d'un moteur diesel 6.7L avec (Six rapports 68RFE) – Camionnettes 2500/3500 sans prise de force	Utilisez seulement l'huile à transmission automatique ATF+4. Si l'huile à transmission automatique ATF+4 n'est pas utilisée, vous risquez de compromettre le fonctionnement ou le rendement de la transmission. Nous vous recommandons d'utiliser l'huile Mopar ATF+4.
Transmission automatique - Lorsque équipé d'un moteur diesel 6.7L avec (Six rapports AS69RC) – Camionnettes avec prise de force et tous les modèles de châssis-cabines	Utilisez seulement l'huile à transmission automatique ASRC de Mopar ou une huile équivalente. Si l'huile appropriée n'est pas utilisée, vous risquez de compromettre le fonctionnement ou le rendement de la transmission.
Boîte de transfert	Nous recommandons le liquide de boîte de transfert BW44-44 de Mopar.
Liquide pour essieux avant et arrière (modèles 2 500 et 3 500)	Nous vous recommandons d'utiliser le lubrifiant synthétique pour essieux SAE 75W-85 GL-5 Ram HD. L'additif pour différentiel autobloquant n'est pas nécessaire pour les essieux arrière autobloquants.
Liquide pour essieux avant et arrière (modèles 4 500 et 5 500)	Nous recommandons l'utilisation du lubrifiant synthétique GL-5 SAE 75W-90 (MS-9763). L'additif pour différentiel autobloquant n'est pas nécessaire pour les essieux arrière autobloquants.
Timonerie d'embrayage	Nous recommandons l'utilisation de graisse à usages multiples Mopar de qualité NLGI 2 E.P. ou d'un produit équivalent.
Transmission manuelle (G-56) – selon l'équipement	Nous recommandons l'utilisation de l'huile à transmission automatique Mopar ATF+4 ou un produit ATF+4 équivalent.



## ACCESSOIRES MOPAR

### Accessoires authentiques distribués par Mopar

- En choisissant des accessoires authentiques, vous obtenez beaucoup plus qu'un style particulier, une protection supérieure ou un divertissement accru, vous bénéficiez également d'accessoires qui ont été testés minutieusement et approuvés par le constructeur de votre véhicule.

#### EXTÉRIEUR :

- Marchepieds latéraux tubulaires
- Marchepieds

#### INTÉRIEUR :

- Tapis de catégorie supérieure
- Trousse d'urgence certifiée par le Département des Transports

#### SYSTÈMES ÉLECTRONIQUES :

- Module de freins de remorque
- Système électronique de localisation de véhicules

- Les accessoires suivants ne sont que quelques-uns des nombreux accessoires Ram authentiques distribués par Mopar conçus pour l'installation, la finition et les fonctionnalités particulières de votre Ram.
- Pour connaître toute la gamme des accessoires Ram authentiques distribués par

Mopar, adressez-vous à votre concessionnaire local ou visitez le site Web [mopar.com](http://mopar.com) pour les résidents des États-Unis et [mopar.ca](http://mopar.ca) pour les résidents du Canada.

#### NOTA :

Toutes les pièces sont offertes sous réserve de leur disponibilité.

- Étrier d'embranchement
- Moulures latérales de carrosserie

- Déфлекteur d'air avant
- Déфлекteurs pour glace latérale

- Protège-seuils
- Tapis protecteurs

- Sièges en cuir

- Console de chargement sans fil

- Démarrage à distance

# MULTIMÉDIA

## CYBERSÉCURITÉ . . . . .267

## RADIO 3.0 . . . . .269

Réglage de l'horloge . . . . .270

Réglage audio . . . . .270

Fonctionnement de la radio . . . . .270

Fonctionnement du disque — selon l'équipement . . . . .271

Fonctionnement du dispositif USB et de la prise audio AUX (AUXILIAIRE) . . . . .271

## SYSTÈME UCONNECT 3.0. . . . .272

Réglage de l'horloge . . . . .273

Réglage audio . . . . .273

Fonctionnement de la radio . . . . .273

Fonctionnement du disque — selon l'équipement . . . . .274

Fonctionnement du dispositif USB et de la prise audio AUX (AUXILIAIRE) . . . . .274

## SYSTÈME UCONNECT 3 AVEC AFFICHAGE DE 5 POUCES . . . . .275

Commandes sur le panneau avant . . . . .275

Réglage de l'horloge . . . . .276

Égaliseur, équilibre gauche-droit et

équilibre avant-arrière . . . . .276

Mode radio . . . . .278

Mode multimédia . . . . .280

Source Bluetooth . . . . .283

## SYSTÈME UCONNECT 4C/4C AVEC NAVIGATION AVEC AFFICHAGE DE 8,4 POUCES . . . . .285

Aperçu du système Uconnect 4C/4C AVEC NAVIGATION . . . . .285

Barre de menus personnalisés . . . . .288

Radio . . . . .289

Android Auto . . . . .290

Intégration d'Apple CarPlay . . . . .293

## SIRIUSXM GUARDIAN – SELON L'ÉQUIPEMENT . . . . .296

SiriusXM Guardian – selon l'équipement (disponible sur le système Uconnect 4C AVEC NAVIGATION) . . . . .296

Activation de SiriusXM Guardian . . . . .298

Télécharger l'application Uconnect. . . . .298

Renouvellement des abonnements (Uconnect 4C AVEC NAVIGATION). . . . .299

Maintenir votre compte SiriusXM

Guardian . . . . .299

Caractéristiques intégrées . . . . .299

Fonctions commandées à distance de SiriusXM Guardian . . . . .303

## RÉGLAGES DU SYSTÈME UCONNECT . .305

## CONSEILS, COMMANDES ET GÉNÉRALITÉS . . . . .306

Commandes audio sur le volant. . . . .306

Conditions de réception . . . . .306

Soin et entretien. . . . .306

Protection antivol . . . . .307

## COMMANDE DU LECTEUR IPOD/USB/MULTIMÉDIA. . . . .307

Prise audio AUX (AUXILIAIRE) . . . . .307

Port USB . . . . .307

Flux audio Bluetooth . . . . .308

## NAVIGATION . . . . .308

Modification du volume des messages-guides de navigation . . . . .308

Recherche de points d'intérêt. . . . .310



Recherche d'un emplacement en épelant le nom . . . . .	310	Commandes de téléphone courantes (exemples) . . . . .	319	Commandes vocales de base . . . . .	324
Entrée vocale de destination en une étape. . . . .	310	Mettre le microphone en sourdine (ou annuler la sourdine) pendant l'appel . . . . .	319	Radio . . . . .	324
Définition de votre emplacement de domicile. . . . .	310	Transfert d'appel en cours entre le combiné et le véhicule . . . . .	319	Media (Multimédia) . . . . .	325
Home (Accueil) . . . . .	311	Répertoire téléphonique . . . . .	319	Phone (Téléphone) . . . . .	326
Ajout d'un arrêt . . . . .	311	Conseils relatifs aux commandes vocales . . . . .	319	Chauffage-climatisation (4C/4C AVEC NAVIGATION) . . . . .	327
Emprunt d'un détour . . . . .	311	Réglage du volume . . . . .	320	Navigation (4C AVEC NAVIGATION) . . . . .	328
Service SiriusXM Traffic Plus (4C AVEC NAVIGATION) . . . . .	311	Utilisation de la fonction Do Not Disturb (Ne pas déranger) . . . . .	320	SiriusXM Guardian (4C AVEC NAVIGATION) – selon l'équipement . . . . .	328
Service SiriusXM Travel Link (4C AVEC NAVIGATION) . . . . .	312	Messages textes entrants . . . . .	320	Inscription (4C AVEC NAVIGATION) . . . . .	329
<b>SYSTÈME UCONNECT PHONE . . . . .</b>	<b>313</b>	Astuces et questions fréquentes pour améliorer les performances Bluetooth lors de l'utilisation de votre système Uconnect . . . . .	322	Rapport et alerte sur la santé du véhicule (4C AVEC NAVIGATION) . . . . .	329
Système Uconnect Phone (Appel mains libres Bluetooth) . . . . .	313	<b>ASTUCES DE RECONNAISSANCE VOCALE DU SYSTÈME UCONNECT . . . . .</b>	<b>323</b>	Application mobile (4C AVEC NAVIGATION) . . . . .	329
Jumelage (connexion sans fil) de votre téléphone mobile au système Uconnect . . . . .	315	Présentation du système Uconnect . . . . .	323	Service SiriusXM Travel Link (4C AVEC NAVIGATION) . . . . .	330
		Mise en route . . . . .	323	Apple CarPlay – selon l'équipement . . . . .	330
				Android Auto – selon l'équipement . . . . .	331
				Généralités . . . . .	332
				Renseignements supplémentaires . . . . .	332

## CYBERSÉCURITÉ

Votre véhicule peut être connecté et équipé de réseaux câblés et de réseaux sans fil. Ces réseaux permettent au véhicule d'envoyer et de recevoir des données. Ces données permettent aux systèmes et aux fonctions du véhicule de fonctionner correctement.

Votre véhicule peut être équipé de certaines fonctions de sécurité pour réduire le risque d'accès non autorisé et illégal aux systèmes et aux communications sans fil du véhicule. La technologie logicielle du véhicule continue d'évoluer avec le temps et FCA US LLC, en collaboration avec ses fournisseurs, évalue et prend les mesures appropriées au besoin. Tout comme un ordinateur ou d'autres appareils, le logiciel du véhicule peut nécessiter des mises à jour pour améliorer la facilité d'utilisation et le rendement de vos systèmes ou pour réduire le risque potentiel d'accès non autorisé et illégal aux systèmes du véhicule.

Le risque d'accès non autorisé et illégal aux systèmes du véhicule peut toujours exister, même si la version la plus récente du logiciel du véhicule (tel que le logiciel du système Uconnect) est installée.

### MISE EN GARDE!

- Il est impossible de connaître ou de prévoir tous les résultats possibles si les systèmes de votre véhicule sont endommagés. Il se peut que les systèmes du véhicule, y compris ceux relatifs à la sécurité, soient altérés ou qu'une perte de maîtrise du véhicule se produise, d'où le risque d'accident pouvant causer des blessures graves ou mortelles.
- Insérez UNIQUEMENT un dispositif multimédia (p. ex., la clé USB, la carte mémoire SD ou le disque compact) provenant d'une source fiable dans votre véhicule. Un dispositif multimédia d'origine inconnue pourrait possiblement contenir des logiciels malveillants et si vous l'installez dans votre véhicule, il peut augmenter le risque d'endommagement des systèmes du véhicule.

### MISE EN GARDE!

- Comme toujours, si vous ressentez un comportement inhabituel du véhicule, confiez-le immédiatement à votre concessionnaire autorisé le plus proche.

#### NOTA :

- FCA US LLC ou votre concessionnaire peut communiquer directement avec vous à propos des mises à jour de logiciel.
- Pour aider à améliorer davantage la sécurité du véhicule et minimiser le risque potentiel de violation de la sécurité, les propriétaires du véhicule doivent :
  - Consulter régulièrement le site [www.driveuconnect.com/](http://www.driveuconnect.com/) software-update pour obtenir de plus amples renseignements sur les mises à jour de logiciel du système Uconnect.
  - Brancher et utiliser uniquement des dispositifs multimédias de confiance (p. ex. téléphones mobiles personnels, clé USB, disques compacts).



La confidentialité des communications câblées et sans fil ne peut être assurée. Des tierces parties peuvent intercepter illégalement des données et des communications privées sans votre consentement. Pour obtenir de plus amples renseignements, consultez le paragraphe « Confidentialité collecte des données » dans la section « Uconnect + SiriusXM Guardian » dans le supplément pour le système Uconnect du guide de l'automobiliste, ainsi que le paragraphe « Cybersécurité relative au système de diagnostic embarqué (OBD II) » dans la section « Présentation du tableau de bord de votre véhicule » de votre guide de l'automobiliste à l'adresse [www.mopar.com/en-us/care/owner-manual.html](http://www.mopar.com/en-us/care/owner-manual.html) (résidents américains) ou [www.owners.mopar.ca](http://www.owners.mopar.ca) (résidents canadiens).

## RADIO 3.0

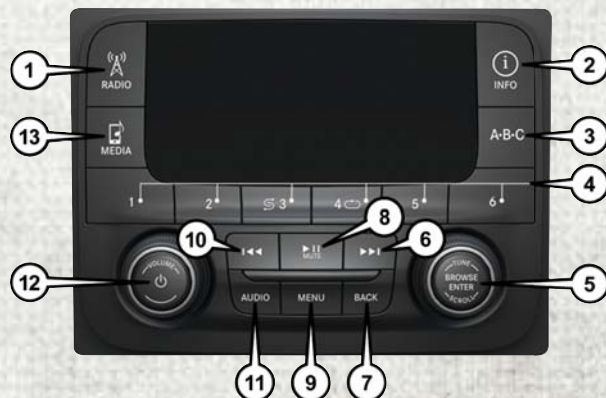

Radio 3.0

- 1 – Bouton RADIO
- 2 – Bouton INFO (INFORMATION)
- 3 – Bouton A-B-C
- 4 – Boutons de présélection
- 5 – Bouton BROWSE/ENTER (PARCOURIR-ENTRER) et bouton TUNE/SCROLL (SYNTONISATION-DÉFILEMENT)
- 6 – Bouton SEEK Up (RECHERCHE VERS LE HAUT)
- 7 – Bouton BACK (RETOUR)

- 8 – Bouton Play/Pause – MUTE (Lecture/pause – MISE EN SOURDINE)
- 9 – Bouton MENU
- 10 – Bouton SEEK Down (RECHERCHE VERS LE BAS)
- 11 – Bouton AUDIO
- 12 – Bouton ON/OFF (MARCHE-ARRÊT) et bouton VOLUME
- 13 – Bouton MEDIA (MULTIMÉDIA)



## Réglage de l'horloge

1. Appuyez sur le bouton Menu au bas de la radio, puis sur le bouton Enter/Browse (Entrée-Parcourir) pour les réglages du système. Sélectionnez ensuite le réglage Time and Format (Heure et format), puis choisissez l'option Set Time (Régler l'heure) en appuyant sur le bouton Enter/Browse (Entrée-Parcourir).
2. Réglez les heures ou les minutes en tournant le bouton Tune/Scroll (Syntonisation-Défilement), puis en appuyant sur le bouton Enter/Browse (Entrée-Parcourir) pour passer à l'entrée suivante. Vous pouvez également choisir le format 12 heures ou 24 heures en tournant le bouton Tune/Scroll (Syntonisation-Défilement) puis en appuyant sur le bouton Enter/Browse (Entrée-Parcourir) pour saisir la sélection voulue.
3. Lorsque l'heure est réglée, appuyez sur le bouton « OK » pour quitter l'écran de l'heure.

## Réglage audio

- Appuyez sur le bouton AUDIO situé sur le devant de la radio.
- Le menu Audio affiche les options suivantes pour vous permettre de personnaliser vos réglages audio.

**Treble (Aiguës), Mid (Médianes), Bass (Graves), Fade (Équilibre avant-arrière), Balance (Équilibre gauche-droit), Speed Adjusted Volume (Volume asservi à la vitesse), Loudness (Intensité du volume) et AUX Offset (Décalage du volume AUX)**

- Choisissez le paramètre à régler, puis appuyez sur le bouton ENTER/BROWSE (ENTRER-PARCOURIR). Tournez le bouton TUNE/SCROLL (SYNTONISATION-DÉFILEMENT) pour régler le paramètre entre + ou -. Appuyez sur le bouton de retour lorsque vous avez terminé.

## Fonctionnement de la radio

### Boutons de recherche vers le haut ou vers le bas

- Appuyez sur le bouton fléché vers le haut ou vers le bas pour parcourir les stations de radio AM, FM ou SXM.
- Maintenez un des deux boutons enfoncé pour sauter les stations sans arrêter.

### Mémorisation manuelle des pré-réglages de la radio

Les touches de présélection sont disponibles pour tous les modes radio, et sont activées en appuyant sur une des six touches de présélection. La radio enregistre jusqu'à 18 présélections dans chaque mode radio. Appuyez sur le bouton A-B-C sur le devant de la radio pour sélectionner la liste prédéfinie A, B ou C.

Pour mémoriser manuellement une station présélectionnée, suivez les étapes ci-dessous :

1. Syntonisez la station voulue.



- Maintenez enfoncé le bouton numéroté voulu pendant plus de deux secondes ou jusqu'à ce que vous entendiez un bip de confirmation.

## Fonctionnement du disque — selon l'équipement

Votre véhicule peut être muni d'un lecteur de disques compacts télécommandé, situé dans le bac de rangement inférieur de la console centrale ou dans le bac de rangement central du siège.

- Vous pouvez accéder au mode disque en insérant un disque compact ou en appuyant sur le bouton MEDIA (MULTIMÉDIA) situé sur le côté de l'affichage. Une fois en mode multimédia, sélectionnez « Disc » (Disque).

Insérez doucement un disque dans le lecteur de disque, étiquette vers le haut conformément à l'illustration apposée sur le lecteur.

### Boutons de recherche vers le haut ou vers le bas

- Appuyez pour parcourir les pistes du disque compact.
- Maintenez un des deux boutons enfoncé pour sauter les pistes de façon continue.

### Fonctionnement du dispositif USB et de la prise audio AUX (AUXILIAIRE)

Pour sélectionner une source audio spécifique, appuyez sur le bouton MEDIA (MULTIMÉDIA) situé sur le devant de la radio et sélectionnez à partir des modes suivants :

#### USB/iPod

- Vous pouvez accéder au mode USB/iPod en insérant une clé USB ou un câble iPod dans le port USB ou en appuyant sur le bouton MEDIA (MULTIMÉDIA) situé à gauche de l'affichage.

### Prise audio AUX (AUXILIAIRE)

- La prise audio AUX (AUXILIAIRE) permet de raccorder un appareil, tel qu'un lecteur MP3 ou un iPod, à la radio et d'utiliser le système audio du véhicule, au moyen d'un câble audio de 3,5 mm, pour amplifier la source et la diffuser au moyen des haut-parleurs du véhicule.
- Les fonctions de l'appareil se commandent à l'aide des boutons de l'appareil et non de la radio. Le volume peut être contrôlé au moyen de la radio ou de l'appareil.



## SYSTÈME UCONNECT 3.0

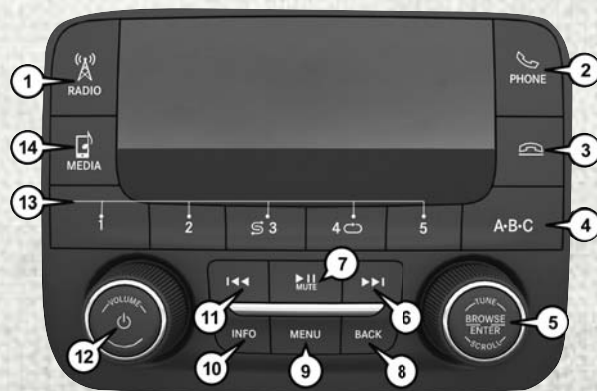

Radio 3.0 Uconnect

- 1 – Bouton RADIO
- 2 – Bouton PHONE Pick-up (Décrocher le TÉLÉPHONE)
- 3 – Bouton Phone Hang-Up (Raccrocher le téléphone)
- 4 – Bouton A-B-C
- 5 – Bouton BROWSE/ENTER (PARCOURIR-ENTRER) et bouton TUNE/SCROLL (SYNTONISATION-DÉFILEMENT)
- 6 – Bouton SEEK Up (RECHERCHE VERS LE HAUT)
- 7 – Bouton Play/Pause – MUTE (Lecture/pause – MISE EN SOURDINE)

- 8 – Bouton BACK (RETOUR)
- 9 – Bouton MENU
- 10 – Bouton INFO (INFORMATION)
- 11 – Bouton SEEK Down (RECHERCHE VERS LE BAS)
- 12 – Bouton ON/OFF (MARCHE-ARRÊT) et bouton VOLUME
- 13 – Boutons de présélection
- 14 – Bouton MEDIA (MULTIMÉDIA)

## Réglage de l'horloge

1. Appuyez sur le bouton Menu au bas de la radio, puis sur le bouton Enter/Browse (Entrée-Parcourir) pour les réglages du système. Sélectionnez ensuite le réglage Time and Format (Heure et format), puis choisissez l'option Set Time (Régler l'heure) en appuyant sur le bouton Enter/Browse (Entrée-Parcourir).
2. Réglez les heures ou les minutes en tournant le bouton Tune/Scroll (Syntonisation-Défilement), puis en appuyant sur le bouton Enter/Browse (Entrée-Parcourir) pour passer à l'entrée suivante. Vous pouvez également choisir le format 12 heures ou 24 heures en tournant le bouton Tune/Scroll (Syntonisation-Défilement) puis en appuyant sur le bouton Enter/Browse (Entrée-Parcourir) pour saisir la sélection voulue.
3. Lorsque l'heure est réglée, appuyez sur le bouton « OK » pour quitter l'écran de l'heure.

## Réglage audio

- Appuyez sur le bouton AUDIO situé sur le devant de la radio.
- Le menu Audio affiche les options suivantes pour vous permettre de personnaliser vos réglages audio.

**Treble (Aiguës), Mid (Médianes), Bass (Graves), Fade (Équilibre avant-arrière), Balance (Équilibre gauche-droit), Speed Adjusted Volume (Volume asservi à la vitesse), Loudness (Intensité du volume) et AUX Offset (Décalage du volume AUX)**

- Choisissez le paramètre à régler, puis appuyez sur le bouton ENTER/BROWSE (ENTRER-PARCOURIR). Tournez le bouton TUNE/SCROLL (SYNTONISATION-DÉFILEMENT) pour régler le paramètre entre + ou -. Appuyez sur le bouton de retour lorsque vous avez terminé.

## Fonctionnement de la radio

### Boutons de recherche vers le haut ou vers le bas

- Appuyez sur le bouton fléché vers le haut ou vers le bas pour parcourir les stations de radio AM, FM ou SXM.

- Maintenez un des deux boutons enfoncé pour sauter les stations sans arrêter.

### Mémorisation manuelle des préréglages de la radio

Les touches de présélection sont disponibles pour tous les modes radio, et sont activées en appuyant sur une des six touches de présélection. La radio enregistre jusqu'à 18 présélections dans chaque mode radio. Appuyez sur le bouton A-B-C sur le devant de la radio pour sélectionner la liste prédéfinie A, B ou C.

Pour mémoriser manuellement une station présélectionnée, suivez les étapes ci-dessous :

1. Syntonisez la station voulue.
2. Maintenez enfoncé le bouton numéroté voulu pendant plus de deux secondes ou jusqu'à ce que vous entendiez un bip de confirmation.



## Fonctionnement du disque — selon l'équipement

Votre véhicule peut être muni d'un lecteur de disques compacts télécommandé, situé dans le bac de rangement inférieur de la console centrale ou dans le bac de rangement central du siège.

- Vous pouvez accéder au mode disque en insérant un disque compact ou en appuyant sur le bouton MEDIA (MULTIMÉDIA) situé sur le côté de l'affichage. Une fois en mode multimédia, sélectionnez « Disc » (Disque).

Insérez doucement un disque dans le lecteur de disque, étiquette vers le haut conformément à l'illustration apposée sur le lecteur.

### Boutons de recherche vers le haut ou vers le bas

- Appuyez pour parcourir les pistes du disque compact.
- Maintenez un des deux boutons enfoncés pour sauter les pistes de façon continue.

## Fonctionnement du dispositif USB et de la prise audio AUX (AUXILIAIRE)

Pour sélectionner une source audio spécifique, appuyez sur le bouton MEDIA (MULTIMÉDIA) situé sur le devant de la radio et sélectionnez à partir des modes suivants :

### USB/iPod

- Vous pouvez accéder au mode USB/iPod en insérant une clé USB ou un câble iPod dans le port USB ou en appuyant sur le bouton MEDIA (MULTIMÉDIA) situé à gauche de l'affichage.

### Prise audio AUX (AUXILIAIRE)

- La prise audio AUX (AUXILIAIRE) permet de raccorder un appareil, tel qu'un lecteur MP3 ou un iPod, à la radio et d'utiliser le système audio du véhicule, au moyen d'un câble audio de 3,5 mm, pour amplifier la source et la diffuser au moyen des haut-parleurs du véhicule.
- Les fonctions de l'appareil se commandent à l'aide des boutons de l'appareil et non de la radio. Le volume peut être contrôlé au moyen de la radio ou de l'appareil.

## SYSTÈME UCONNECT 3 AVEC AFFICHAGE DE 5 POUCES

### Commandes sur le panneau avant



Système Uconnect 3 avec affichage de radio de 5 pouces

- 1 – Bouton RADIO
- 2 - Bouton COMPASS (BOUSSOLE)
- 3 – Bouton SETTINGS (RÉGLAGES)
- 4 – Bouton MORE (PLUS D'OPTIONS)
- 5 – Bouton BROWSE/ENTER (PARCOURIR/ENTRER) et bouton TUNE/SCROLL (SYNTONISATION/DÉFILEMENT)

- 6 – Bouton de RETOUR
- 7 – Bouton Screen OFF (Écran ÉTEINT)
- 8 – Bouton de MISE EN SOURDINE – Commande de VOLUME
- 9 – Bouton du système Uconnect PHONE
- 10 – Bouton MEDIA (MULTIMÉDIA)



## Réglage de l'horloge

Pour lancer la procédure de réglage de l'horloge :

1. Appuyez sur le bouton MORE (PLUS D'OPTIONS) sur le devant de la radio. Appuyez ensuite sur le bouton « Settings » (Réglages) sur l'écran tactile, puis appuyez sur le bouton « Clock and Date » (Horloge et date) sur l'écran tactile.
2. Appuyez sur le bouton « Set Time » (Réglage l'heure) sur l'écran tactile.
3. Appuyez sur les flèches « Up » (Vers le haut) ou « Down » (Vers le bas) pour régler les heures ou les minutes, puis sélectionnez le bouton « AM » ou « PM » sur l'écran tactile. Vous pouvez également sélectionner le format 12 h ou 24 h en appuyant sur le bouton voulu sur l'écran tactile.
4. Lorsque l'heure est réglée, appuyez sur le bouton « Done » (Terminé) pour quitter l'écran de l'heure.

### NOTA :

Dans le menu de réglage de l'horloge, vous pouvez aussi sélectionner le bouton « Show Time Status » (Afficher l'état de l'heure) sur l'écran tactile, puis sélectionner « On » (Activé) ou « Off » (Désactivé) pour afficher l'heure dans la barre d'état.

## Égaliseur, équilibre gauche-droit et équilibre avant-arrière

1. Appuyez sur le bouton MORE (PLUS D'OPTIONS) sur le devant de la radio. Appuyez ensuite sur le bouton « Settings » (Réglages) sur l'écran tactile.
2. Défilez ensuite vers le bas, puis appuyez sur le bouton « Audio » à l'écran tactile pour accéder au menu Audio.
3. Le menu Audio affiche les options suivantes pour vous permettre de personnaliser vos réglages audio.

### Equalizer (Égaliseur)

Appuyez sur le bouton « Equalizer » (Égaliseur) sur l'écran tactile pour régler les fréquences basses, médianes et aiguës. Utilisez le bouton « + » ou « - » à l'écran tactile pour

régler les fréquences voulues. Appuyez sur le bouton fléché de retour à l'écran tactile lorsque vous avez terminé.

### Balance/Fade (Équilibre gauche-droit et équilibre avant-arrière)

Appuyez sur le bouton « Balance/Fade » (Équilibre gauche-droit et équilibre avant-arrière) sur l'écran tactile pour régler le son des haut-parleurs. Utilisez le bouton fléché à l'écran tactile pour régler le niveau sonore des haut-parleurs avant et arrière ou gauche et droit. Appuyez sur le bouton central « C » sur l'écran tactile pour réinitialiser l'équilibre avant-arrière et l'équilibre gauche-droit au réglage d'usine. Appuyez sur le bouton fléché de retour à l'écran tactile lorsque vous avez terminé.

### Speed Adjusted Vol. (Volume asservi à la vitesse)

Appuyez sur le bouton « Speed Adjust Volume » (Volume asservi à la vitesse) de l'écran tactile pour sélectionner entre les réglages OFF (DÉSACTIVÉ), 1, 2 ou 3. Cette fonction permet de diminuer le volume de la radio en

fonction de la vitesse du véhicule. Appuyez sur le bouton fléché de retour à l'écran tactile lorsque vous avez terminé.

### **Correction physiologique**

Appuyez sur le bouton « Loudness » (Intensité du volume) de l'écran tactile pour sélectionner la fonction d'intensité du volume. Quand cette fonction est activée, elle améliore la qualité sonore aux volumes moins élevés.

### **Surround Sound (Son ambiophonique)**

Appuyez sur le bouton « Surround Sound » (Son ambiophonique) sur l'écran tactile, sélectionnez « On » (Activé) ou « Off » (Désactivé), puis appuyez sur le bouton « fléché de retour » de l'écran tactile. Cette fonction procure un mode simulé de son ambiophonique lorsqu'elle est activée.



## Mode radio



Système Uconnect 3 avec affichage de radio de 5 pouces

- 1 – Présélections des stations de radio
- 2 – Affichage de toutes les présélections
- 3 – Recherche vers le haut
- 4 – Réglages audio

- 5 – Renseignement sur la station
- 6 - Syntonisation directe
- 7 – Bande de fréquence radio
- 8 – Recherche vers le bas



## Seek Previous/Next (Rechercher la précédente ou rechercher la suivante)

### Recherche vers le haut ►►

Appuyez brièvement sur le bouton « Recherche vers le haut » ►► à l'écran tactile pour syntoniser la station ou la chaîne de radio audible suivante.

Pendant la fonction de recherche vers le haut, si la radio atteint la station de départ après avoir parcouru deux fois la fréquence entière, la radio s'arrête à la station de départ.

### Recherche rapide vers le haut ►►

Si vous appuyez longuement sur le bouton « Recherche vers le haut » ►► à l'écran tactile, la radio avance plus rapidement parmi les stations ou les chaînes disponibles et s'arrête à la prochaine station ou chaîne disponible lorsque vous relâchez le bouton à l'écran tactile.

### Recherche vers le bas ◀◀

Appuyez brièvement sur le bouton de recherche vers le bas ◀◀ à l'écran tactile pour syntoniser la station ou la chaîne de radio audible suivante.

Pendant la fonction de recherche vers le bas, si la radio atteint la station de départ après avoir parcouru deux fois la fréquence entière, la radio s'arrête à la station de départ.

### Recherche rapide vers le bas ◀◀

Si vous appuyez longuement sur le bouton « Recherche vers le bas » ◀◀ à l'écran tactile, la radio avance plus rapidement parmi les stations ou les chaînes disponibles et s'arrête à la prochaine station ou chaîne disponible lorsque vous relâchez le bouton à l'écran tactile.

## Mémorisation des présélections de la radio

La radio enregistre jusqu'à 12 présélections dans chaque mode radio. Il y a 4 présélections en haut de l'écran de la radio. Appuyez sur le bouton « All » (Toutes) sur l'écran tactile à l'écran d'accueil de la radio pour afficher toutes les stations préséglées dans ce mode.

Pour mémoriser manuellement une station présélectionnée, suivez les étapes ci-dessous :

1. Syntonisez la station voulue.
2. Maintenez enfoncé le bouton numéroté voulu sur l'écran tactile pendant plus de deux secondes ou jusqu'à ce que vous entendiez un bip de confirmation.



## Mode multimédia

### Sélection de la source audio

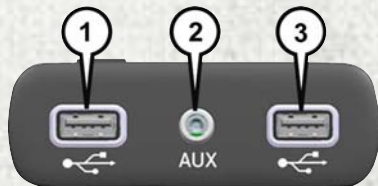

#### Passerelle multimédia Uconnect

- 1 – Port USB 1
- 2 – Prise Audio/AUX (AUXILIAIRE)
- 3 – Port USB 2



- 1 – RECHERCHE vers le bas
- 2 – RECHERCHE vers le haut
- 3 – Fonctions supplémentaires
- 4 – Info (Information)
- 5 – Pause/Lecture
- 6 – Source
- 7 – Browse (Parcourir)

Vous pouvez sélectionner le mode multimédia en appuyant sur le bouton MEDIA situé sur le devant de la radio. Une fois en mode multimédia, appuyez sur le bouton « Source » sur l'écran tactile et sur le bouton du mode voulu sur l'écran tactile. Le disque, selon l'équipement, le port USB, les dispositifs AUX et Bluetooth, selon l'équipement, sont les sources multimédias disponibles.

Lorsqu'elles sont disponibles, appuyez sur le bouton « Browse » (Parcourir) sur l'écran tactile pour sélectionner parmi les options :

- Now Playing (À l'écoute)
- Artists (Artistes)
- Albums
- Genres
- Songs (Chansons)
- Playlists (Listes d'écoute)
- Folders (Dossiers)

#### Source

Appuyez sur le bouton « Source » sur l'écran tactile pour sélectionner la source audio voulue, soit Disc (Disque), selon l'équipement, USB (dispositif USB), selon l'équipement, AUX (AUXILIAIRE) et Bluetooth, selon l'équipement. Cet écran disparaît après quelques secondes et revient à l'écran de radio principal si aucune sélection n'est effectuée.

Vous pouvez appuyer sur le bouton « Source », « Pause/Play » (Pause-Lecture) ou « Info » (Information) sur l'écran tactile pour les informations d'artiste sur la chanson courante qui joue.

### Mode Disc (Disque) – selon l'équipement

Votre véhicule peut être muni d'un lecteur de disques compacts télécommandé, situé dans le bac de rangement de la console centrale.

Vous pouvez accéder au mode disque en insérant un disque compact ou en appuyant sur le bouton MEDIA situé sur le devant de la radio. Une fois en mode multimédia, appuyez sur le bouton « Source » sur l'écran tactile et sélectionnez « Disc » (Disque).

### Insertion d'un disque compact

Insérez délicatement un disque dans le lecteur de disque en positionnant l'étiquette du disque selon l'illustration apposée sur le lecteur. Le disque est automatiquement chargé dans le lecteur de disque et l'icône de disque apparaît à l'écran de radio. Si vous ne pouvez pas insérer le disque dans la fente sur plus de 2,5 cm (1 po), un disque est peut-être déjà chargé et vous devez l'éjecter pour pouvoir en insérer un autre.

Si vous insérez un disque lorsque le contact est établi et que la radio est allumée, le lecteur passe au mode de disque et commence la lecture lorsque vous insérez le dis-

que. L'affichage indique le numéro de piste et l'indice chronologique en minutes et en secondes. La lecture commence au début de la piste n° 1.

### Parcourir

Appuyez sur le bouton « Browse » (Parcourir) sur l'écran tactile pour passer à travers les options et sélectionner la piste recherchée sur le disque compact. Appuyez sur le bouton « Exit » (Quitter) sur l'écran tactile si vous souhaitez annuler la fonction « Browse » (Parcourir).

### Bouton d'éjection – Éjection d'un disque

Appuyez sur le bouton d'éjection pour éjecter le disque. Si vous éjectez un disque et que vous ne le retirez pas dans les dix secondes qui suivent, il sera rechargé. Si le disque n'est pas retiré, il est automatiquement réinséré sans toutefois être lu.

Vous pouvez éjecter un disque même si le contact est coupé et que l'autoradio est ÉTEINT.

### Mode USB/iPod

Vous pouvez accéder au mode USB/iPod en insérant une clé USB ou un câble iPod dans le port USB ou en appuyant sur le bouton MEDIA situé sur le devant de la radio. Une fois en mode multimédia, appuyez sur le bouton « Source » sur l'écran tactile et sélectionnez « USB/iPod. »

### Insertion d'un dispositif USB ou iPod

Insérez doucement un dispositif USB ou iPod dans le port USB. Si vous insérez un dispositif USB/iPod lorsque le contact est ÉTABLI, le lecteur passe en mode USB/iPod et entame la lecture lorsque vous insérez le dispositif. L'affichage indique le numéro de piste et l'indice chronologique en minutes et en secondes. La lecture commence au début de la piste n° 1.

### Parcourir

Appuyez sur le bouton « Browse » (Parcourir) sur l'écran tactile pour sélectionner parmi les options Artist (Artiste), Albums, Genres, Songs (Chansons), Playlists (Listes d'écoute) ou Folders (Dossiers) à partir du dispositif USB/iPod. Lorsque vous avez effectué la sé-



lection voulue, vous pouvez choisir parmi les médias disponibles en appuyant sur le bouton sur l'écran tactile. Appuyez sur le bouton « Exit » (Quitter) sur l'écran tactile si vous souhaitez annuler la fonction « Browse » (Parcourir).

### Mode AUX (AUXILIAIRE)

Vous pouvez accéder au mode AUX en insérant un dispositif AUX au moyen d'un câble de connexion audio stéréo avec fiche standard de 3,5 mm dans le port AUX ou en appuyant sur le bouton MEDIA situé sur le devant de la radio. Une fois en mode multimédia, appuyez sur le bouton « Source » sur l'écran tactile et sélectionnez « AUX. »

### Insertion d'un appareil auxiliaire

Insérez doucement le câble du dispositif auxiliaire dans le port AUX (AUXILIAIRE). Si vous insérez un dispositif auxiliaire lorsque le contact est ÉTABLI, le lecteur passe en mode AUX (AUXILIAIRE) et commence la lecture lorsque vous insérez le câble du dispositif.

### Contrôler le dispositif auxiliaire

La radio est inopérante sur les fonctions de l'appareil auxiliaire (par exemple, choix de liste d'écoute, lecture, avance rapide, etc.); servez-vous plutôt des commandes de l'appareil. Réglez le volume au moyen du bouton rotatif VOLUME-MISE EN SOURDINE ou au moyen de la commande de volume de l'appareil externe.

L'appareil radio du véhicule sert d'amplificateur pour la sortie audio de l'appareil auxiliaire. Par conséquent, si la commande de volume sur l'appareil auxiliaire est réglée trop basse, le signal audio sera insuffisant pour que l'appareil radio puisse jouer la musique sur l'appareil.

### Sélection de piste

#### Recherche vers le haut ►►/Recherche vers le bas ◄◄

Appuyez brièvement sur le bouton fléché de droite ►► sur l'écran tactile pour passer à la prochaine sélection. Appuyez brièvement sur le bouton fléché de gauche ◄◄ sur l'écran

tactile pour revenir au début de la piste précédente si le disque se trouve dans la première seconde de la piste en cours.

#### Recherche rapide vers le haut ►►

Maintenez enfoncé le bouton fléché de droite ►► sur l'écran tactile pour faire avancer rapidement la piste en cours de lecture au moyen du mode voulu jusqu'à ce que vous relâchiez le bouton sur l'écran tactile.

#### Recherche rapide vers le bas ◄◄

Maintenez enfoncé le bouton fléché de gauche ◄◄ sur l'écran tactile pour faire reculer rapidement la piste en cours de lecture au moyen du mode voulu jusqu'à ce que vous relâchiez le bouton sur l'écran tactile.

### Information

Appuyez sur le bouton « Info » (Information) sur l'écran tactile pour afficher l'information relative à la piste en cours. Appuyez sur le bouton « X » sur l'écran tactile pour annuler cette fonction.

## Lecture aléatoire

Appuyez sur le bouton « Shuffle » (Lecture aléatoire) sur l'écran tactile pour effectuer la lecture des sélections du dispositif USB/iPod dans un ordre aléatoire pour plus de variété. Appuyez sur le bouton « Shuffle » (Lecture aléatoire) sur l'écran tactile une seconde fois pour désactiver cette fonction.

## Relecture

Appuyez sur le bouton « Repeat » (Mode de relecture) sur l'écran tactile pour répéter la sélection de la chanson. Pour annuler le mode de relecture, appuyez une seconde fois sur le bouton « Repeat » (Mode de relecture) sur l'écran tactile.

## Source Bluetooth

Vous pouvez accéder à la diffusion en flux audio Bluetooth ou au mode Bluetooth en effectuant le jumelage d'un dispositif Bluetooth, contenant des pièces musicales, au système Uconnect.

Avant procéder, le dispositif Bluetooth doit être jumelé au système Uconnect Phone pour communiquer avec le système Uconnect.

Reportez-vous au processus de jumelage dans le présent manuel pour obtenir de plus amples renseignements.

Lorsque le dispositif Bluetooth est jumelé au système Uconnect, appuyez sur le bouton MEDIA situé sur le devant de la radio. Une fois en mode multimédia, appuyez sur le bouton « Source » sur l'écran tactile et sélectionnez « Bluetooth. »

### NOTA :

Pour connaître la compatibilité des téléphones mobiles et pour obtenir les directives de jumelage, visitez le site [UconnectPhone.com](http://UconnectPhone.com).

### Jumelage d'un appareil audio Bluetooth

Pour commencer à utiliser votre appareil audio, vous devez jumeler votre appareil audio compatible Bluetooth compatible. Le jumelage est le processus qui consiste à établir une connexion sans fil entre un appareil et le système Uconnect.

### NOTA :

- Votre appareil doit être compatible avec la technologie Bluetooth pour que vous puissiez effectuer ces étapes.

- La transmission du véhicule doit être à la position P (STATIONNEMENT).

1. Placez le commutateur d'allumage à la position ACC (ACCESSOIRES) ou ON (MARCHE).

2. Appuyez sur le bouton PHONE (TÉLÉPHONE) sur le devant de la radio.

- Si aucun appareil n'est actuellement connecté au système, une fenêtre contextuelle s'affiche vous demandant si vous voulez jumeler un appareil mobile.

3. Sélectionnez « Yes » (Oui) pour débiter le processus de jumelage.

4. Recherchez les dispositifs disponibles sur votre appareil compatible Bluetooth.

- Sélectionnez Bluetooth et assurez-vous que la fonction est activée. Une fois activée, l'appareil commence à rechercher des connexions Bluetooth.



5. Si l'option No est sélectionnée et que vous souhaitez toujours jumeler un appareil, appuyez sur le bouton « Settings » (Réglages) de l'écran principal du système Uconnect Phone.
  - Sélectionnez « Paired Phones » (Téléphones jumelés) puis appuyez sur le bouton Add Device (Ajouter un appareil) sur l'écran tactile.
  - Recherchez les dispositifs disponibles sur votre appareil compatible Bluetooth (voir ci-dessous). Au message-guide de l'appareil, sélectionnez l'option « Uconnect » et acceptez la demande de connexion.
6. Le système Uconnect Phone affiche un écran de processus en cours pendant que le système est en cours de connexion.
7. Lorsque votre appareil détecte le système Uconnect, sélectionnez l'option « Uconnect ».
8. À l'affichage du message-guide sur l'appareil, acceptez la demande de connexion du système Uconnect Phone.

**NOTA :**  
Certains appareils vous demanderont de saisir votre NIP.
9. Lorsque le processus de jumelage est terminé, le système vous demandera de choisir si l'appareil en question est votre dispositif favori. Si vous sélectionnez « Yes » (Oui), ce dispositif sera assorti de la priorité la plus élevée. Cet appareil aura priorité sur les autres appareils jumelés à proximité et se connectera automatiquement au système Uconnect lorsqu'il se trouvera à l'intérieur du véhicule. Un seul appareil Bluetooth peut être connecté au système Uconnect à la fois. Si vous sélectionnez « No » (Non), sélectionnez simplement « Uconnect » à l'écran de l'appareil Bluetooth, et le système Uconnect se reconnectera à l'appareil Bluetooth.

## SYSTÈME UCONNECT 4C/4C AVEC NAVIGATION AVEC AFFICHAGE DE 8,4 POUCES

### Aperçu du système Uconnect 4C/4C AVEC NAVIGATION

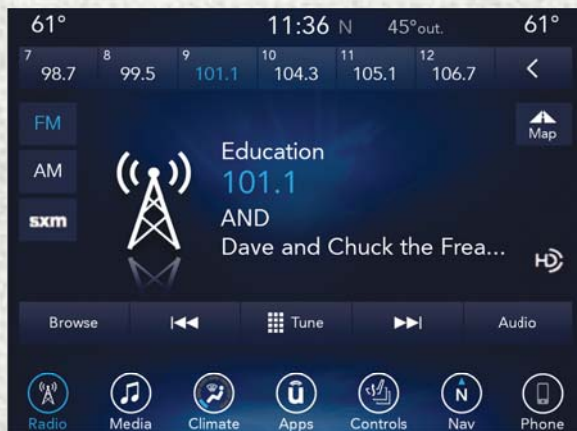

Écran radio Uconnect 4C AVEC NAVIGATION



**MISE EN GARDE!**

Conduisez TOUJOURS prudemment en gardant les mains sur le volant. Vous êtes entièrement responsable et assumez tous les risques en ce qui concerne l'utilisation des fonctions Uconnect, des services SiriusXM Guardian et des applications de ce véhicule. N'utilisez ces fonctions Uconnect et SiriusXM Guardian que lorsque vous pouvez le faire en toute sécurité. Sinon, vous risqueriez un accident pouvant causer des blessures graves ou mortelles.

**AVERTISSEMENT!**

N'attachez AUCUN objet à l'écran tactile, car cela pourrait l'endommager.

**NOTA :**

Les images du système Uconnect ne sont fournies qu'à des fins explicatives et ne présentent pas avec exactitude le logiciel de votre véhicule.

**Réglage de l'heure**

- Le modèle 4C AVEC NAVIGATION synchronise automatiquement l'heure au moyen du GPS; il n'est donc pas nécessaire de régler l'heure. Si vous devez régler l'heure manuellement, suivez les instructions ci-dessous pour le modèle 4C AVEC NAVIGATION.
- Pour le modèle 4C, mettez la radio sous tension, puis appuyez sur l'affichage de l'heure en haut de l'écran. Appuyez sur « Yes » (Oui).
- Si l'heure n'est pas affichée dans la partie supérieure de l'écran, appuyez sur le bouton « Settings » (Réglages) à l'écran tactile. À l'écran Settings (Réglages), appuyez sur le bouton « Clock » (Horloge) sur l'écran tactile, puis cochez ou décochez cette option.
- Appuyez sur la touche « + » ou « - » à côté des options Set Time Hours (Régler les heures) et Set Time Minutes (Régler les minutes) pour régler l'heure.
- Si ces fonctions ne sont pas disponibles, décochez l'option Sync Time (Synchroniser l'heure).

- Appuyez sur la touche « X » pour mémoriser vos réglages et quitter l'écran de réglage de l'horloge.

**Thème pour l'arrière-plan**

- Les thèmes pour l'arrière-plan de l'écran sont sélectionnables dans une liste de thèmes préchargés. Si vous voulez régler un thème, suivez les instructions ci-dessous.
- Appuyez sur le bouton « Settings » (Réglages) sur l'écran tactile.
- Appuyez sur le bouton « Display » (Affichage) sur l'écran tactile.
- Appuyez ensuite sur le bouton « Set Theme » (Définir le thème) à l'écran tactile et sélectionnez un thème.

**Réglages audio**

- Appuyez sur le bouton « Audio » sur l'écran tactile pour activer l'écran de réglages audio afin de régler l'équilibre avant-arrière, l'équilibre gauche-droit, l'égaliseur et le volume asservi à la vitesse.
- Vous pouvez retourner à l'écran de la radio en appuyant sur le « X » situé dans la partie supérieure droite de l'écran.



### Balance/Fade (Équilibre gauche-droit et équilibre avant-arrière)

- Appuyez sur le bouton « Balance/Fade » (Équilibre gauche-droit et équilibre avant-arrière) pour équilibrer le son entre les haut-parleurs gauche et droit ou équilibrer le son entre les haut-parleurs avant et arrière.
- Appuyez sur les boutons « Front » (Avant), « Rear » (Arrière), « Left » (Gauche) ou « Right » (Droit) sur l'écran tactile ou appuyez et faites glisser le pictogramme de haut-parleur pour régler l'équilibre gauche-droit et l'équilibre avant-arrière.

### Equalizer (Égaliseur)

- Appuyez sur le bouton « Equalizer » (Égaliseur) sur l'écran tactile pour activer l'écran Equalizer (Égaliseur).
- Appuyez sur les boutons « + » ou « - » sur l'écran tactile, ou appuyez et faites glisser la barre de niveau pour chacune des bandes de l'égaliseur. La valeur de niveau, dont l'étendue se situe entre plus ou moins 9, s'affiche au bas de chacune des fréquences.

### Speed Adjusted Vol. (Volume asservi à la vitesse)

- Appuyez sur le bouton « Speed Adjust Volume » (Volume asservi à la vitesse) sur l'écran tactile pour activer l'écran Speed Adjusted Volume (Volume asservi à la vitesse). Vous pouvez régler le paramètre Speed Adjusted Volume (Volume asservi à la vitesse) en touchant au témoin de niveau du volume. Ceci modifie le réglage automatique du volume sonore en fonction de la vitesse du véhicule.



## Barre de menus personnalisés

Les fonctions et les services du système Uconnect dans la barre de menu principal peuvent être facilement modifiés pour plus de commodité. Suivez simplement les étapes suivantes :



Menu principal du système Uconnect 4C/4C AVEC NAVIGATION

1. Appuyez sur le bouton « Apps  » (Applications) pour ouvrir l'écran App (Application).
2. Appuyez sur ce bouton et maintenez-le dans cette position, puis faites glisser l'application choisie pour remplacer un raccourci existant dans la barre de menu principal.

Le nouveau raccourci d'application, qui avait été déplacé vers le bas sur la barre de menu principal, est à présent un raccourci d'application actif.

#### NOTA :

Cette fonction est seulement disponible si le véhicule est en position de STATIONNEMENT.

## Radio

### MISE EN GARDE!

Conduisez TOUJOURS prudemment en gardant les mains sur le volant. Vous êtes entièrement responsable et assumez tous les risques en ce qui concerne l'utilisation des fonctions Uconnect, des services

### MISE EN GARDE!

SiriusXM Guardian et des applications de ce véhicule. N'utilisez ces fonctions Uconnect et SiriusXM Guardian que lorsque vous pouvez le faire en toute sécurité. Sinon, vous risqueriez un accident pouvant causer des blessures graves ou mortelles.

- Pour accéder au mode radio, appuyez sur le bouton « Radio » à l'écran tactile.

#### Sélection des stations de radio

- Appuyez sur le bouton de bande de radio voulue (AM, FM ou SXM) sur l'écran tactile.

#### Recherche vers le haut / Recherche vers le bas

- Appuyez sur les boutons fléchés de recherche vers le haut ou vers le bas sur l'écran tactile pendant moins de deux secondes pour rechercher parmi les stations de radio.
- Maintenez enfoncé un des boutons fléchés sur l'écran tactile pendant plus de deux secondes pour sauter les stations sans arrêter. La radio s'arrête à la prochaine station disponible lorsque vous relâchez le bouton fléché sur l'écran tactile.

#### Syntonisation directe

- Syntonisez directement une station de radio en appuyant sur le bouton « Tune » (Syntonisation) à l'écran, puis en saisissant le numéro de station souhaité.

#### Mémorisation manuelle des présélections de la radio

Votre radio peut mémoriser jusqu'à 36 stations présélectées, notamment 12 stations par bande (AM, FM et SXM). Elles s'affichent en haut de l'écran. Pour afficher les 12 stations présélectées par bande, appuyez sur le bouton fléché sur l'écran tactile dans la partie supérieure droite de l'écran pour alterner entre les deux ensembles de six présélections.

Pour mémoriser manuellement une station présélectionnée, suivez les étapes ci-dessous :

1. Syntonisez la station voulue.
2. Maintenez enfoncé le bouton numéroté voulu sur l'écran tactile pendant plus de deux secondes ou jusqu'à ce que vous entendiez un bip de confirmation.



## Radio HD – selon l'équipement

- La technologie radio à haute définition (HD) (disponible sur le système Uconnect 4C/4C AVEC NAVIGATION) fonctionne de manière similaire à la radio conventionnelle sauf qu'elle permet aux radiodiffuseurs de transmettre un signal numérique de haute qualité.
- Un récepteur radio HD procure un son transparent qui améliore la qualité d'écoute. La radio HD peut également transmettre aussi des données telles que le titre de la pièce musicale ou le nom de l'artiste.

## Android Auto

Android Auto est une fonction de votre système Uconnect et de votre téléphone intelligent alimenté par Android 5.0 Lollipop ou ultérieur, avec un plan de données, qui vous permet de projeter votre téléphone intelligent et quelques-unes de ses applications sur l'écran tactile de la radio. Android Auto vous présente automatiquement de l'information utile et l'organise en cartes simples qui apparaissent juste au moment où vous en avez besoin. Android Auto peut être utilisée avec

la technologie vocale Google la meilleure de sa catégorie, les commandes sur le volant, les boutons sur le panneau de commande de la radio et l'écran tactile de la radio pour contrôler de nombreuses applications. Pour utiliser Android Auto, suivez la procédure suivante :

1. Téléchargez l'application Android Auto à partir de Google Play Store sur votre téléphone intelligent Android.
2. Connectez votre téléphone intelligent alimenté par Android à l'un des ports USB multimédias dans votre véhicule. Si l'application Android Auto n'est pas téléchargée, la première fois que vous branchez votre dispositif, l'application commence à être téléchargée.

### NOTA :

Assurez-vous d'utiliser le câble USB fourni avec votre téléphone par l'usine, car les câbles du marché secondaire peuvent ne pas fonctionner.

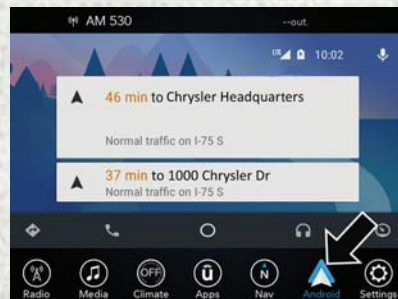

Android Auto

3. Une fois le dispositif connecté, le système affiche l'écran d'accueil Android Auto. Android Auto devrait se lancer automatiquement, mais si ce n'est pas le cas, consultez le supplément du guide de l'automobiliste du système Uconnect pour connaître la procédure d'activation de la fonction « AutoShow » (Affichage automatique). Vous pouvez également le lancer en appuyant sur Android Auto dans le menu « Apps ». Si vous utilisez souvent Android Auto, vous pouvez déplacer l'application sur la barre de menus au bas de l'écran tactile. Appuyez sur le bouton

« Apps » repérez l'application Android Auto; faites-la glisser pour remplacer un raccourci existant dans la barre de menu principal.

Une fois qu'Android Auto est fonctionnelle sur votre radio munie du système Uconnect, les fonctions suivantes peuvent être utilisées à l'aide du plan de données de votre téléphone intelligent :

- Google Maps pour la navigation
- Google Play Music, Spotify, iHeart Radio, etc. pour écouter de la musique
- Communication mains libres et messages texte par commande vocale pour la communication
- Des centaines d'applications compatibles

#### NOTA :

Pour utiliser Android Auto, assurez-vous que vous êtes dans une zone située à portée d'une couverture cellulaire. Android Auto peut utiliser des données cellulaires et votre couverture cellulaire est illustrée dans le coin supérieur droit de l'écran de la radio.

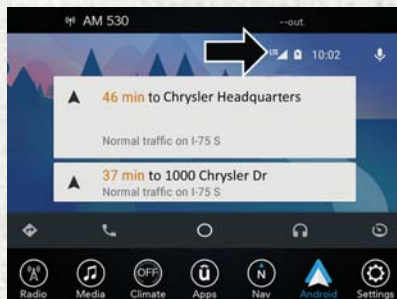

#### Couverture cellulaire et de données Google Maps

#### Cartes

Maintenez enfoncé le bouton VR sur le volant ou appuyez légèrement sur l'icône de microphone pour demander à Google de vous mener à votre destination par commande vocale. Vous pouvez aussi appuyer sur l'icône de navigation dans Android Auto pour accéder à Google Maps.

#### NOTA :

Si le bouton VR n'est pas maintenu enfoncé, mais seulement poussé, le système de reconnaissance vocale de Uconnect s'active et toute commande de navigation énoncée lance le système Uconnect Navigation.

Lorsque vous utilisez Android Auto, Google Maps fournit le guidage vocal pour les services suivants :

- Navigation
- Information routière en temps réel
- Guidage de voie



#### Google Maps



**NOTA :**

Si vous utilisez le système de navigation Uconnect et que vous essayez d'entamer un nouvel itinéraire à l'aide d'Android Auto au moyen de la reconnaissance vocale ou de toute autre méthode, une fenêtre contextuelle s'affiche et vous demande si vous souhaitez passer du système de navigation Uconnect au système de navigation du téléphone intelligent. Une fenêtre contextuelle s'affiche également pour vous demander si vous aimeriez effectuer ce passage lorsque Android Auto est en cours d'utilisation et que vous tentez de lancer un itinéraire dans le système de navigation Uconnect. Si vous sélectionnez « Yes » (Oui), la nouvelle méthode de navigation sera utilisée et un itinéraire sera planifié pour la nouvelle destination. Si l'option « No » (Non) est sélectionnée, le type de navigation demeurera inchangé.

Pour obtenir de plus amples renseignements, consultez le site [www.android.com/auto/](http://www.android.com/auto/).

Pour obtenir de plus amples renseignements sur la fonction de navigation, veuillez consulter <https://support.google.com/android> ou <https://support.google.com/androidauto/>.

**Music (Musique)**

Android Auto vous permet d'accéder à votre musique préférée et de la diffuser grâce à des applications comme Google Play Music, iHeartRadio et Spotify. À l'aide du plan de données de votre téléphone intelligent, vous pouvez diffuser sans cesse de la musique sur la route.

**NOTA :**

Les applications de musique, les listes d'écoute et les stations de radio doivent être configurées sur votre téléphone intelligent avant d'utiliser Android Auto afin qu'elles fonctionnent avec Android Auto.

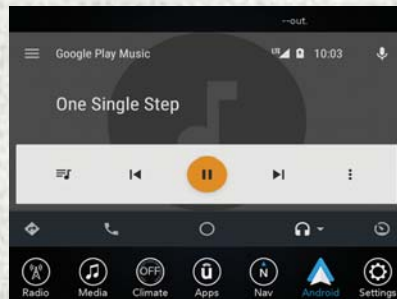

**Musique Android Auto**

**NOTA :**

Pour voir les métadonnées relatives à la musique diffusée par Android Auto, sélectionnez l'écran multimédia du système Uconnect.

Pour obtenir de plus amples renseignements, consultez le site <https://support.google.com/androidauto/>.

## Communication

Pendant que la fonction Android Auto est connectée, appuyez longuement sur le bouton VR sur le volant pour activer la fonction de reconnaissance vocale spécifique au système Android Auto. Ceci vous permettra d'envoyer et de répondre aux messages texte, de faire lire les messages texte entrants à haute voix, ainsi que de passer et de recevoir des appels en mode mains libres.



Contact Android Auto



Téléphone Android Auto

## Apps (Applications)

L'application Android Auto affichera toutes les applications compatibles qui peuvent être utilisées avec Android Auto, chaque fois qu'elle est lancée. Vous devez avoir téléchargé l'application compatible et être connecté à l'application pour qu'elle fonctionne avec Android Auto. Consultez [g.co/androidauto](http://g.co/androidauto) pour afficher la plus récente liste d'applications pour Android Auto.

## Intégration d'Apple CarPlay

Le système Uconnect fonctionne de manière transparente avec Apple CarPlay, le moyen plus intelligent et plus sécurisé d'utiliser votre iPhone dans le véhicule, tout en restant concentré sur la route. Utilisez l'écran tactile de votre système Uconnect, les boutons et les commandes du véhicule et votre voix avec Siri pour accéder à la musique, aux cartes, aux messages d'Apple et à plus encore.

Pour utiliser CarPlay, assurez-vous que vous utilisez un iPhone 5 ou plus, que l'application Siri est activée dans les réglages, que votre iPhone est déverrouillé pour la première connexion seulement, puis utilisez la procédure suivante :

1. Connectez votre iPhone à l'un des ports USB multimédias dans votre véhicule.

### NOTA :

Assurez-vous d'utiliser le câble Lightning fourni avec votre téléphone par l'usine, car les câbles du marché secondaire peuvent ne pas fonctionner.



2. Une fois le dispositif connecté, le système affiche l'écran d'accueil CarPlay. Apple CarPlay devrait se lancer automatiquement, mais si ce n'est pas le cas, consultez le supplément pour le système Uconnect du guide de l'automobiliste pour la méthode pour connaître la procédure d'activation de la fonction « AutoShow » (Affichage automatique). Vous pouvez également le lancer en appuyant sur CarPlay dans le menu « Apps » (Applications). Si vous utilisez souvent Apple CarPlay, vous pouvez déplacer l'application sur la barre de menus au bas de l'écran tactile. Appuyez sur le bouton « Apps » et repérez l'application CarPlay; puis faites-la glisser pour remplacer un raccourci existant dans la barre de menu principal.



CarPlay

Une fois que CarPlay est fonctionnelle sur votre radio munie du système Uconnect, les fonctions suivantes peuvent être utilisées à l'aide du plan de données de votre iPhone :

- Phone (Téléphone)
- Music (Musique)
- Messages
- Cartes

#### NOTA :

Pour utiliser CarPlay, assurez-vous que la transmission de données cellulaires est activée et que vous êtes dans une zone située à portée d'une couverture cellulaire. Votre couverture cellulaire et de données est illustrée sur le côté gauche de l'écran de la radio.



Couverture cellulaire et de données de CarPlay

#### Phone (Téléphone)

Pendant que la fonction CarPlay est connectée, appuyez longuement sur le bouton VR sur le volant pour activer une séance de reconnaissance vocale Siri. Vous pouvez également appuyer longuement sur la touche d'accueil dans CarPlay pour commencer à



parler à Siri. Ceci vous permettra d'effectuer des appels ou d'écouter la messagerie vocale comme vous le feriez normalement à l'aide de Siri sur votre iPhone.

#### NOTA :

En poussant seulement temporairement le bouton VR sur le volant, vous lancerez une séance de reconnaissance vocale du système natif et non une séance Siri, qui ne peut pas fonctionner avec CarPlay.

#### Music (Musique)

CarPlay vous permet d'accéder à tous vos artistes, listes d'écoute et chansons sur iTunes. À l'aide du plan de données de votre iPhone, vous pouvez également utiliser des applications audio de tierces parties de musique, nouvelles, sports, émissions en baladodiffusion et plus encore.



Musique Apple

#### Messages

Tout comme Phone (Téléphone), CarPlay vous permet d'utiliser Siri pour envoyer ou répondre aux messages texte. Siri lit aussi les messages texte entrants, mais les conducteurs ne pourront pas lire les messages, car tout est effectué par commande vocale.

#### Cartes

Afin d'utiliser Apple Maps pour la navigation sur votre système Uconnect, lancez CarPlay, puis maintenez enfoncé le bouton VR sur le volant pour définir votre destination voulue à l'aide de Siri. Vous pouvez également choisir

une destination à proximité en appuyant sur Destinations et en sélectionnant une catégorie, en lançant Siri à partir de la page de destinations, ou même en saisissant une destination.

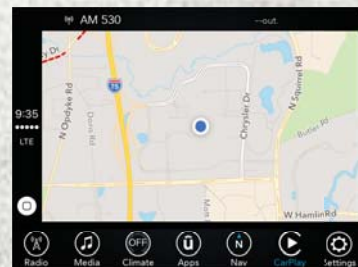

Cartes

#### NOTA :

- Si le bouton VR n'est pas maintenu enfoncé, mais seulement poussé, le système de reconnaissance vocale de Uconnect s'active et toute commande de navigation énoncée lance le système Uconnect Navigation.



- Si vous utilisez le système de navigation Uconnect et que vous essayez d'entamer un nouvel itinéraire à l'aide de CarPlay au moyen de la reconnaissance vocale ou de toute autre méthode, une fenêtre contextuelle s'affiche et vous demande si vous souhaitez passer du système de navigation Uconnect au système de navigation du iPhone. Une fenêtre contextuelle s'affiche également pour vous demander si vous aimeriez effectuer ce passage lorsque le système de navigation CarPlay est en cours d'utilisation et que vous tentez de lancer un itinéraire dans le système de navigation Uconnect. Si vous sélectionnez « Yes » (Oui), la nouvelle méthode de navigation sera utilisée et un itinéraire sera planifié pour la nouvelle destination. Si l'option « No » (Non) est sélectionnée, le type de navigation demeurera inchangé.



Fenêtre contextuelle de navigation

### Apps (Applications)

Pour utiliser une application compatible avec CarPlay, vous devez avoir téléchargé l'application compatible et être connecté à l'application. Consultez <http://www.apple.com/ios/carplay/> (résidents américains) ou <https://www.apple.com/ca/ios/carplay/> (résidents canadiens) pour afficher la plus récente liste d'applications pour CarPlay.

## SIRIUSXM GUARDIAN – SELON L'ÉQUIPEMENT

**SiriusXM Guardian – selon l'équipement (disponible sur le système Uconnect 4C AVEC NAVIGATION)**

### MISE EN GARDE!

Respectez TOUJOURS le code de la sécurité routière et soyez attentif à l'état de la route. Conduisez TOUJOURS prudemment en gardant les mains sur le volant. Vous êtes entièrement responsable et assumez tous les risques en ce qui concerne l'utilisation des fonctions et des applications de ce véhicule. N'utilisez ces fonctions et ces applications que lorsque vous pouvez le faire en toute sécurité. Sinon, vous risqueriez un accident pouvant causer des blessures graves ou mortelles.

### NOTA :

Votre véhicule peut transmettre des données selon l'autorisation donnée par l'abonné.

SiriusXM Guardian améliore votre expérience de conduite. Lorsque vous êtes connecté à un réseau fonctionnel, vous pouvez :

- Effectuer un appel SOS à un préposé SiriusXM Guardian qui peut vous connecter aux services des premiers répondants.
- Verrouiller ou déverrouiller à distance vos portières et démarrer votre véhicule à partir de pratiquement n'importe où, à l'aide de l'application SiriusXM Guardian de votre appareil. Vous pouvez également le faire en appelant le service à la clientèle SiriusXM Guardian tant que votre véhicule est doté d'une connexion réseau fonctionnelle. Les services peuvent seulement être utilisés où la couverture est disponible.
- Recevoir des notifications de message texte ou de courriel si le système d'alarme de sécurité se déclenche.
- Recevoir le service d'assistance pour véhicule volé, à l'aide de la technologie GPS pour aider les autorités à localiser votre véhicule s'il est volé.

- Obtenir l'assistance de l'opérateur à l'aide du bouton ASSIST (ASSISTANCE) sur votre rétroviseur intérieur.

#### **Avant de conduire, familiarisez-vous avec les services conviviaux du système SiriusXM Guardian.**

1. Les boutons ASSIST (ASSISTANCE) et SOS sont situés sur votre rétroviseur. Le bouton ASSIST (ASSISTANCE) est utilisé pour entrer en contact avec l'assistance routière, l'entretien du véhicule, le service à la clientèle SiriusXM Guardian et le service à la clientèle Uconnect. Le bouton d'appel SOS vous connecte à un agent du service à la clientèle SiriusXM Guardian, qui peut vous connecter aux services d'urgence.
2. Le bouton « Apps  » (Applications) du système Uconnect se trouve au centre de la barre de menu de l'écran tactile de la radio. Il s'agit ici du point où vous pouvez gérer vos applications.

3. La commande vocale Uconnect et le bouton du système Uconnect Phone sont situés sur le côté gauche de votre volant. Ces boutons vous permettent d'utiliser votre voix pour énoncer des commandes, faire des appels téléphoniques, envoyer et recevoir des télémessages en mains libres, saisir des destinations de navigation, et commander votre radio et vos dispositifs multimédias.

#### **Période d'essai incluse pour les véhicules neufs**

Votre nouveau véhicule peut être fourni avec une période d'essai pour l'utilisation des services SiriusXM Guardian, commençant à la date d'achat de véhicule (la date se fonde sur l'avis de vente du véhicule de votre concessionnaire). **Pour activer l'abonnement d'essai, vous devez d'abord vous inscrire à SiriusXM Guardian.** Après la période d'essai, si vous voulez continuer d'utiliser vos services SiriusXM Guardian, vous pouvez choisir d'acheter un abonnement.



## Activation de SiriusXM Guardian

Pour déverrouiller le potentiel complet du système SiriusXM Guardian dans votre véhicule, vous devez activer vos services SiriusXM Guardian.

1. Appuyez sur l'icône Apps (Applications) sous l'écran tactile de votre véhicule.
2. Sélectionnez l'icône Activate Service (Activer les services) à partir de votre liste d'applications.
3. Sélectionnez « Customer Care » (Service à la clientèle) pour parler avec un agent du service à la clientèle SiriusXM Guardian qui activera les services dans votre véhicule ou sélectionnez « Enter Email » (Entrer le courriel) pour activer le service sur le Web.

**Pourquoi s'inscrire au système SiriusXM Guardian?** Voici quelques exemples des avantages offerts par ce système :

- Savoir qu'une aide est disponible et que vous pouvez y bénéficier en appuyant simplement sur le bouton Assist (Assistance), au besoin.

- Verrouiller et déverrouiller votre véhicule à des centaines de milles de distance.
- Trouvez votre véhicule, peu importe où vous l'avez stationné, à l'aide de la fonction pratique de localisation de véhicule.
- Utilisez la fonction Send & Go pour envoyer un itinéraire de navigation de votre téléphone mobile au système de navigation de votre véhicule.

Pour obtenir de plus amples renseignements :

- Les résidents américains doivent consulter le site : [www.siriusxm.com/guardian](http://www.siriusxm.com/guardian)
- Les résidents canadiens doivent consulter le site : [www.siriusxm.com/guardian/ca](http://www.siriusxm.com/guardian/ca)

## Télécharger l'application Uconnect

Vous n'êtes pas loin d'utiliser les commandes à distance et d'autres services intéressants.



**Application mobile**

Pour utiliser l'application Uconnect :

- Recherchez et téléchargez l'application « Uconnect » dans la boutique à partir de votre dispositif compatible iPhone ou Android.
- Connectez-vous à l'application en utilisant l'adresse de courriel et le mot de passe créés lorsque vous avez activé les services.

- Appuyez sur le bouton « Remote » (Commande à distance) sur la barre de menu inférieure de l'application pour verrouiller ou déverrouiller le véhicule, activer la fonction de démarrage à distance (selon l'équipement) et activer à distance l'avertisseur sonore et les phares.
- Appuyez sur le bouton « Location » (Emplacement) sur la barre de menu inférieure de l'application pour afficher la carte et localiser votre véhicule ou envoyer un emplacement au système de navigation de votre véhicule.
- Appuyez sur le bouton de menu (trois lignes horizontales) dans le coin supérieur gauche de l'application pour accéder aux réglages et aux renseignements de soutien.

## Renouvellement des abonnements (Uconnect 4C AVEC NAVIGATION)

Vous pouvez acheter des abonnements en ligne en vous connectant à votre compte de propriétaire. Si vous avez besoin d'aide, appuyez sur le bouton ASSIST (ASSISTANCE) sur le rétroviseur, puis sélectionnez le service à la clientèle SiriusXM Guardian, ou :

- Les résidents américains doivent appeler au : 1-844-796-4827
- Les résidents canadiens doivent appeler au : 1-877-324-9091

## Maintenir votre compte SiriusXM Guardian

### Vendre votre véhicule

Lorsque vous vendez votre véhicule, nous vous recommandons de supprimer vos informations de compte SiriusXM Guardian du véhicule. Vous pouvez le faire en appuyant sur le bouton ASSIST (ASSISTANCE) dans votre véhicule et en sélectionnant SiriusXM Guardian, ou en appelant le numéro suivant :

- Résidents américains : 1-844-796-4827
- Résidents canadiens : 1-877-324-9091

### Caractéristiques intégrées

#### MISE EN GARDE!

Conduisez TOUJOURS prudemment en gardant les mains sur le volant. Vous êtes entièrement responsable et assumez tous

#### MISE EN GARDE!

les risques en ce qui concerne l'utilisation des fonctions Uconnect, des services SiriusXM Guardian et des applications de ce véhicule. N'utilisez ces fonctions Uconnect et SiriusXM Guardian que lorsque vous pouvez le faire en toute sécurité. Sinon, vous risqueriez un accident pouvant causer des blessures graves ou mortelles.

#### MISE EN GARDE!

- Respectez TOUJOURS le code de la sécurité routière et soyez attentif à l'état de la route. Certaines fonctions sont limitées lorsque le véhicule est en mouvement. Certains services, dont SOS, ne fonctionneront PAS sans un abonnement et une connexion réseau fonctionnelle.
- Si le témoin du rétroviseur est allumé, vous pourriez ne pas avoir accès aux services d'appel SOS en cas de besoin. Si le témoin du rétroviseur est allumé, faites vérifier immédiatement le sys-



**MISE EN GARDE!**

tème d'appel SOS par un concessionnaire autorisé.

- Le module de commande des dispositifs de retenue des occupants allume le témoin de sac gonflable du tableau de bord si une quelconque anomalie du système de sacs gonflables est détectée. Si le témoin de sac gonflable est allumé, le système de sacs gonflables pourrait ne pas fonctionner correctement et le système d'appel SOS pourrait ne pas être en mesure d'envoyer un signal à un préposé du service SOS si un sac gonflable est déployé. Si le témoin de sac gonflable s'allume, confiez immédiatement votre véhicule à un concessionnaire autorisé pour le faire réparer.
- Si les passagers du véhicule sont en danger (p. ex. présence de flammes ou de fumée, état de la route ou position dangereuses) n'attendez pas le contact vocal avec un préposé du service d'appel SOS. Tous les occupants doivent descendre immédiatement du véhicule et se rendre dans un emplacement sécuritaire.

**MISE EN GARDE!**

- Le système d'appel SOS est intégré au système électrique du véhicule. N'ajoutez pas des équipements électriques du marché secondaire au système électrique du véhicule. Ceci peut empêcher le véhicule d'envoyer un signal permettant d'établir un appel d'urgence. Afin d'éviter les interférences qui pourraient entraîner la défaillance du système d'appel SOS, n'ajoutez jamais d'accessoires du marché secondaire (p. ex. radio mobile bidirectionnelle, radio bande publique [CB], enregistreur de données, etc.) au système électrique de votre véhicule et ne modifiez jamais l'antenne du véhicule.
- SI VOTRE VÉHICULE PERD L'ALIMENTATION DE LA BATTERIE POUR QUELQUE RAISON QUE CE SOIT (NOTAMMENT PENDANT OU APRÈS UN ACCIDENT), les fonctions et les applications du système Uconnect et les services SiriusXM Guardian, parmi les autres systèmes du véhicule, ne fonctionneront pas.

**NOTA :**

Votre véhicule peut transmettre des données selon l'autorisation donnée par l'abonné.

1. **Appel d'aide (4C AVEC NAVIGATION)** – Le rétroviseur contient un bouton ASSIST (ASSISTANCE), vous permettant de communiquer avec un agent du centre d'appel pour obtenir du soutien :



**Boutons d'appel SOS et ASSIST (ASSISTANCE)**

- 1 – Bouton d'appel SOS
- 2 – Bouton ASSIST (ASSISTANCE)

- **Appel d'assistance routière** – En cas de pneu crevé ou si vous avez besoin d'un remorquage, cette fonction permet

d'établir une connexion avec un préposé qui peut vous aider en tout temps. Des frais supplémentaires peuvent s'appliquer. Informations supplémentaires dans cette section.

- **Service à la clientèle Uconnect** – Soutien à bord du véhicule pour les applications et les fonctions Uconnect.
- **Service à la clientèle SiriusXM Guardian** – Soutien à bord du véhicule pour les services SiriusXM Guardian.
- **Service relatif au véhicule** – Soutien complet pour votre véhicule de FCA US LLC.

#### **NOTA :**

Afin de vous fournir les services SiriusXM Guardian, nous pourrions enregistrer et contrôler vos conversations avec l'assistance routière, le service à la clientèle Uconnect, le service à la clientèle SiriusXM Guardian ou l'entretien du véhicule, que ces conversations soient lancées par les services SiriusXM Guardian de votre véhicule, par un appareil ou par liaison terrestre. Nous pourrions devoir partager de tels renseignements obtenus au moyen de l'enregistrement et de la surveillance, conformément aux exigences réglementaires en vigueur. Vous reconnaissez, acceptez et consentez à l'enregistrement, au contrôle et au partage de l'information obtenue au moyen des appels enregistrés.

2. **Système d'appel d'urgence SOS (selon l'équipement)** – Le rétroviseur comporte un bouton SOS qui, lorsqu'il est enfoncé, peut placer un appel à partir de votre véhicule à un opérateur du service à la clientèle SiriusXM Guardian, qui peut vous connecter aux préposés des services d'urgence pour demander l'aide de la police, du service d'incendie ou du personnel ambulancier local. Si ce bouton est

accidentellement enfoncé, vous avez dix secondes pour annuler l'appel. Pour annuler, appuyez de nouveau sur le bouton d'appel SOS ou appuyez sur le bouton « Cancel » (Annuler) sur l'écran tactile. Après le délai de dix secondes, l'appel SOS est composé et seul l'opérateur de l'appel SOS peut l'annuler. Le témoin DEL vert sur le rétroviseur s'allume quand une connexion avec un préposé de l'appel SOS est établie. La diode verte s'éteint une fois que l'appel SOS est terminé. Demandez à un concessionnaire autorisé de réparer le véhicule si le rétroviseur demeure allumé en rouge en permanence. Sur les véhicules qui en sont équipés, cette caractéristique nécessite un circuit électrique qui fonctionne, un abonnement et une connexion réseau fonctionnelle. **Si une connexion est effectuée entre un opérateur SOS et votre véhicule, vous comprenez et consentez que les opérateurs SOS demeureront en ligne, même après votre connexion aux services d'urgence. Le préposé des services d'urgence peut, comme pour tout ap-**



**pel d'urgence, enregistrer lors de la connexion les conversations et les sons dans et à proximité de votre véhicule.**

3. **Notification d'alarme de sécurité** – La fonction de notification d'alarme de sécurité vous avise par courriel ou par message texte (SMS) lorsque l'alarme de sécurité installée en usine du véhicule a été déclenchée. Il existe de nombreuses raisons pour lesquelles votre alarme pourrait avoir été déclenchée, notamment que votre véhicule a été volé. Dans ce cas, consultez ci-dessous les détails relatifs au service d'assistance pour véhicule volé. Lors de l'activation, la notification d'alarme anti-vol est automatiquement réglée pour vous transmettre un courriel à l'adresse fournie en cas de déclenchement de l'alarme. Vous pouvez aussi choisir de recevoir un télémessage envoyé à votre appareil.

4. **Service d'assistance pour véhicule volé** – Si votre véhicule est volé, prenez immédiatement contact avec l'organisme local chargé de l'application de la loi pour faire un rapport sur le vol du véhicule. Une fois ce rapport déposé, le service à la clientèle SiriusXM Guardian peut vous aider à trou-

ver votre véhicule. L'agent du service à la clientèle SiriusXM Guardian vous demandera le numéro de rapport de véhicule volé diffusé par l'organisme local chargé de l'application de la loi. Tant que votre véhicule est doté d'un abonnement SiriusXM Guardian et d'une connexion réseau fonctionnelle, l'agent peut trouver le véhicule volé et travailler avec les autorités de maintien de l'ordre pour le récupérer. Le véhicule doit être doté d'une connexion réseau fonctionnelle et doit être inscrit au service SiriusXM Guardian et disposer d'un abonnement actif qui inclut la fonction applicable.

5. **Zone d'accès Wi-Fi 4G – selon l'équipement** – Permet à vous-même et à vos passagers de brancher vos appareils portatifs aux fonctionnalités Wi-Fi 4G intégrées de votre système Uconnect. L'achat des zones d'accès Wi-Fi 4G nécessite l'utilisation d'appareils portatifs dotés d'Internet.

- a. Sélectionnez Zone d'accès Wi-Fi sous le menu « Apps » du système Uconnect.

- b. Sélectionnez l'option de configuration de la zone d'accès Wi-Fi sur l'écran tactile pour localiser votre nom de zone d'accès et votre mot de passe.
- c. À partir du menu de réglages Wi-Fi de votre appareil portatif, sélectionnez le nom de votre zone d'accès dans la liste de réseaux disponibles et entrez le mot de passe fourni.
- d. Ouvrez le navigateur Web de votre appareil portatif et entrez l'adresse Web suivante : [www.att.com/myvehicleaccount](http://www.att.com/myvehicleaccount).
- e. Créez un compte myVehicle (mon véhicule) ou ouvrez une session de votre compte existant.
- f. Sélectionnez et achetez l'option d'abonnement voulue. La zone d'accès Wi-Fi s'active après quelques minutes.

Pour obtenir de l'assistance supplémentaire, appelez l'assistance à la clientèle AT&T au : 866-595-1330



## NOTA :

Votre véhicule doit avoir un circuit électrique en état de fonctionnement pour que l'un des services SiriusXM Guardian fonctionne dans le véhicule.

## Fonctions commandées à distance de SiriusXM Guardian

Si vous possédez un appareil sous tension iPhone ou Android compatible, l'application Uconnect vous permet de verrouiller ou déverrouiller vos portières à distance, de faire démarrer votre moteur ou d'activer votre avertisseur sonore et vos lumières pratiquement n'importe où. Votre véhicule doit être doté d'un dispositif de démarrage à distance, d'un abonnement SiriusXM Guardian, et d'une connexion réseau fonctionnelle. Les services peuvent seulement être utilisés où la couverture est disponible. Vous pouvez télécharger l'application à partir du site Mopar Owner Connect ou de l'App Store (iPhone) ou de Google Play Store (Android). Visitez UconnectPhone.com pour déterminer si votre appareil est compatible. Pour le soutien à la clientèle du système Uconnect Phone et pour déterminer si votre appareil est compatible.

Les résidents américains doivent consulter le site Web UconnectPhone.com ou communiquer par téléphone au 1-877-855-8400.

Les résidents du Canada doivent visiter le site DriveUconnect.ca ou communiquer par téléphone au : 1-800-465-2001 (anglais) ou appeler :1-800-387-9983 (français).

**Démarrage à distance (selon l'équipement)** – Cette fonction vous permet de démarrer le moteur de votre véhicule sans utiliser de clé et ce, à partir de presque n'importe où. Il existe deux façons d'envoyer une demande à votre véhicule :

1. En utilisant l'application Uconnect à partir d'un appareil compatible.
2. En visitant le site Web Mopar Owner Connect.
  - Après 15 minutes, si vous n'êtes pas entré dans le véhicule en vous servant de votre clé, le moteur s'arrêtera automatiquement.
  - Vous pouvez également envoyer une commande pour couper un moteur qui a été démarré à distance.

- Cette fonction à distance exige que votre véhicule soit équipé d'un système de démarrage à distance installé en usine. Pour utiliser cette fonction après que l'application Uconnect a été téléchargée, entrez votre nom d'utilisateur et votre mot de passe.

Pour utiliser cette fonction après que l'application Uconnect a été téléchargée, ouvrez une session à l'aide de votre nom d'utilisateur et mot de passe. Vous aurez besoin de votre numéro d'identification personnel (NIP) de sécurité SiriusXM Guardian pour confirmer la demande. Appuyez sur l'icône de démarrage à distance de votre application Uconnect pour démarrer à distance le véhicule.

Vous pouvez définir des notifications pour votre compte afin de recevoir un courriel ou un télémessagerie (SMS) chaque fois qu'une commande est envoyée. Connectez-vous au site Mopar Owner Connect (moparownerconnect.com) et cliquez sur Edit Profile (Modifier le profil) pour gérer les notifications de SiriusXM Guardian.



**Verrouillage et déverrouillage des portières à distance** – Cette fonction vous permet de verrouiller ou de déverrouiller la portière de votre véhicule sans utiliser vos clés et ce, à partir de presque n'importe où. Il existe trois façons d'envoyer une demande à votre véhicule :

1. En utilisant l'application Uconnect à partir d'un appareil compatible.
2. En visitant le site Web Mopar Owner Connect.
3. En communiquant par téléphone avec le service à la clientèle SiriusXM Guardian.

Pour utiliser cette fonction après que l'application Uconnect a été téléchargée, ouvrez une session à l'aide de votre nom d'utilisateur et mot de passe. Vous aurez besoin de votre numéro d'identification personnel (NIP) de sécurité SiriusXM Guardian pour confirmer la demande. Appuyez sur l'icône en forme de « cadenas fermé » sur votre application Uconnect pour verrouiller les portières ou appuyez sur l'icône en forme de « cadenas ouvert » pour déverrouiller la portière du conducteur.

Vous pouvez définir des notifications pour votre compte afin de recevoir un courriel ou un télémessage (SMS) chaque fois qu'une commande est envoyée. Connectez-vous au site Mopar Owner Connect ([moparownerconnect.com](http://moparownerconnect.com)) et cliquez sur Edit Profile (Modifier le profil) pour gérer les notifications de SiriusXM Guardian.

**Avertisseur sonore et phares** – Il est facile de repérer un véhicule même dans une zone de stationnement obscure, achalandée ou bruyante en activant l'avertisseur sonore et les phares. Cette fonction est également utile lorsque vous voulez attirer l'attention sur votre véhicule pour une raison quelconque. Il existe trois façons d'envoyer une demande à votre véhicule :

1. En utilisant l'application Uconnect à partir d'un appareil compatible.
2. En visitant le site Web Mopar Owner Connect.
3. En communiquant par téléphone avec le service à la clientèle SiriusXM Guardian.

Pour utiliser cette fonction après que l'application Uconnect a été téléchargée, ouvrez une session à l'aide de votre nom d'utilisateur et mot de passe. Vous aurez besoin de votre numéro d'identification personnel (NIP) de sécurité SiriusXM Guardian pour confirmer la demande. Vous pouvez définir des notifications pour votre compte afin de recevoir un courriel ou un télémessage (SMS) chaque fois qu'une commande est envoyée. Connectez-vous au site Mopar Owner Connect ([moparownerconnect.com](http://moparownerconnect.com)) et cliquez sur Edit Profile (Modifier le profil) pour gérer les notifications de SiriusXM Guardian.

### Localisation du véhicule

La fonction de localisation de véhicule de l'application mobile Uconnect vous permet de retrouver votre véhicule lorsque vous ne vous rappelez pas où il est stationné. Vous pouvez aussi faire sonner l'alarme et clignoter les phares pour faciliter la recherche du véhicule.

Pour trouver votre véhicule :

1. Appuyer sur l'onglet « Localisation » sur la barre inférieure de l'application mobile Uconnect.
2. Sélectionnez l'icône « véhicule » pour déterminer l'emplacement du véhicule.
3. Sélectionnez le bouton « Trouver l'itinéraire » une fois le véhicule retrouvé.
4. Choisissez votre application de navigation préférée pour trouver un itinéraire vers le véhicule.

### Send & Go

La fonction Send & Go de l'application mobile Uconnect vous permet de chercher une destination sur votre appareil mobile, puis d'envoyer l'itinéraire au système Uconnect Navigation du véhicule.

Pour envoyer un itinéraire de navigation à votre véhicule :

1. Appuyer sur l'onglet « Localisation » sur la barre inférieure de l'application mobile Uconnect.

2. Saisissez la destination que vous voulez atteindre, ou effectuez une recherche dans une des catégories fournies.
3. Dans la liste qui s'affiche, choisissez la destination vers laquelle vous voulez naviguer.
4. Appuyez sur la touche « Send To Vehicule » (Envoyer au véhicule), puis confirmez la destination en appuyant sur « Yes » (Oui), pour envoyer l'itinéraire au système Uconnect Navigation du véhicule.
5. Enfin, confirmez l'itinéraire dans le véhicule en appuyant sur l'option « Go Now » (Aller maintenant) dans la fenêtre contextuelle qui s'affiche sur l'écran tactile, lorsque le véhicule démarre.

## RÉGLAGES DU SYSTÈME UCONNECT

Le système Uconnect permet d'accéder aux réglages des fonctions programmables par l'utilisateur telles que l'affichage, la commande vocale, l'horloge et la date, la sécurité et l'aide à la conduite, l'éclairage, les portières et les serrures, le mode confort à activation automatique, les options avec moteur arrêté, les réglages de boussole (Uconnect

3 avec affichage de 5 pouces), les freins de remorque, la suspension, le téléphone/Bluetooth, la configuration SiriusXM, la restauration des réglages, la suppression des données personnelles et les renseignements sur le système au moyen des boutons sur l'écran tactile.

• Appuyez sur le bouton SETTINGS (RÉGLAGES) (Uconnect 3 avec affichage de 5 pouces) ou sur le bouton « Apps » (Applications) (Uconnect 4/4C AVEC NAVIGATION avec affichage de 8,4 pouces) près de la partie inférieure de l'écran tactile, puis appuyez sur le bouton de réglages à l'écran tactile pour accéder à l'écran de réglages. Lorsque vous effectuez une sélection, défiler vers le haut ou vers le bas jusqu'à ce que le réglage préféré soit en surbrillance, puis appuyez sur le réglage préféré jusqu'à ce qu'une case à cocher apparaisse à côté du réglage, indiquant que le réglage a été sélectionné. Les réglages des fonctions suivantes sont disponibles :

- Display (Affichage)
- Suspension
- Voice (Voix)
- Audio



- Clock (Horloge)
- Safety & Driving Assistance (Sécurité et aide à la conduite)
- Lights (Feux)
- Doors & Locks (Portières et serrures)
- Auto-On Comfort (Mode confort à activation automatique)
- Engine Off Options (Options avec moteur arrêté)
- Trailer Brake (Freins de remorque)
- Phone/Bluetooth (Téléphone/Bluetooth)
- SiriusXM Setup (Configuration SiriusXM)
- Restore Settings (Restaurer les réglages)
- Clear Personal Data (Suppression des données personnelles)
- System Information (Information sur le système)
- Compass Settings (Réglages de boussole) (Uconnect 3)

**NOTA :**

Ces réglages peuvent varier en fonction des options du véhicule.

Consultez le paragraphe « Réglages du système Uconnect/Fonctions programmables par l'utilisateur » dans la section « Multimédia » dans votre Guide de l'automobiliste à l'adresse [www.mopar.com/en-us/care/owner-manual.html](http://www.mopar.com/en-us/care/owner-manual.html) (résidents américains) ou [www.owners.mopar.ca](http://www.owners.mopar.ca) (résidents canadiens) pour obtenir de plus amples renseignements.

## CONSEILS, COMMANDES ET GÉNÉRALITÉS

### Commandes audio sur le volant



Commandes audio sur le volant

Les commandes audio au volant sont situées sur la surface arrière du volant.

### Conditions de réception

Les conditions de réception changent constamment lors de la conduite. La qualité de réception peut varier en présence de montagnes, d'édifices ou de ponts, ou lorsque vous êtes éloigné de la station de radiodiffusion.

Le volume peut être augmenté à la réception des alertes de circulation et nouvelles.

### Soin et entretien

Observez les précautions suivantes pour vous assurer que le système est entièrement fonctionnel :

- La lentille du panneau ne doit pas entrer en contact avec les objets rigides ou pointus qui pourraient endommager sa surface; utilisez un chiffon antistatique doux et sec pour le nettoyer et n'appuyez pas dessus.
- N'utilisez jamais de l'alcool, de l'essence ou des dérivés pour nettoyer la lentille de l'affichage.

- Évitez toute infiltration de liquide dans le système : vous pourriez l'endommager de façon irréparable.

## Protection antivol

Le système est doté d'un système de protection anti-vol basé sur l'échange de renseignements avec l'unité de commande électronique (ordinateur de bord de la carrosserie) du véhicule.

Cette mesure garantit une sécurité maximale et empêche la saisie du code secret après que l'alimentation électrique ait été coupée.

Si la vérification donne un résultat positif, le système se met en marche, mais si les codes ne sont pas identiques ou si l'unité de commande électronique (ordinateur de bord de la carrosserie) est remplacée, le système demandera à l'utilisateur de saisir le code secret. Consultez un concessionnaire autorisé pour obtenir de plus amples renseignements.

## COMMANDE DU LECTEUR IPOD/USB/MULTIMÉDIA

Il existe plusieurs façons de lire de la musique avec le système audio de votre véhicule : à partir d'un lecteur MP3 ou d'une mémoire USB. Appuyez sur le bouton Media (Multimédia) sur l'écran tactile pour commencer.

### Prise audio AUX (AUXILIAIRE)

- La prise audio AUX (AUXILIAIRE) permet de raccorder un appareil à la radio et d'utiliser le système audio du véhicule, au moyen d'un câble audio de 3,5 mm, pour amplifier la source et la diffuser au moyen des haut-parleurs du véhicule.
- Appuyez sur le bouton « AUX » (AUXILIAIRE) sur l'écran tactile pour passer en mode auxiliaire si la prise audio est raccordée afin de permettre de diffuser la musique de votre appareil au moyen des haut-parleurs du véhicule. Pour activer l'entrée AUX (AUXILIAIRE), branchez la prise audio.

- Vous pouvez contrôler les fonctions de l'appareil à l'aide des boutons de l'appareil. Le volume peut être contrôlé au moyen de la radio ou de l'appareil.

### Port USB

- Branchez votre appareil compatible au moyen d'un câble USB dans le port USB. Les clés USB avec fichiers audio peuvent aussi être utilisées. Le son provenant de l'appareil peut alors être diffusé par le système audio des véhicules et l'information relative aux métadonnées (artiste, titre de la piste, album, etc.) apparaît sur l'écran de radio.
- Une fois branché, le dispositif USB compatible peut également être contrôlé à l'aide des commandes audio de la radio ou du volant pour effectuer la lecture, pour passer à la piste suivante ou précédente, pour parcourir les sélections et pour afficher le contenu.
- La pile se recharge lorsque ce dernier est branché sur le port USB (si cette fonction est prise en charge par le dispositif particulier).



- Pour acheminer le câble du dispositif USB hors de la console centrale, utilisez la dé-couverte d'accès.

**NOTA :**

Lorsque vous branchez votre appareil pour la première fois, le système peut prendre plusieurs minutes pour effectuer la lecture de votre musique, selon le nombre de fichiers. Par exemple, le système prendra environ cinq minutes pour chaque 1 000 chansons chargées sur le dispositif. Aussi pendant la lecture, les fonctions Lecture aléatoire et Parcourir sont désactivées. Ce processus est nécessaire pour assurer l'usage de toutes vos fonctions et ne se produit seulement qu'au branchement initial du dispositif. Après la première fois, le processus de lecture de votre appareil prendra considérablement moins de temps, à moins que des modifications soient effectuées ou de nouvelles chansons sont ajoutées à la liste d'écoute.

**Flux audio Bluetooth**

Lors de l'utilisation d'un appareil muni de Bluetooth, vous pouvez également diffuser de la musique en continu au moyen du système audio du véhicule. Votre dispositif connecté doit être compatible avec le Bluetooth et jumelé avec votre système (consultez le système Uconnect Phone pour obtenir les directives de jumelage). Vous pouvez accéder à la musique de votre dispositif Bluetooth connecté en appuyant sur le bouton Bluetooth sur l'écran tactile en mode multimédia.

**NAVIGATION**

- Les renseignements contenus dans la section ci-dessous ne s'appliquent que si vous disposez du système Uconnect 4C AVEC NAVIGATION ou si la navigation a été activée sur votre système Uconnect 4C avec affichage de 8,4 pouces.

Appuyez sur le bouton « Nav » (Navigation) sur l'écran tactile dans la barre de menus pour accéder au système de navigation.

**Modification du volume des messages-guides de navigation****Modification du volume des messages-guides de navigation**

1. Appuyez sur le bouton « Settings » (Réglages) sur l'écran tactile dans la partie inférieure droite de l'écran.
2. Dans le menu Settings (Réglages), appuyez sur le bouton « Guidance » (Guidage) sur l'écran tactile.
3. Dans le menu de guidage, réglez le volume du système de navigation en appuyant sur les boutons « + » ou « - » sur l'écran tactile.



### Menu Navigation du système Uconnect 4C AVEC NAVIGATION

- 1 – Rechercher une destination dans toutes les catégories
- 2 – Trouver une destination
- 3 – Voir la carte
- 4 – Naviguer jusqu'à la destination de domicile enregistrée

- 5 – Naviguer jusqu'à la destination de travail enregistrée
- 6 – Réglages de navigation
- 7 – Urgence
- 8 – Information



## Recherche de points d'intérêt

- À partir du menu principal Nav (Navigation), appuyez sur le bouton « Where To? » (Destination?) sur l'écran tactile, puis appuyez sur le bouton « Points of Interest » (Points d'intérêt) sur l'écran tactile.
- Sélectionnez une catégorie, puis une sous-catégorie, au besoin.
- Choisissez votre destination et appuyez sur le bouton « GO! » (ALLER!) sur l'écran tactile.

## Recherche d'un emplacement en épelant le nom

- À partir du menu principal Nav (Navigation), appuyez sur le bouton « Where To? » (Destination?) sur l'écran tactile, puis appuyez sur le bouton « Points of Interest » (Points d'intérêt) sur l'écran tactile et sur le bouton « Spell Name » (Épeler le nom) sur l'écran tactile.
- Entrez le nom de votre destination.
- Appuyez sur le bouton « List » (Liste) sur l'écran tactile.

- Choisissez votre destination et appuyez sur le bouton « GO! » (ALLER!) sur l'écran tactile.

## Entrée vocale de destination en une étape

- Entrez une destination de navigation sans devoir lâcher le volant.
- Appuyez simplement sur le bouton de commande vocale du système Uconnect «VR sur le volant, attendez le signal sonore et dites quelque chose comme « **Find Address** 800 Chrysler Drive Auburn Hills MI » (Trouver l'adresse, 800 Chrysler Drive Auburn Hills, MI).

### NOTA :

La fonction de saisie de destination n'est pas accessible pendant que le véhicule est en mouvement. Vous pouvez, toutefois, utiliser également les commandes vocales pour saisir une adresse lorsque le véhicule est en mouvement. Consultez le paragraphe « Astuces du système de reconnaissance vocale Uconnect » dans cette section pour obtenir de plus amples renseignements.

## Définition de votre emplacement de domicile

- Appuyez sur le bouton « Nav » (Navigation) sur l'écran tactile dans la barre de menus pour accéder au système de navigation et au menu de navigation principal.
- Appuyez sur le bouton « Home » (Domicile) sur l'écran tactile.
- Vous pouvez entrer directement votre adresse, utiliser votre emplacement actuel comme votre adresse de domicile, ou sélectionner parmi les emplacements trouvés récemment.
- Pour supprimer votre emplacement de domicile (ou d'autres emplacements mémorisés) afin d'enregistrer un nouvel emplacement de domicile, appuyez sur le bouton « Home » (Domicile) sur l'écran tactile, puis à l'écran « GO! » (ALLER!), appuyez sur le bouton « Options » sur l'écran tactile. Dans le menu Options, appuyez sur le bouton « Clear Home » (Effacer le domicile) sur l'écran tactile. Définissez un nouvel emplacement de domicile en suivant les directives précédentes.



## Home (Accueil)

- Un emplacement de domicile doit être mémorisé dans le système. À partir du menu de navigation principal, appuyez sur le bouton « Home » (Domicile) sur l'écran tactile.



**Carte du système Uconnect 4C AVEC NAVIGATION**

- 1 – Distance jusqu'au prochain virage
- 2 – Rue au prochain virage
- 3 – Heure d'arrivée prévue
- 4 – Agrandissez et réduisez l'image
- 5 – Votre emplacement sur la carte
- 6 – Menu principal de navigation
- 7 – Emplacement actuel (rue)
- 8 – Options d'itinéraires de navigation

Votre itinéraire est indiqué par une ligne de couleur bleue sur la carte. Si vous vous éloignez de l'itinéraire original, votre itinéraire est recalculé. Une icône de limite de vitesse peut apparaître lorsque vous voyagez sur des routes principales.

## Ajout d'un arrêt

- Pour ajouter un arrêt, l'itinéraire doit être en cours.
- Appuyez sur le bouton « Menu » sur l'écran tactile pour revenir au menu principal de navigation.
- Appuyez sur le bouton « Where To? » (Destination?), puis recherchez l'arrêt supplémentaire. Lorsque vous avez sélectionné un autre emplacement, vous pouvez choisir d'annuler votre itinéraire précédent, d'ajouter cet autre emplacement comme la première destination ou de l'ajouter comme la dernière destination.
- Appuyez sur la sélection désirée et appuyez sur le bouton « GO! » (ALLER!) sur l'écran tactile.

## Emprunt d'un détour

- Pour emprunter un détour, l'itinéraire doit être en cours.
- Appuyez sur le bouton « Detour » (Détour) sur l'écran tactile.

### NOTA :

Si l'itinéraire utilisé actuellement est la seule option raisonnable, il est possible que le système de navigation ne calcule pas un détour. Pour de plus amples renseignements, consultez votre supplément du guide de l'automobiliste du système Uconnect.

## Service SiriusXM Traffic Plus (4C AVEC NAVIGATION)

**Ne vous faites pas prendre dans la circulation. Contournez-la.**

Sachez éviter les zones congestionnées. En dotant votre véhicule d'un système de navigation amélioré, vous pourrez voir des informations de circulation détaillées, localiser avec précision les incidents de circulation, déterminer la vitesse de circulation moyenne et estimer votre temps de déplacement. Comme le service est intégré au système de



navigation du véhicule, SiriusXM Traffic Plus peut aider les conducteurs à déterminer l'itinéraire le plus rapide en fonction des conditions de circulation.

- Des renseignements détaillés sur la vitesse de la circulation, les accidents, les travaux de construction et les fermetures de route.
- Renseignements de circulation provenant de multiples sources, notamment les services d'urgence et de police, les caméras et les capteurs routiers.
- Diffusion de renseignements de circulation d'un bout à l'autre du pays.
- Consultez les conditions à différentes étapes de votre itinéraire et au-delà. Ce service est disponible dans plus de 130 marchés.

## Service SiriusXM Travel Link (4C AVEC NAVIGATION)

En plus d'offrir plus de 130 chaînes comprenant les meilleures émissions de sports, de variétés, de causeries et de musique entièrement sans publicité, SiriusXM offre des services de données haut de gamme qui s'agent avec les systèmes de navigation compatibles. Le service SiriusXM Travel Link

vous permet d'obtenir une foule de données utiles que vous pouvez afficher au moyen de touches sur votre écran dans le véhicule.

- **Fuel Prices (Prix du carburant)** – consultez les prix de l'essence et du carburant diesel et l'itinéraire vers la station-service de votre choix.
- **Movie Listings (Liste des films)** – consultez les horaires des cinémas de votre localité et l'itinéraire vers la salle de cinéma de votre choix.
- **Sports Scores (Résultats sportifs)** – notations de jeux en cours et de jeux terminés, de même que les horaires hebdomadaires.
- **Weather (Météo)** - écoutez les informations météorologiques locales et nationales en provenance de sources différentes telles que les cartes météo, les prévisions actuelles et les prévisions sur cinq jours.

Le service SiriusXM Travel Link est entièrement intégré à votre véhicule. Quelques minutes après le démarrage de votre véhicule, le système reçoit les renseignements Travel

Link et effectue les mises à jour en arrière-plan. Vous pouvez accéder aux informations quand vous le souhaitez et sans attendre.

Pour accéder au service SiriusXM Travel Link, appuyez sur le bouton « Apps » (Applications) sur l'écran tactile, puis sur le bouton « SiriusXM Travel Link » sur l'écran tactile.

### NOTA :

Le service SiriusXM Travel Link exige un abonnement, vendu séparément après l'abonnement d'essai compris avec l'achat du véhicule.

## SYSTÈME UCONNECT PHONE

### Système Uconnect Phone (Appel mains libres Bluetooth)



Menu Phone (Téléphone) du système Uconnect 3 avec affichage de radio de 5 pouces

- 1 – Appeler / Recomposer / Mettre en attente
- 2 – Puissance du signal du téléphone mobile
- 3 – Téléphone mobile actuellement jumelé
- 4 – Durée de vie de la batterie du téléphone mobile
- 5 – Mise en sourdine du microphone
- 6 – Transfert vers/depuis le système Uconnect

- 7 – Menu Settings (Réglages) du système Uconnect Phone
- 8 – Messagerie texte
- 9 – Pavé de composition directe
- 10 – Registre d'appels récents
- 11 – Recherche répertoire téléphonique (contient 9-1-1)
- 12 – Terminer l'appel





### Menu de téléphonie du système Uconnect 4C/4C AVEC NAVIGATION

- 1 – Téléphone mobile actuellement jumelé
- 2 – Puissance du signal du téléphone mobile
- 3 – Ne pas déranger
- 4 – Répondre par télémesssage
- 5 – Nom de contact du téléphone actuel
- 6 – Conférence téléphonique\*
- 7 – Jumelage des téléphones
- 8 – Menu de messagerie texte\*\*
- 9 – Pavé de composition directe
- 10 – Menu des contacts
- 11 – Registre d'appels récents

- 12 – Contacts favoris
- 13 – Mise en sourdine du microphone
- 14 – Refuser un appel entrant
- 15 – Répondre/Recomposer/Mettre en attente
- 16 – Durée de vie de la batterie du téléphone mobile
- 17 – Transfert vers/depuis le système Uconnect
- \* – La fonction de conférence téléphonique est disponible uniquement sur les appareils mobiles GSM
- \*\* – La fonction de messagerie texte n'est pas disponible sur tous les téléphones mobiles (nécessite le profil d'accès aux messages [MAP] Bluetooth)

Le système Uconnect Phone vous permet de passer et de recevoir des appels mains libres depuis votre téléphone mobile. Le conducteur peut également passer des appels depuis son téléphone mobile par la voix ou en utilisant les boutons à l'écran tactile (consultez la section Commande vocale).

La fonction d'appel mains libres est rendue possible grâce à la technologie Bluetooth, la norme mondiale qui permet de relier entre eux différents appareils électroniques sans fil.

Si votre volant est équipé du bouton du système Uconnect Phone , votre véhicule est muni des fonctions de téléphonie Uconnect.

#### NOTA :

- Pour utiliser le système Uconnect Phone, vous devez posséder un téléphone mobile utilisant la version 1.0 (ou une version plus récente) du système mains libres Bluetooth.

- La plupart des téléphones/appareils mobiles sont compatibles avec le système Uconnect, cependant certains téléphones/appareils mobiles peuvent ne pas être dotés de toutes les fonctionnalités requises pour utiliser le système Uconnect dans son ensemble.

Service à la clientèle Uconnect :

- Les résidents américains doivent consulter le site Web UconnectPhone.com ou composer le 1-877-855-8400
- Les résidents canadiens doivent consulter le site Web UconnectPhone.com ou communiquer par téléphone au 1-800-465-2001 (anglais) ou 1-800-387-9983 (français).

### Jumelage (connexion sans fil) de votre téléphone mobile au système Uconnect

Le jumelage d'un téléphone mobile est le processus consistant à établir une connexion sans fil entre un téléphone cellulaire et le système Uconnect.

#### NOTA :

- Pour accéder au système Uconnect Phone, vous devez d'abord déterminer si votre téléphone mobile, et son logiciel, sont compatibles avec le système Uconnect. Visitez le site UconnectPhone.com pour obtenir de l'information complète sur les téléphones mobiles compatibles.
- Il est impossible de jumeler un téléphone mobile lorsque le véhicule est en mouvement.
- Un maximum de dix téléphones mobiles peut être jumelé au système Uconnect.



## Début du processus de jumelage sur la radio

### Uconnect 3 :



Uconnect 3

1. Placez le commutateur d'allumage à la position ACC (ACCESSOIRES) ou ON (MARCHE).
2. Appuyez sur le bouton de téléphone.
3. Sélectionnez « Settings » (Réglages).
4. Sélectionnez « Paired Phones » (Téléphones jumelés).
5. Sélectionnez « Add Device » (Ajouter l'appareil).

- Le système Uconnect Phone affiche un écran de processus en cours pendant que le système est en cours de connexion.

### Système Uconnect 4C, 4C AVEC NAVIGATION :



Système Uconnect 4C et 4C AVEC NAVIGATION

1. Placez le commutateur d'allumage à la position ACC (ACCESSOIRES) ou ON (MARCHE).
2. Appuyez sur le bouton « Phone » (Téléphone) dans la barre de menus de l'écran tactile.
3. Sélectionnez « Settings » (Réglages).

4. Sélectionnez « Paired Phones » (Téléphones jumelés).
5. Sélectionnez « Add Device » (Ajouter l'appareil).

- Le système Uconnect Phone affiche un écran de processus en cours pendant que le système est en cours de connexion.

### Jumelage de votre iPhone :



Bluetooth activé / appareil Uconnect

Pour rechercher les appareils disponibles sur votre iPhone compatible avec le Bluetooth :

1. Appuyez sur le bouton de réglages.
2. Sélectionnez Bluetooth.
  - Assurez-vous que la fonction Bluetooth est activée. Une fois la fonction activée, le téléphone mobile commence à rechercher des connexions Bluetooth.
3. Lorsque votre téléphone mobile détecte le système Uconnect, sélectionnez l'option « Uconnect ».

#### Fin du processus de jumelage pour iPhone :

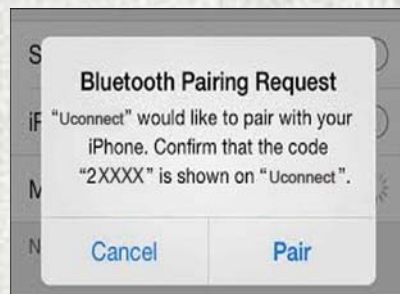

**Demande de jumelage**

1. À l'affichage du message-guide sur le téléphone mobile, acceptez la demande de connexion du système Uconnect Phone.

#### NOTA :

Certains téléphones mobiles vous demanderont de saisir votre NIP.

#### Sélectionnez le niveau de priorité de l'appareil iPhone

Lorsque le processus de jumelage est terminé, le système vous demandera de choisir si le téléphone mobile en question est votre favori. Si vous sélectionnez « Yes » (Oui), ce téléphone mobile sera doté de la priorité la plus élevée. Ce téléphone mobile aura priorité sur les autres téléphones mobiles jumelés à proximité et se connectera automatiquement au système Uconnect lorsqu'il se trouvera à l'intérieur du véhicule. Un seul téléphone mobile et/ou appareil audio Bluetooth peut être connecté au système Uconnect à la fois. Si vous sélectionnez « No » (Non), sélectionnez simplement « Uconnect » à l'écran du téléphone mobile / de l'appareil audio Bluetooth, et le système Uconnect se reconnectera à l'appareil Bluetooth.

#### Jumelage de votre Android :

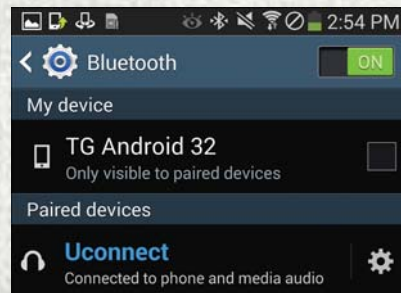

#### Appareil Uconnect

Pour rechercher les appareils disponibles sur votre appareil Android compatible avec le Bluetooth :

1. Appuyez sur le bouton Menu.
2. Sélectionnez « Settings » (Réglages).
3. Sélectionnez « Connections » (Connexions).
4. Activez la fonction Bluetooth.
  - Assurez-vous que la fonction Bluetooth est activée. Une fois la fonction activée, le téléphone mobile commence à rechercher des connexions Bluetooth.



5. Lorsque votre téléphone mobile détecte le système Uconnect, sélectionnez l'option « Uconnect ».
  - Un message-guide sur votre téléphone mobile peut vous inviter à télécharger le répertoire téléphonique. Sélectionnez « Do Not Ask Again » (Ne plus me demander) pour télécharger automatiquement le répertoire. Vous pourrez ainsi faire des appels en énonçant le nom de votre contact.

#### Fin du processus de jumelage pour Android :

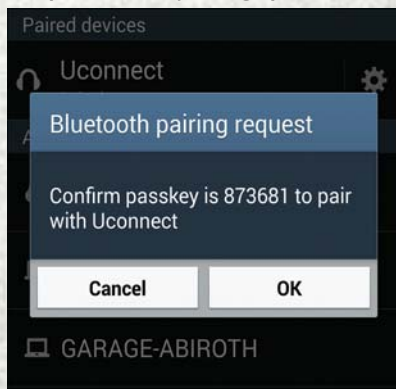

#### Demande de jumelage

1. Confirmez que la clé indiquée sur le téléphone mobile correspond à la clé indiquée sur le système Uconnect, puis acceptez la demande de jumelage Bluetooth.

#### NOTA :

Certains téléphones mobiles demandent que le NIP soit saisi manuellement. Saisissez le NIP affiché à l'écran du système Uconnect.

#### Sélectionnez le niveau de priorité du téléphone mobile Android.

Lorsque le processus de jumelage est terminé, le système vous demandera de choisir si le téléphone mobile en question est votre favori. Si vous sélectionnez « Yes » (Oui), ce téléphone mobile sera doté de la priorité la plus élevée. Ce téléphone mobile aura priorité sur les autres téléphones mobiles jumelés à proximité et se connectera automatiquement au système Uconnect lorsqu'il se trouvera à l'intérieur du véhicule. Un seul téléphone mobile et/ou appareil audio Bluetooth peut être connecté au système Uconnect à la fois. Si vous sélectionnez « No » (Non), sélectionnez simplement « Uconnect » à l'écran du téléphone mobile / de l'appareil audio Bluetooth, et le système Uconnect se reconnectera à l'appareil Bluetooth.

Vous êtes maintenant prêt à utiliser la fonction mains libres. Appuyez sur le bouton « Phone » (Téléphone)  du système Uconnect sur le volant pour commencer.



## NOTA :

Visitez le site Web UconnectPhone.com pour obtenir des renseignements supplémentaires sur le jumelage des téléphones mobiles et pour consulter la liste des téléphones compatibles.

## Commandes de téléphone courantes (exemples)

- « Call John Smith » (Appeler Jean Tremblay)
- « Call John Smith mobile » (Appeler Jean Tremblay cellulaire)
- « Dial 1 248 555 1212 » (Composer 1 248 555 1212)
- « Redial » (Recomposer)

## Mettre le microphone en sourdine (ou annuler la sourdine) pendant l'appel

- Pendant un appel, appuyez sur le bouton « Mute » (Mise en sourdine) sur l'écran principal du téléphone pour mettre en sourdine ou désactiver la mise en sourdine de l'appel.

## Transfert d'appel en cours entre le combiné et le véhicule

- Pendant un appel, appuyez sur le bouton « Transfer » (Transfert) sur l'écran principal du téléphone pour transférer un appel en cours entre le combiné et le véhicule.

## Répertoire téléphonique

Le système Uconnect télécharge automatiquement le répertoire téléphonique de votre téléphone jumelé, si cette fonction est prise en charge par votre téléphone. Les contacts du répertoire téléphonique sont mis à jour chaque fois que le téléphone est connecté. Si les entrées de votre répertoire téléphonique n'apparaissent pas, vérifiez les réglages sur votre téléphone. Il est nécessaire d'activer cette fonction manuellement sur certains téléphones.

- Vous pouvez parcourir votre répertoire téléphonique à l'écran du système Uconnect, mais vous ne pouvez le modifier que sur votre téléphone. Pour parcourir, appuyez sur le bouton « Phone » (Téléphone) sur

l'écran tactile, puis appuyez sur le bouton « Phonebook » (Répertoire téléphonique) sur l'écran tactile.

Les entrées du répertoire téléphonique favorites peuvent être mémorisées en tant que favorites pour y accéder rapidement. Les entrées favorites sont affichées en haut de l'écran de téléphone principal.

## Conseils relatifs aux commandes vocales

- L'énonciation de noms complets (par exemple, « Call Jean Tremblay » [Appeler Jean Tremblay] au lieu de « Call Jean » [Appeler Jean]) entraînera un résultat plus précis.
- Vous pouvez « combiner » des commandes pour obtenir des résultats plus rapides. Dites « Call Jean Tremblay, mobile » (Appeler Jean Tremblay, cellulaire), par exemple.
- Si vous écoutez les options disponibles de commandes vocales, il n'est pas nécessaire d'écouter la liste entière. Lorsque vous entendez la commande que vous souhaitez utiliser, appuyez sur le bouton (☞) du volant, puis énoncez votre commande après le signal sonore.



## Réglage du volume

- Démarrez le dialogue en appuyant sur le bouton VR (☞VR, puis énoncez une commande, par exemple « Help » (Aide).
- Utilisez le bouton rotatif VOLUME/MUTE (VOLUME-MISE EN SOURDINE) pour régler le volume à un niveau convenable lorsque le système Uconnect énonce un message.

### NOTA :

Le volume du système Uconnect est différent de celui du système audio.

### NOTA :

Pour accéder à l'aide, appuyez sur le bouton VR du système Uconnect (☞VR (s'il est actif) du volant et dites « help » (aide). Appuyez sur le bouton VR de décrochage du téléphone du système Uconnect (☞VR (s'il est actif) ou sur le bouton VR (☞ (s'il est actif) et dites « cancel » (annuler) pour annuler la session d'aide.

## Utilisation de la fonction Do Not Disturb (Ne pas déranger)

Avec la fonction Do Not Disturb (Ne pas déranger), vous pouvez désactiver les notifications des appels et des télémessages entrants, ce qui vous permet de garder vos yeux sur la route et vos mains sur le volant. Pour plus de commodité, un affichage de compteur existe et vous permet de tracer vos appels manqués et les télémessages lors de l'utilisation de la fonction Do Not Disturb (Ne pas déranger).

La fonction Do Not Disturb (Ne pas déranger) peut répondre automatiquement par un télémesssage, un appel ou une combinaison des deux dispositifs, lorsque vous refusez un appel entrant et l'envoyez à la messagerie vocale.

Voici un exemple de message de réponse automatique :

- « I am driving right now, I will get back to you shortly » (Je suis au volant, je vous rappelle dès que possible).

- Créez un message de réponse automatique personnalisé comprenant jusqu'à 160 caractères.

Lorsque la fonction Do Not Disturb (Ne pas déranger) est activée, vous pouvez sélectionner le mode conférence téléphonique pour continuer à placer un deuxième appel sans être interrompu par des appels entrants.

### NOTA :

- Seul le début de votre message personnalisé s'affiche à l'écran tactile.
- La réponse par télémesssage n'est pas compatible avec les iPhones.
- La réponse automatique par télémesssage est seulement disponible sur les téléphones qui prennent en charge la CARTE Bluetooth.

## Messages textes entrants

Une fois votre système Uconnect jumelé avec un appareil mobile compatible avec le profil d'accès aux messages (MAP) Bluetooth, le système Uconnect peut vous annoncer les messages textes entrants et les lire pour vous à l'aide du système audio du véhicule.

## NOTA :

Seuls les messages entrants reçus durant le cycle d'allumage en cours peuvent être consultés/lus.

### Pour activer les messages textes entrants :

#### iPhone

1. Appuyez sur le bouton de réglages sur le téléphone mobile.
2. Sélectionnez Bluetooth.
  - Assurez-vous que le Bluetooth est activé et que le téléphone mobile est jumelé au système Uconnect.
3. Sélectionnez ⓘ, situé sous « DEVICES » (APPAREILS), à côté de « Uconnect ».
4. Activez la fonction « Show Notifications » (Afficher les notifications).



#### Activez les messages texte entrants iPhone.

#### Appareils Android

1. Appuyez sur le bouton Menu sur le téléphone mobile.
2. Sélectionnez « Settings » (Réglages).
3. Sélectionnez « Connections » (Connexions).

4. Activez la fonction « Show Notifications » (Afficher les notifications).

- Une fenêtre contextuelle s'affiche vous demandant d'accepter une demande de transmission de vos messages. Sélectionnez « Don't ask again » (Ne plus me demander) et appuyez sur OK.

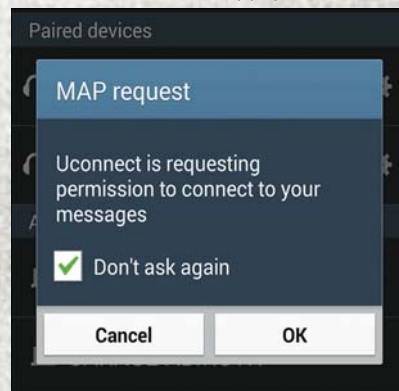

#### Activez les messages texte entrants depuis un appareil Android



**NOTA :**

Tous les messages texte entrants reçus pendant le cycle d'allumage en cours sont supprimés du système Uconnect lorsque le commutateur d'allumage est tourné à la position OFF (ARRÊT).

## Astuces et questions fréquentes pour améliorer les performances Bluetooth lors de l'utilisation de votre système Uconnect

### Le téléphone mobile ne se reconnecte pas au système après le jumelage :

- Réglez le téléphone mobile en connexion automatique ou appareil de confiance dans les paramètres Bluetooth (appareils BlackBerry).
- Effectuez une réinitialisation des réglages d'usine sur votre téléphone mobile. Référez-vous au fabricant de votre téléphone mobile ou à votre fournisseur de services mobiles pour obtenir des directives.

- De nombreux téléphones mobiles ne se reconnectent pas automatiquement après avoir été redémarrés (réinitialisation). Votre téléphone mobile peut toujours être connecté manuellement. Fermez toutes les applications qui peuvent être en fonctionnement (se référer aux directives du fabricant), et consultez la rubrique « Jumelage (connexion sans fil) de votre téléphone mobile au système Uconnect ».

### Le jumelage du téléphone mobile au système ne fonctionne pas :

- Effectuez une réinitialisation matérielle du téléphone mobile en retirant la batterie (si amovible - consultez le manuel de l'utilisateur de votre téléphone mobile).
- Supprimez l'historique de jumelage dans le téléphone mobile et le système Uconnect. L'historique se trouve généralement dans les paramètres de connexion Bluetooth du téléphone mobile.
- Vérifiez que le système Uconnect est bien sélectionné dans les appareils Bluetooth détectés par votre téléphone mobile.
- Si le système de votre véhicule génère un code NIP, la valeur par défaut est 0000.

### Le répertoire téléphonique du téléphone mobile ne s'est pas téléchargé :

- Sélectionnez « Do not ask again » (Ne plus me demander), puis acceptez la demande de « phonebook download » (téléchargement de répertoire téléphonique) sur votre téléphone mobile.
- Les noms d'un maximum de 5 000 contacts, chacun associé à quatre numéros de téléphone, seront transférés vers le répertoire téléphonique des systèmes Uconnect 4C/4C AVEC NAVIGATION.

### Impossible de tenir une conférence téléphonique :

- Les opérateurs utilisant la technique d'accès multiple par répartition en code (AMRC) ne permettent pas la tenue de conférences téléphoniques. Référez-vous au manuel de l'utilisateur de votre téléphone mobile pour obtenir de plus amples renseignements.

## Passer des appels en connexion AUX (AUXILIAIRE) :

- Si vous branchez votre téléphone mobile dans la prise AUX (AUXILIAIRE) alors qu'il est connecté en Bluetooth, la fonction d'appels mains libres est désactivée. Ne passez pas d'appels pendant que votre téléphone mobile est branché dans la prise AUX (AUXILIAIRE).

## ASTUCES DE RECONNAISSANCE VOCALE DU SYSTÈME UCONNECT

### Présentation du système Uconnect

Commencez à utiliser la reconnaissance vocale du système Uconnect grâce à ces astuces rapides et utiles. Il fournit les commandes vocales et les astuces clés dont vous avez besoin pour connaître le système Uconnect.

Si vous voyez l'icône de navigation sur la barre inférieure, ou dans les menus des applications de votre écran tactile, vous avez un système Uconnect 4C AVEC NAVIGATION. Si non, vous avez un système Uconnect 4C.

## Mise en route

1. Les résidents américains peuvent visiter **UconnectPhone.com** pour vérifier la compatibilité de l'appareil et la fonction et pour trouver les directives de jumelage de l'appareil.
2. Réduisez le bruit de fond. Le vent et les conversations du passager sont des exemples de bruit qui peuvent nuire à la reconnaissance.
3. Parlez clairement à un rythme normal, sans élever la voix et en regardant tout droit vers l'avant. Le microphone est positionné sur le pavillon et est adapté au conducteur.
4. Chaque fois que vous initiez une commande vocale, appuyez d'abord sur le bouton VR ou sur le bouton Phone (Téléphone), **attendez** le signal sonore, puis dites votre commande vocale.
5. Vous pouvez interrompre le message d'aide ou les messages-guides du système

en appuyant sur le bouton VR ou sur le bouton Phone (Téléphone) et en énonçant une commande vocale à partir de la catégorie actuelle.

Tout ce dont vous avez besoin pour commander de manière vocale votre système Uconnect sont les boutons sur votre volant.



**Boutons de commande vocale (VR) du système Uconnect et du système Uconnect Phone**

- 1 – Appuyez pour démarrer les fonctions radio ou multimédias
- 2 – Appuyez pour initier, répondre, terminer un appel téléphonique, envoyer ou recevoir un texte.



## Commandes vocales de base

Les commandes vocales de base ci-dessous peuvent être fournies à tout moment lorsque vous utilisez votre système Uconnect.

Appuyez sur le bouton VR . Après le signal sonore, dites...

- **Cancel** (Annuler) pour arrêter une session vocale courante;
- **Help** (Aide) pour entendre une liste de commandes vocales suggérées;
- **Repeat** (Répéter) pour réécouter les messages-guides du système.

Remarquez les indicateurs visuels qui vous informent de l'état de votre système de reconnaissance vocale. Les indicateurs s'affichent en haut de l'écran tactile.

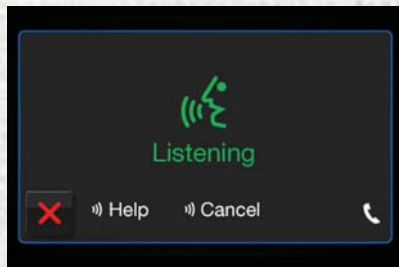

Indicateurs visuels du Système Uconnect 3 avec affichage de radio de 5 pouces



Indicateurs visuels du Système Uconnect 4C/4C AVEC NAVIGATION avec affichage de radio de 8,4 pouces

## Radio

Utilisez votre voix pour accéder rapidement aux stations AM, FM ou radio satellite SiriusXM que vous voulez entendre. (Abonnement ou essai de radio satellite SiriusXM inclus requis)

Appuyez sur le bouton VR . Après le bip, dites :

- **Syntoniser** quatre-vingt-quinze-point-cinq FM
- **Syntoniser** la chaîne Hits 1 de radio satellite

**ASTUCE :** À tout moment, si vous n'êtes pas sûr de ce que vous voulez dire ou si vous voulez apprendre une commande vocale, appuyez sur le bouton VR  et dites « **Help** » (Aide). Le système met à votre disposition une liste de commandes.



Uconnect 3.0



Système Uconnect 3 avec affichage de radio de 5 pouces



Menu Radio du système Uconnect 4C/4C AVEC NAVIGATION avec affichage de 8,4 pouces

## Media (Multimédia)

Le système Uconnect offre des connexions au moyen des ports USB, Bluetooth et auxiliaires (selon l'équipement). Le fonctionnement vocal est seulement disponible pour les dispositifs USB et iPod connectés. (Le lecteur de disques compacts télécommandé est en option et n'est pas disponible sur tous les véhicules.)

Appuyez sur le bouton VR . Après le signal sonore, dites l'une des commandes suivantes et suivez les messages-guides pour changer votre source multimédia ou choisir un artiste.

- **Change source to Bluetooth** (Passer à la source Bluetooth)
- **Change Source to iPod** (Passer à la source iPod)
- **Change source to USB** (Passer à la source USB)
- **Play artist** Beethoven (Lire l'artiste Beethoven); **Play album** Greatest Hits (Lire l'album Greatest Hits); **Play song** Moonlight Sonata (Lire le morceau Sonate au clair de lune); **Play genre** Classical (Lire le genre classique)



**ASTUCE :** Appuyez sur le bouton « Browse » (Parcourir) sur l'écran tactile pour afficher toutes les musiques sur votre dispositif iPod ou USB. Votre commande vocale doit correspondre **exactement** à la méthode d'affichage des renseignements relatifs à l'artiste, à l'album, à la chanson et au genre.

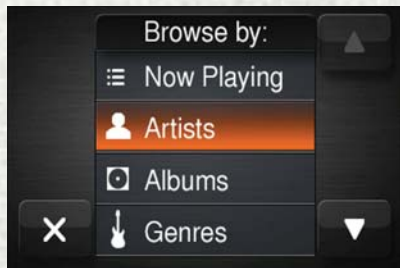

**Système Uconnect 3 avec média d'affichage de 5 pouces**



**Système Uconnect 4C/4C AVEC NAVIGATION avec média d'affichage de 8,4 pouces**

## Phone (Téléphone)

Les appels et les réponses aux appels au moyen du dispositif mains libres sont faciles avec le système Uconnect. Lorsque le bouton Phonebook (Répertoire téléphonique) s'allume sur votre écran tactile, votre système est prêt.

Les résidents américains peuvent visiter [UconnectPhone.com](http://UconnectPhone.com) pour vérifier la compatibilité de l'appareil et la fonction et pour trouver les directives de jumelage de l'appareil.

Appuyez sur le bouton Phone (Téléphone) . Après le signal sonore, énoncez une des commandes suivantes...

- **Call** John Smith (Appeler Jean Tremblay)
- **Dial** 123-456-7890 (Composer le 123-456-7890) et suivez les messages-guides du système
- **Redial** (Recomposer) (appeler le numéro de téléphone sortant précédent)
- **Call back** (Rappeler) (appeler le numéro de téléphone entrant précédent)

**ASTUCE :** Lorsque vous passez une commande vocale, appuyez sur le bouton Phone (Téléphone)  et dites « **Call** » (Appeler), puis prononcez le nom **exactement** comme il s'affiche dans votre répertoire. Lorsqu'un contact a plusieurs numéros de téléphone, vous pouvez dire « **Call Jean Tremblay work** » (Appeler Jean Tremblay travail).





**Système Uconnect 3 avec affichage de téléphone de 5 pouces**



**Système Uconnect 4C/4C AVEC NAVIGATION avec affichage de téléphone de 8,4 pouces**

## Chauffage-climatisation (4C/4C AVEC NAVIGATION)

Trop chaud? Trop froid? Réglez l'appareil mains libres qui contrôle la température du véhicule et assurez le confort de tout le monde tout en continuant de conduire. (Si le véhicule est équipé d'un système de chauffage-climatisation.)

Appuyez sur le bouton VR (VR). Après le signal sonore, énoncez une des commandes suivantes :

- Set driver temperature to 70 degrees (Régler la température à 70 °F pour le conducteur)
- Set passenger temperature to 70 degrees (Régler la température à 70 °F pour le passager)

**ASTUCE :** La commande vocale du système de chauffage-climatisation peut être utilisée seulement pour régler la température à l'intérieur de votre véhicule. Les sièges ou le volant chauffants (selon l'équipement) ne peuvent être réglés à l'aide de la commande vocale.



**Menu Chauffage-climatisation du système Uconnect 4C/4C AVEC NAVIGATION avec affichage de 8,4 pouces**



## Navigation (4C AVEC NAVIGATION)

La fonction Uconnect Navigation vous aide à économiser du temps et à être plus productif lorsque vous savez exactement comment parvenir là où vous voulez aller. (La fonction de navigation est offerte en option avec le système Uconnect 4C.)

- Pour entrer une destination, appuyez sur le bouton VR (☞VR. Après le bip, dites :
  - Pour le système Uconnect 4C, dites : « **Enter State** » (Entrer l'État).
  - Pour le système Uconnect 4C AVEC NAVIGATION, dites : « **Find Address** 800 Chrysler Drive Auburn Hills, Michigan » (Trouver l'adresse, 800 Chrysler Drive Auburn Hills, Michigan).
- Suivez ensuite les messages-guides du système.

**ASTUCE :** Pour entrer une recherche de point d'intérêt, appuyez sur le bouton VR (☞VR. Après le signal sonore, dites : « **Find nearest coffee shop** » (Trouver le café le plus proche).



**Menu Navigation du système Uconnect 4C AVEC NAVIGATION avec affichage de 8,4 pouces**

## SiriusXM Guardian (4C AVEC NAVIGATION) – selon l'équipement

### AVERTISSEMENT!

Certains services du système SiriusXM Guardian, y compris le SOS et l'assistance routière ne fonctionnent PAS sans une connexion réseau LTE (réponse vocale/données), 3G ou 4G (données) fonctionnelle compatible avec votre appareil.

### NOTA :

Votre véhicule peut transmettre des données selon l'autorisation donnée par l'abonné.

Un essai ou un abonnement inclus est requis pour profiter des services du système SiriusXM Guardian dans la prochaine section de ce guide. Pour vous inscrire au système SiriusXM Guardian, appuyez sur le bouton Apps (Applications) sur l'écran tactile du système Uconnect 4C/4C AVEC NAVIGATION pour commencer.

### NOTA :

Le système SiriusXM Guardian est disponible seulement sur les véhicules qui en sont équipés, achetés dans la zone continentale des États-Unis continentaux, en Alaska, à Hawaï et au Canada. Les services peuvent seulement être utilisés où la couverture est disponible, reportez-vous à la carte de couverture pour plus de détails.

 Appel SOS

 Notification d'alarme antivol

 Verrouillage et déverrouillage des portières à distance

 Send & Go

 Localisation du véhicule

 Service d'assistance pour véhicule volé

 Démarrage à distance du véhicule\*\*

 Fonction d'activation de l'avertisseur sonore et des phares à distance

 Appel d'assistance routière

Rapports de santé du véhicule\*\*

Alerte relative à la santé du véhicule\*\*

Pages de performance plus\*\*

\* Si le véhicule est équipé.

## Inscription (4C AVEC NAVIGATION)

Pour déverrouiller le potentiel complet du système SiriusXM Guardian dans votre véhicule, vous devez activer vos services SiriusXM Guardian.

1. Appuyez sur l'icône Apps (Applications) sous l'écran tactile de votre véhicule.
2. Sélectionnez l'icône Activate Service (Activer les services) à partir de votre liste d'applications.

3. Sélectionnez « Customer Care » (Service à la clientèle) pour parler avec un agent du service à la clientèle SiriusXM Guardian qui activera les services dans votre véhicule ou sélectionnez « Enter Email » (Entrer le courriel) pour activer le service sur le Web.

- Les résidents américains doivent consulter le site : [www.siriusxm.com/guardian](http://www.siriusxm.com/guardian).
- Les résidents canadiens doivent consulter le site : [www.siriusxm.com/guardian/ca](http://www.siriusxm.com/guardian/ca).

## Rapport et alerte sur la santé du véhicule (4C AVEC NAVIGATION)

Si vous êtes abonné au service SiriusXM Guardian, votre véhicule vous enverra un rapport mensuel par courriel qui résume le rendement des principaux systèmes de votre véhicule afin que vous puissiez répondre aux besoins en matière d'entretien du véhicule. Votre véhicule vous envoie également des alertes sur la santé du véhicule lorsqu'il détecte des problèmes avec ses principaux systèmes qui requièrent votre attention. Pour obtenir de plus amples renseignements, consultez le site Web des propriéti-

res à l'adresse [www.mopar.com/en-us/care/owner-manual.html](http://www.mopar.com/en-us/care/owner-manual.html) (résidents américains) ou [www.owners.mopar.ca](http://www.owners.mopar.ca) (résidents canadiens).

## Application mobile (4C AVEC NAVIGATION)

Vous n'êtes pas loin d'utiliser les commandes à distance.



Application mobile



Pour utiliser l'application Uconnect :

- Téléchargez l'application Uconnect sur votre appareil mobile.
- Appuyez sur le bouton Info sur la barre de navigation dans le bas de la fenêtre de l'application pour afficher l'écran Vehicle Info (Information sur le véhicule).
- Appuyez sur le bouton de commande à distance sur la barre de navigation dans le bas de la fenêtre de l'application pour verrouiller ou déverrouiller le véhicule, activer la fonction de démarrage à distance et activer à distance l'avertisseur sonore et les phares.
- Appuyez sur le bouton d'emplacement sur la barre de navigation dans le bas de la fenêtre de l'application pour afficher la carte et localiser votre véhicule ou envoyer un emplacement au système de navigation de votre véhicule.
- Appuyez sur le bouton de réglages dans le coin supérieur gauche de la fenêtre de l'application pour afficher la fenêtre de réglages de l'application et accéder au centre d'appel d'assistance.

#### NOTA :

Pour obtenir de plus amples renseignements, visitez le site DriveUconnect.com (résidents américains) ou DriveUconnect.ca (résidents canadiens).

### Service SiriusXM Travel Link (4C AVEC NAVIGATION)

Vous avez besoin de trouver une station-service, afficher la liste des films locaux, vérifier le pointage des matchs ou les prévisions météo sur cinq jours? Les services SiriusXM Travel Link permettent d'obtenir plusieurs données utiles que vous pouvez afficher au moyen du système Uconnect 4C AVEC NAVIGATION. (Non disponible pour le système 4C.)

Appuyez sur le bouton VR . Après le signal sonore, énoncez une des commandes suivantes :

- **Show fuel prices (Afficher les prix du carburant);**
- **Show 5 – day weather forecast (Afficher les prévisions météo sur cinq jours);**

- **Show extended weather (Afficher les prévisions prolongées).**

**ASTUCE :** Les alertes de circulation ne sont pas accessibles au moyen de la commande vocale.



Service SiriusXM Travel Link

### Apple CarPlay – selon l'équipement

La fonction Apple CarPlay vous permet d'utiliser votre voix pour interagir avec le système de reconnaissance vocale de votre véhicule, et d'utiliser les plans de données de votre téléphone intelligent pour projeter votre téléphone intelligent iPhone et quelques une de ses applications sur l'écran tactile de votre

système Uconnect. Connectez votre iPhone 5, ou plus, à l'un des ports USB multimédias, au moyen du câble Lightning fourni par l'usine, et appuyez sur la nouvelle icône CarPlay qui remplace l'icône de votre téléphone sur la barre de menu principal pour lancer l'application Apple CarPlay. Appuyez longuement sur le bouton de reconnaissance vocale sur le volant, ou sur le bouton d'accueil de l'application Apple CarPlay, pour activer la fonction Siri pour la reconnaissance des commandes vocales pour utiliser une liste des fonctions de votre iPhone :

- Phone (Téléphone)
- Music (Musique)
- Messages
- Cartes
- Applications supplémentaires



**Menu Apple Carplay sur affichage de 8,4 pouces**

Consultez le supplément du guide de l'automobiliste du système Uconnect pour obtenir des renseignements supplémentaires.

## Android Auto – selon l'équipement

L'application Android Auto vous permet d'utiliser votre voix pour interagir avec la meilleure technologie vocale de la catégorie au moyen du système de reconnaissance vocale de votre véhicule, et d'utiliser les plans de données de votre téléphone intelligent pour projeter votre téléphone intelligent alimenté par Android et quelques une de ses applications sur l'écran tactile de votre système Uconnect. Connectez votre Android 5.0 (Lollipop) ou ultérieur, à un des ports USB multimédias à l'aide du câble USB fourni de l'usine et appuyez sur la nouvelle icône Android Auto, qui remplace l'icône de votre téléphone sur la barre de menu principal pour lancer Android Auto. Maintenez enfoncé le bouton VR sur le volant ou maintenez enfoncée l'icône du micro dans Android Auto pour activer le VR d'Android, qui reconnaît les commandes vocales naturelles, afin de pouvoir utiliser une liste des fonctions de votre téléphone intelligent :

- Cartes
- Music (Musique)
- Phone (Téléphone)



- Text Messages (Messages texte)
- Applications supplémentaires

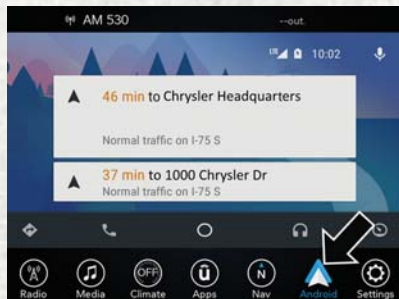

**Menu Android Auto sur affichage de 8,4 pouces**

Consultez le supplément du guide de l'automobiliste du système Uconnect pour obtenir des renseignements supplémentaires.

## Généralités

La déclaration de réglementation suivante s'applique à tous dispositifs à radiofréquence dont ce véhicule est équipé :

Le présent appareil est conforme à la section 15 des règlements de la FCC et aux CNR d'Industrie Canada applicables aux appareils radio exempts de licence. Son utilisation est soumise aux deux conditions suivantes :

1. Ce dispositif ne doit pas causer d'interférences nuisibles.
2. Ce dispositif doit pouvoir accepter tous les types d'interférences, y compris celles qui pourraient l'activer de façon inopinée.

### NOTA :

Toute modification non expressément approuvée par la partie responsable de la conformité du système pourrait entraîner la révocation du droit de l'utilisateur d'en faire usage.

## Renseignements supplémentaires

© 2017 FCA US LLC. Tous droits réservés. Mopar et Uconnect sont des marques déposées et Mopar Owner Connect est une marque de commerce de FCA US LLC. Android est une marque de commerce de Google Inc. SiriusXM et toutes les marques et les logos connexes sont des marques de commerce de SiriusXM Radio Inc. et de ses filiales.

Service à la clientèle relatif au système Uconnect :

- Résidents américains : visitez le site [DriveUconnect.com](http://DriveUconnect.com) ou composez le : 1-877-855-8400 (24 heures par jour, 7 jours par semaine)
- Les résidents du Canada doivent visiter le site [DriveUconnect.ca](http://DriveUconnect.ca) ou appelez au : 1-800-465-2001 (anglais) ou 1-800-387-9983 (en français)

Service de soutien relatif aux services du système SiriusXM Guardian :

- Les résidents américains doivent consulter le site [Web.siriusxm.com/guardian](http://Web.siriusxm.com/guardian) ou communiquer par téléphone au 1-844-796-4827
- Les résidents canadiens doivent consulter le site [Web www.siriusxm.com/guardian/ca](http://Web.www.siriusxm.com/guardian/ca) ou communiquer par téléphone au : 1-877-324-9091

# ASSISTANCE À LA CLIENTÈLE

## SI VOUS AVEZ BESOIN D'AIDE . . . . .334

Centre de service à la clientèle FCA US LLC . . . . .	334
Centre de service à la clientèle FCA Canada inc. . . . .	334
Au Mexique : . . . . .	334

Porto Rico et les îles Vierges américaines. . . . .	335
Service à la clientèle pour les personnes malentendantes et celles qui souffrent de troubles de la parole (ATS ou téléimprimeur) . . . . .	335
Contrat de service . . . . .	335

## POUR SIGNALER DES DÉFECTUOSITÉS COMPROMETTANT LA SÉCURITÉ . . . . .336

Dans les 50 États américains et à Washington, D.C. . . . .	336
Au Canada . . . . .	336

## BONS DE COMMANDE DE PUBLICATION . . . . .337



## SI VOUS AVEZ BESOIN D'AIDE

Le constructeur et ses concessionnaires autorisés tiennent à vous satisfaire. Leur plus grand désir est donc que leurs produits et services vous conviennent.

L'entretien sous garantie doit être effectué par un concessionnaire autorisé. Nous vous recommandons fortement de confier votre véhicule à un concessionnaire autorisé. Ces gens vous connaissent, ils savent ce qui convient le mieux à votre véhicule et ils s'efforceront de vous offrir un service rapide et de première qualité. Les concessionnaires autorisés du constructeur possèdent les locaux, les techniciens formés en usine, les outils spécialisés et l'information la plus récente pour vous assurer une réparation adéquate de votre véhicule dans des délais raisonnables.

Ce sont les raisons pour lesquelles nous vous conseillons de toujours commencer par consulter le directeur du service après-vente de votre concessionnaire autorisé. Il vous aidera à résoudre la plupart de vos problèmes.

- Si, pour une raison quelconque, vous n'êtes toujours pas satisfait, adressez-vous au gérant ou au propriétaire de l'établissement concessionnaire autorisé. Il se fera un devoir de vous aider.
- Si un concessionnaire autorisé ne parvient toujours pas à résoudre le problème, communiquez avec le centre de service à la clientèle du constructeur.

Assurez-vous d'inclure les renseignements suivants lors de toutes les communications avec le service à la clientèle du constructeur :

- Nom et adresse du propriétaire
- Numéros de téléphone du propriétaire (domicile et travail)
- Nom du concessionnaire autorisé
- Numéro d'identification du véhicule (NIV)
- Date de livraison et kilométrage du véhicule

### Centre de service à la clientèle FCA US LLC

P.O. Box 21-8004

Auburn Hills, MI 48321-8004 États-Unis

Téléphone : 1 866 726-4636

### Centre de service à la clientèle FCA Canada inc.

P.O. Box 1621

Windsor, Ontario N9A 4H6

Téléphone : (800) 465-2001 anglais/  
(800) 387-9983 français

### Au Mexique :

Av. Prolongacion Paseo de la Reforma, 1240

Sante Fe C.P. 05109

Mexico, D. F.

Dans la ville de Mexico : 5081-7568

À l'extérieur de la ville de Mexico :  
1 800 505-1300



## Porto Rico et les îles Vierges américaines

Customer Service Chrysler International Services LLC

P.O. Box 191857

San Juan 00919-1857

Tél. : 787 782-5757

Télécopieur : 1 787 782-3345

## Service à la clientèle pour les personnes malentendantes et celles qui souffrent de troubles de la parole (ATS ou téléimprimeur)

Pour offrir de l'assistance aux personnes malentendantes, le constructeur a installé des appareils de télécommunication pour personnes sourdes (ATS) dans son centre de service à la clientèle. Par conséquent, les personnes malentendantes qui résident aux États-Unis

et qui ont accès à un ATS ou à un téléimprimeur conventionnel peuvent communiquer avec le constructeur au 1 800 380-CHRY.

Les résidents canadiens malentendants qui ont besoin d'assistance peuvent se prévaloir des services adaptés et des services de relais offerts par Bell Canada. Pour communiquer avec un agent des services de relais de Bell, les utilisateurs d'un téléimprimeur peuvent composer le 711, tandis que les appelants peuvent composer le 1 800 855-0511.

## Contrat de service

### MISE EN GARDE!

Le système d'échappement (moteurs à combustion interne seulement), certains de ses constituants et certains composants du véhicule contiennent ou émettent des produits chimiques reconnus par l'État de Californie comme pouvant entraîner des cancers, des malformations à la naissance et des problèmes de fécondité. De plus, certains liquides contenus dans les véhicules et certains produits issus de

### MISE EN GARDE!

l'usure des composants contiennent ou émettent des produits chimiques reconnus par l'État de Californie comme pouvant entraîner des cancers, des malformations à la naissance et des problèmes de fécondité.

Vous avez peut-être souscrit à une protection complémentaire par l'intermédiaire d'un contrat de service. FCA Canada Inc. en répond sans réserve. Assurez-vous qu'il s'agit bien d'un contrat de service Chrysler Canada Inc. original. Nous ne sommes pas responsables des contrats de service émis par d'autres entreprises. Si vous avez souscrit à un contrat autre qu'un contrat de service FCA Canada Inc. original et que des réparations sont nécessaires, vous devrez contacter le gestionnaire de ce contrat. Si vous avez des questions relatives au contrat de service, utilisez la ligne directe nationale destinée aux clients des contrats de service du constructeur au 1 800 465-2001 (anglais) ou 1 800 387-9983 (français).



Nous comprenons l'importance de l'investissement que vous avez effectué en faisant l'achat d'un véhicule neuf. Un concessionnaire autorisé a également beaucoup investi dans des locaux, des outils et dans la formation technique de son personnel pour vous assurer le meilleur service qui soit. Nous sommes convaincus que vous apprécierez ses efforts et sa volonté de résoudre tout problème couvert par la garantie ou toute préoccupation connexe.

### **POUR SIGNALER DES DÉFECTUOSITÉS COMPROMETTANT LA SÉCURITÉ**

#### **Dans les 50 États américains et à Washington, D.C.**

Si vous croyez que votre véhicule présente une défectuosité qui pourrait causer une collision ou des blessures graves ou mortelles, communiquez immédiatement avec la National Highway Traffic Safety Administration (NHTSA) en plus d'en aviser FCA US LLC.

Si la NHTSA reçoit d'autres plaintes similaires, elle peut ouvrir une enquête et ordonner le lancement d'une campagne de rappel et de réparation lorsqu'elle détermine qu'un défaut compromettant la sécurité touche un groupe de véhicules. Cependant, la NHTSA ne peut s'impliquer dans les situations problématiques individuelles pouvant survenir entre vous, votre concessionnaire autorisé et FCA US LLC.

Pour communiquer avec la NHTSA, composez le numéro de la ligne directe sans frais au 1-888-327-4236 (ATS : 1-800-424-9153), visitez le site Web <http://www.safercar.gov>, ou écrivez à : Administrator, NHTSA, 1200 New Jersey Avenue, SE., West Building, Washington, D.C. 20590.

Le site Web <http://www.safercar.gov> permet également d'obtenir d'autres renseignements relatifs à la sécurité automobile.

#### **Au Canada**

Si vous pensez que votre véhicule présente des défauts de sécurité, communiquez immédiatement avec le service à la clientèle. Les clients canadiens-anglais qui souhaitent signaler un défaut lié à la sécurité au gouvernement canadien doivent communiquer avec Transports Canada, Enquêtes sur les défauts et rappels des véhicules au 1-800-333-0510 ou visiter le site Web <http://www.tc.gc.ca/roadsafety/>.

## BONS DE COMMANDE DE PUBLICATION

- Vous pouvez acheter une copie du guide de l'automobiliste, des guides des systèmes de navigation et de Uconnect ou du livret de garantie. Les clients aux États-Unis peuvent visiter la page « Contact Us » (Communiquez avec nous) du camion Ram sur le site [www.ramtrucks.com](http://www.ramtrucks.com); faites défiler en bas de page et sélectionnez le lien « Contact Us » (Communiquez avec nous), puis sélectionnez « Owner's Manual and Glove Box Material » (Guide de l'automobiliste et matériau pour boîte à gants) du menu de gauche. Vous pouvez acheter une copie en appelant au 1-866-726-4636 (États-Unis) ou au 1-800-387-1143 (Canada).

- Les trousse de guide d'utilisateur ou les DVD de remplacement, ou si vous préférez, des copies imprimées supplémentaires du guide de l'automobiliste, du livret de garantie ou des manuels de radio peuvent être achetés en visitant le site Web [www.techauthority.com](http://www.techauthority.com) ou en composant le 1-800-890-4038 (États-Unis) ou le 1-800-387-1143 (Canada). Nous acceptons les cartes Visa, MasterCard, American Express et Discover.

### NOTA :

- Le guide de l'automobiliste et le guide d'utilisateur en version électronique sont aussi disponibles sur les sites Web de Chrysler, Jeep, camion Ram, Dodge et SRT.
- Cliquez sur l'onglet « Owners » (Propriétaires), sélectionnez « Owner And Service Manuals » (Manuels pour propriétaires et entretien), puis choisissez l'année modèle et le modèle dans les listes déroulantes.





# INDEX

Accessoires . . . . .	264
Mopar . . . . .	264
Accessoires Mopar . . . . .	264
Additifs, Carburant . . . . .	174
Ajout de carburant . . . . .	173, 174
Alarme (alarme de sécurité) . . . . .	21, 81
Alarme de sécurité. . . . .	21, 81
Alarme d'urgence . . . . .	18
Alarme, Panique . . . . .	18
Ampoules . . . . .	147
Ampoules, Éclairage . . . . .	147, 190
Animaux de compagnie . . . . .	143
Antigel (Liquide de refroidissement du moteur)	
Contenances . . . . .	257
Appui-tête. . . . .	32
Assistance à la clientèle . . . . .	334
Automatic High Beams (Feux de route automatiques) . . . . .	39
Barre de menus personnalisés . . . . .	288
Batterie . . . . .	80
Témoin du circuit de charge . . . . .	80
Boîte de transfert	
Électronique . . . . .	165

Liquide . . . . .	260, 263
Boîte de transfert électronique . . . . .	165
Bouchons, Remplissage	
Huile (Moteur) . . . . .	225
Bougies d'allumage . . . . .	259
Calendrier d'entretien. . . . .	214, 218, 220
Caméra . . . . .	171
Caméra d'aide au recul. . . . .	171
Caméra, Recul . . . . .	171
Carburant . . . . .	174
Additifs . . . . .	174
Ajout . . . . .	173, 174
Contenance du réservoir de carburant . . . . .	257
Diesel . . . . .	174, 261
Filtre . . . . .	228, 259
Témoin . . . . .	85
Ceinture de sécurité	
Ancrage supérieur de boudrier réglable . . . . .	105
Femmes enceintes . . . . .	108
Fonctionnement des ceintures à trois points d'ancrage . . . . .	103

Marche à suivre pour détordre une cein- ture à trois points d'ancrage . . . . .	104
Mode d'enrouleur à blocage automatique (EBA) . . . . .	109
Rallonge de ceinture de sécurité . . . . .	107
Rappel de ceinture de sécurité . . . . .	100
Ceintures de sécurité . . . . .	99, 144
Ancrage supérieur du boudrier réglable . . . . .	105
Boudrier réglable . . . . .	105
Ensemble de retenue pour enfants . . . . .	122
Femmes enceintes . . . . .	108
Inspection . . . . .	144
Marche à suivre pour détordre une ceinture de sécurité . . . . .	104
Mode d'emploi . . . . .	103
Rallonge . . . . .	107
Rappel . . . . .	78
Siège avant . . . . .	99, 103
Ceintures de sécurité, Siège . . . . .	144
Changement de voie . . . . .	42
Changement de voie et clignotants . . . . .	42
Chargement du véhicule . . . . .	238
Pneus . . . . .	238



- Choix du liquide de refroidissement  
(Antigel) . . . . .259, 261
- Circuit d'alimentation diesel,  
Réamorçage. . . . .232
- Circuit de refroidissement  
Choix du liquide de refroidissement  
(Antigel) . . . . .259, 261  
Contenance de liquide de  
refroidissement . . . . .257
- Classification uniformisée des pneus . .251
- Clés . . . . .15
- Clignotants . . . . .42, 87, 147  
Feux de direction . . . . .42, 87, 147
- Climatisation, Conseils d'utilisation . . .54
- Colonne de direction inclinable . . . . .34
- Colonne de direction télescopique. . . .34
- Commande automatique de la  
température. . . . .53
- Commande de iPod/USB/MP3  
Diffusion en flux audio Bluetooth . .313
- Commande de réglage automatique de la  
température. . . . .53
- Commande électrique  
Centre de distribution électrique  
(Fusibles) . . . . .191  
Prise de courant (Prise électrique auxi-  
liaire) . . . . .61, 63
- Commandes de freins de remorque  
intégrées. . . . .179
- Commandes du système audio montées sur  
le volant . . . . .306
- Commandes vocales Uconnect. . .319, 323
- Commande vocale. . . . .319
- Conseils de sécurité . . . . .143
- Contenance, Antigel (Liquide de refroidisse-  
ment du moteur). . . . .257  
Contenance en liquides . . . . .257
- Contenance, Liquide . . . . .257
- Contrat de service. . . . .335
- Contrôle électronique de vitesse (Régulateur  
de vitesse). . . . .167
- Contrôleur, Pression des pneus. . . . .92
- Couple de serrage des écrous de roue . .201
- Défauts reliés à la sécurité,  
Signalment . . . . .336
- Dégagement d'un véhicule enlisé . . .206
- Dégivreur de pare-brise . . . . .145
- Dégivreur, Pare-brise . . . . .145
- Démarrage. . . . .150, 152  
Chauffe-moteur . . . . .156
- Démarrage d'appoint . . . . .202
- Déranger . . . . .320
- Déverrouillage du levier de vitesses au  
frein/transmission . . . . .162
- Déverrouillage passif . . . . .22
- Direction  
Colonne de direction inclinable . . . .34  
Volant, Chauffant . . . . .34  
Volant, Réglage de l'inclinaison . . .34
- Dispositifs de retenue des occupants . . .98
- Durée utile des pneus . . . . .244
- Éclairage de l'espace de chargement . . .42
- Éclairage et témoins  
Alarme de sécurité . . . . .81  
Avertissement de température du  
moteur . . . . .81  
Bas niveau de carburant . . . . .85  
Clignotants . . . . .42, 87, 147  
Entretien . . . . .190  
Espace de chargement . . . . .42  
Feux de détresse . . . . .190  
Feux de route . . . . .39  
Feux de stationnement . . . . .87  
Feux extérieurs . . . . .147  
Inverseur route-croisement . . . . .39  
Phares . . . . .38  
Phares antibrouillard . . . . .86  
Phares automatiques . . . . .41

Régulateur de vitesse . . . . .	.87, 88	Ensembles de retenue pour enfants et porte-bébés . . . . .	.124	Étiquette, Informations sur les pneus et la charge . . . . .	.238
Remplacement d'ampoule . . . . .	.190	Ensembles de retenue pour enfants plus grands . . . . .	.125	Feux de détresse . . . . .	.190
Sac gonflable . . . . .	.79, 111, 145	Installation du siège d'enfant .135, 136		Filtre à air . . . . .	.227
Système de surveillance de la pression des pneus . . . . .	.83, 92	Places assises . . . . .	.127	Filtre à air, Moteur (filtre à air du moteur) . . . . .	.227
Témoin d'anomalie (Vérification du moteur) . . . . .	.82	Rangement approprié d'une ceinture de sécurité à enrouleur à blocage automatique inutilisée . . . . .	.133	Filtre de climatisation . . . . .	.54
Témoin de rappel de ceinture de sécurité . . . . .	.78	Sièges d'appoint . . . . .	.126	Filtres	
Témoin des freins . . . . .	.79	Entreposage du véhicule. . . . .	.54	Carburant du moteur . . . . .	.228, 259
Témoins (Description du groupe d'instruments) . . . . .	.81, 87	Entretien, Calendrier . . . . .	.214	Climatisation . . . . .	.54
Éclairage extérieur . . . . .	.38, 147	Entretien des roues et des enjoliveurs de roue. . . . .	.249	Huile moteur . . . . .	.259, 261
Écrans de la radio . . . . .	.285	Entretien des sacs gonflables . . . . .	.121	Fonction de mémoire (Siège à mémoire) .26	
Écrous de roue . . . . .	.201, 254, 255	Entretien du système antipollution . . . .	.89	Fonction de réaction améliorée en cas d'accident . . . . .	.120, 211
Embuage des glaces . . . . .	.54	Essuie-glaces . . . . .	.42	Fonction de réglage du ralenti . . . . .	.158
Emplacement du pied milieu . . . . .	.238	Essuie-glaces à balayage intermittent (Essuie-glaces à cadence variable) . . .43		Fonctions programmables par l'utilisateur . . . . .	.305
Enjoliveur de roue . . . . .	.202	Essuie-glaces à cadence variable (Balayage intermittent) . . . . .	.43	Fuites de liquide . . . . .	.147
Enjoliveurs de roue . . . . .	.202	Essuie-glaces, Balayage intermittent . . .43		Fuites, Liquides . . . . .	.147
Ensemble de retenue pour enfants . . .122		Essuie-glaces, Pare-brise . . . . .	.43	Fusibles . . . . .	.191
Ensembles de retenue, Enfant . . . . .	.122	Essuie-glaces sensibles à la pluie . . . . .	.44	Généralités . . . . .	.98
Ensembles de retenue pour enfants		Essuie-glaces, Sensibles à la pluie . . . .44		Groupe d'instruments . . . . .	.87
Ancrages inférieurs et courroie d'attache pour siège d'enfant . . . . .	.128	Étiquette d'information sur les pneus et la charge . . . . .	.238	Guide de l'automobiliste . . . . .	.337
Emplacement des ancrages LATCH .131				Guide de traction de remorque . . . . .	.177
Ensembles de retenue pour enfants . . . . .	.122			Guide du carrossier-constructeur . . . . .	.2



- Guide d'utilisateur du véhicule
  - Aide dans le véhicule . . . . . 13
  - Directives d'utilisation . . . . . 13
  - Glossaire des ICÔNES et symboles . . 13
  - IVH . . . . . 13
  - Navigation . . . . . 13
  - Recherche du guide d'utilisateur . . 13
- HomeLink (Ouvre-porte de garage) . . . 57
- Horloge . . . . . 276
- Huile, Moteur . . . . . 259, 261
  - Contenance . . . . . 257
  - Filtre . . . . . 259, 261
  - Témoin d'avertissement de pression . 81
- Indicateur d'entretien, Réinitialisation . 219
- Indicateur de vidange d'huile . . . . . 219
- Indicateurs
  - Voltmètre . . . . . 156
- Indicateurs d'usure . . . . . 244
- Inscriptions sur les pneus . . . . . 233
- Introduction . . . . . 1
- Inverseur route-croisement . . . . . 39
- Lave-glace
  - Liquide . . . . . 42
- Levage . . . . . 233
- Levier du dispositif d'inclinaison du dossier de siège du conducteur. . . . . 26
- Levier multifonction . . . . . 39
- Lights (Feux) . . . . . 147
- Liquide de direction assistée . . . . . 260
- Liquide de frein . . . . . 260
- Liquide, Frein . . . . . 260
- Liquide lave-glace . . . . . 42, 43
- Liquide pour essieux. . . . . 260, 263
- Liquides et lubrifiants . . . . . 259, 261
- Manuel d'entretien . . . . . 337
- Manuels d'entretien. . . . . 337
- Marche à suivre pour détordre une ceinture de sécurité . . . . . 104
- Mémoire de position de siège et de réglage de la radio . . . . . 26
- Messagerie texte. . . . . 320
- Mise en garde concernant le monoxyde de carbone . . . . . 144
- Mopar . . . . . 264
- Moteur . . . . . 225, 226
  - Bouchon de remplissage d'huile . . 225
  - Chauffe-moteur . . . . . 156
  - Compartiment . . . . . 226
  - Démarrage d'appoint . . . . . 202
  - Filtre à air . . . . . 227
- Huile . . . . . 259, 261
- Identification . . . . . 226
- Identification du compartiment . . . 225
- Liquide de refroidissement (Antigel) . . . . . 259, 261
- Précautions concernant les gaz d'échappement . . . . . 144
- Ralenti . . . . . 157
- Recommandations pour le rodage . . . . . 159, 160
- Surchauffe . . . . . 205
- Navigation . . . . . 308, 310, 311
- Nettoyage
  - Roues . . . . . 249
- Neutralisation du levier de vitesses . . 206
- Ouverture, Capot . . . . . 56
- Ouverture du capot . . . . . 56
- Ouvre-porte de garage (HomeLink) . . . 57
- Passage des rapports . . . . . 160
  - Boîte de transfert, Passage au point mort (N) . . . . . 185
  - Boîte de transfert, Passage hors du point mort (N) . . . . . 187
  - Transmission automatique . . . . . 162



Pédales réglables . . . . .	35	Remplacement . . . . .	198, 245	Prise d'onduleur (115 V) . . . . .	63
Période de rodage d'un nouveau véhicule. . . . .	159, 160	Roue de secours . . . . .	247, 249	Prises de courant électrique . . . . .	61
Phares		Roue de secours compacte . . . . .	248	Procédures de démarrage . . . . .	152
Automatiques . . . . .	41	Sécurité . . . . .	233, 241	Procédures de démarrage (Moteurs à essence). . . . .	150
Commutateur . . . . .	38	Système de surveillance de la pression des pneus . . . . .	92	Procédures de démarrage (Moteurs diesel) . . . . .	152
Feux de route . . . . .	39	Tailles . . . . .	234		
Inverseur route-croisement . . . . .	39	Témoin d'avertissement de pression .83			
Phares antibrouillard . . . . .	86	Viellissement (Durée utile des pneus) . . . . .	244	Radio	
Phares automatiques . . . . .	41	Pneus de rechange . . . . .	245	Préréglages . . . . .	270, 273, 279, 289
Plan d'entretien . . . . .	220	Pneus d'hiver. . . . .	247	Radio 3.0 . . . . .	269
Pneus. . . . .	146, 241, 247, 251	Pneus radiaux . . . . .	243	Radio Fonctionnement . . . . .	278
Capacité de charge . . . . .	238	Poids de remorque . . . . .	177	Radiofréquence	
Classe de qualité . . . . .	251	Port de carte SD. . . . .	307	Généralités . . . . .	18, 20, 25
Couple de serrage des écrous de roue . . . . .	201, 254	Port de la ceinture de sécurité par les fem- mes enceintes . . . . .	108	Radio satellite Sirius	
Doubles . . . . .	254, 255	Portière ouverte . . . . .	80	Circulation et météo . . . . .	311
Durée utile des pneus . . . . .	244	Port USB . . . . .	307	Radio (Système audio) . . . . .	278
Généralités . . . . .	241, 247	Pour ouvrir le capot. . . . .	56	Rangement d'un pneu crevé. . . . .	201
Haute vitesse . . . . .	242	Pour signaler un défaut relié à la sécurité . . . . .	336	Rappel, Ceinture de sécurité . . . . .	100
Indicateurs d'usure des pneus . . . . .	244	Précautions concernant les gaz d'échappement . . . . .	144	Rappel de ceinture de sécurité . . . . .	100
Mise sur cric . . . . .	198	Précautions d'utilisation . . . . .	88	Recul . . . . .	171
Patinage . . . . .	244	Pression, Pneus . . . . .	242	Régénération de la stratégie d'intervention . . . . .	67, 71
Pneus d'hiver . . . . .	247	Pression, Pneus . . . . .	242	Réglage de l'horloge . . . . .	276
Pression . . . . .	241	Prise audio . . . . .	307	Réglages du système Uconnect	
Pression de gonflage . . . . .	242			Fonctions programmables par l'utilisateur . . . . .	22
Radiaux . . . . .	243				



- Programmation du système de déverrouillage passif . . . . . 22
- Régulateur de vitesse . . . . . 167
  - Accélération/décélération . . . . . 169
  - Annulation . . . . . 170
  - Reprise . . . . . 170
- Réinitialisation de l'indicateur d'entretien . . . . . 219
- Remorquage . . . . . 177, 208
  - Guide . . . . . 177
  - Loisirs . . . . . 183
  - Poids . . . . . 177
  - Véhicule en panne . . . . . 208
- Remorquage de loisir . . . . . 183
  - Passage au point mort (N) de boîte de transfert . . . . . 185
  - Passage hors du point mort (N) de boîte de transfert . . . . . 187
- Remorquage d'un véhicule derrière une autocaravane . . . . . 183
- Remorquage d'un véhicule en panne . . 208
- Remplacement des ampoules . . . . . 190
- Remplacement d'un pneu crevé . . . . . 198
- Renseignements concernant la sécurité des pneus . . . . . 233
- Renseignements concernant la sécurité, Pneus . . . . . 233
- Rétroviseurs . . . . . 36
- Rétroviseurs et miroirs
  - Mémoire . . . . . 26
- Roue de secours . . . . . 247, 248, 249
- Roue de secours compacte . . . . . 248
- Roue et enjoliveur de roue . . . . . 249
- Roues arrière jumelées . . . . . 254, 255
- Sac gonflable
  - Enregistreur de données d'événement . . . . . 211
  - Entretien du système de sacs gonflables . . . . . 121
  - Fonctionnement des sacs gonflables . 114
  - Protège-genoux . . . . . 115
  - Si un déploiement se produit . . . . . 119
  - Système de réponse améliorée en cas d'accident . . . . . 120, 211
  - Témoin de sac gonflable . . . . . 111
  - Transport d'animaux domestiques . 143
- Sac gonflable Témoin . . . . . 79, 111, 145
- Sécurité, Gaz d'échappement . . . . . 144
- Séparateur d'eau et de carburant
  - diesel . . . . . 228
- Service à la clientèle . . . . . 334
- Service offert par le concessionnaire . 227
- Service Sirius Travel Link . . . . . 312
- Siège à mémoire . . . . . 26
- Siège arrière à dossiers rabattables . . . 26
- Sièges . . . . . 26
  - Accès facile . . . . . 26, 29
  - Arrière à dossier rabattable . . . . . 26
  - Basculement . . . . . 26
  - Chauffants . . . . . 26
  - Déverrouillage de dossier . . . . . 26
  - Mémoire . . . . . 26
  - Réglage . . . . . 26
  - Ventilés . . . . . 26
  - Ventilés . . . . . 26
- Sièges arrière, Dossiers rabattables . . . 26
- SiriusXM Guardian . . . . . 296
  - Alerte relative à la santé du véhicule . 329
  - Compte . . . . . 296
  - Fonctions commandées à distance . 303
  - Fonctions dans le véhicule . . . . . 299
  - Inscription . . . . . 298
  - Localisation du véhicule . . . . . 304
  - Maintenir votre compte . . . . . 299
  - Renouvellement des inscriptions . . 299
  - Send & Go . . . . . 305
- Support du capot . . . . . 56
- Surchauffe, Moteur . . . . . 205
- Système audio
  - (Radio) . . . . . 307, 308, 310, 311

Système d'accès et de démarrage sans clé Keyless Enter-N-Go . . . . .	22, 153	Système Uconnect (téléphone mains libres) Faire un appel . . . . .	313, 319	Traction de remorque . . . . .	177
Programmation du système de déverrouillage passif . . . . .	22	Réception d'un appel . . . . .	313	Exigences minimales . . . . .	178
Système de déverrouillage passif . . . . .	22			Traction intégrale . . . . .	165
Système d'alarme (Alarme de sécurité) . . . . .	21	Tableau de référence, Dimension des pneus . . . . .	234	Transmission	
Système d'avertissement de basse pression des pneus . . . . .	92	Télécommande		Automatique . . . . .	162
Système d'échappement . . . . .	144	Alarme d'urgence . . . . .	18	Liquide . . . . .	260, 263
Système de chauffage-climatisation . . . . .	46	Télécommande de télédéverrouillage . . . . .	18	Passage des rapports . . . . .	160
Manuel . . . . .	46	Télédéverrouillage		Transmission automatique	
Système de climatisation . . . . .	53	Alarme d'urgence . . . . .	18	Passage des rapports . . . . .	162
Système de démarrage à distance		Téléphone (Jumelage) . . . . .	315	Type de liquide . . . . .	260, 263
Pour quitter le mode de démarrage à distance . . . . .	20	Téléphone mains libres (Uconnect) . . . . .	313	Transport d'animaux domestiques . . . . .	143
Système de diagnostic de bord . . . . .	88	Téléphone (Uconnect) . . . . .	313		
Système de freinage		Témoin d'anomalie du moteur (Témoin d'anomalie) . . . . .	89	Uconnect 3.0 . . . . .	272
Témoin d'avertissement . . . . .	79	Témoin d'anomalie (Vérification du moteur) . . . . .	82, 89	Urgence	
Système de navigation (GPS Uconnect) . . . . .	171	Témoin d'avertissement de freinage antiblocage . . . . .	85	Dégagement d'un véhicule enlisé . . . . .	206
Système de reconnaissance vocale . . . . .	319, 320, 323	Témoin d'avertissement du système de commande électronique de l'accélérateur . . . . .	80	Démarrage d'appoint . . . . .	202
Système de sélection électronique des rapports . . . . .	164	Témoin de portière ouverte . . . . .	80	Feux de détresse . . . . .	190
Système ParkSense arrière . . . . .	170	Témoin de pression d'huile . . . . .	81	Utilisation du cric . . . . .	198
Système ParkSense, Arrière . . . . .	170	Témoin du régulateur de vitesse . . . . .	87, 88	Utilisation du cric . . . . .	198
Système Uconnect Phone . . . . .	313, 319, 320	Témoins d'avertissement (Description du groupe d'instruments) . . . . .	83	Vérifications de la sécurité de votre véhicule . . . . .	143



Verrous . . . . .	147
Capot . . . . .	56
Vidange du filtre séparateur d'eau/carburant. . . . .	228
Voltmètre . . . . .	156

---

---

---

---

---

---

---

---

---

---

---

---

---













Ce guide a été préparé pour vous aider à vous familiariser avec votre nouvelle RAM et sert de source de références pour répondre aux questions les plus fréquentes. Cependant, il ne remplace pas le guide de l'automobiliste.

Pour connaître les directives de fonctionnement complètes, les méthodes d'entretien et les consignes de sécurité importantes, veuillez consulter votre guide de l'automobiliste, les guides du système de navigation et du système Uconnect, que vous trouverez sur le site Web au dos des guides, et les étiquettes de mise en garde de votre véhicule.

Les caractéristiques illustrées dans ce guide peuvent ne pas toutes s'appliquer à votre véhicule. Pour obtenir de plus amples renseignements sur les accessoires servant à personnaliser votre véhicule, visitez le site [www.mopar.ca](http://www.mopar.ca) (Canada), [www.mopar.com](http://www.mopar.com) (États-Unis), ou le concessionnaire RAM le plus près de chez vous.

## **CONDUITE ET ALCOOL**

La conduite en état d'ébriété est l'une des causes les plus fréquentes d'accidents. Votre capacité de conduire peut être considérablement diminuée, même avec un taux d'alcool dans le sang inférieur à la limite permise. Ne conduisez jamais sous l'effet de l'alcool. Nommez un conducteur désigné qui ne consomme aucun alcool, appelez un taxi, un ami, ou utilisez les transports publics.

## **AVERTISSEMENT**

Conduire après avoir consommé de l'alcool peut être la cause d'une collision. Votre perception est moins précise, vos réflexes sont plus lents et votre jugement est diminué lorsque vous consommez de l'alcool. Ne conduisez jamais après avoir consommé de l'alcool.





QUE CE SOIT POUR ACCÉDER À DE L'INFORMATION SUR DES CARACTÉRISTIQUES DE PRODUITS PRÉCISES, DÉCOUVRIR L'HÉRITAGE DE VOTRE VÉHICULE, CONNAÎTRE LES ÉTAPES À SUIVRE EN CAS D'ACCIDENT OU PLANIFIER VOTRE PROCHAIN RENDEZ-VOUS, NOUS SAVONS QUE L'APPLICATION SERA LE COMPLÉMENT ESSENTIEL DE VOTRE VÉHICULE RAM. TÉLÉCHARGEZ SIMPLEMENT L'APPLICATION, SÉLECTIONNEZ VOTRE MARQUE ET VOTRE MODÈLE ET LAISSEZ-VOUS GUIDER. POUR OBTENIR CETTE APPLICATION, RENDEZ-VOUS DIRECTEMENT SUR L'APP STORE OU SUR GOOGLE PLAY ET ENTREZ LE MOT-CLÉ « RAM TOOLBOX » (BOÎTE À OUTILS RAM) (RÉSIDENTS AMÉRICAINS SEULEMENT).

WWW.RAMTRUCKS.COM/EN/OWNERS (ÉTATS-UNIS) OU WWW.OWNERS.MOPAR.CA (CANADA) FOURNIT DES OFFRES SPÉCIALES ADAPTÉES À VOS BESOINS, DES GALERIES DE VÉHICULE ET DES DOCUMENTS D'ENTRETIEN PERSONNALISÉS ET BIEN PLUS. POUR OBTENIR CETTE INFORMATION, CRÉEZ UN COMPTE ET CONNECTEZ-VOUS RÉGULIÈREMENT.

OBTENEZ DES RENSEIGNEMENTS SUR LES GARANTIES ET SUR D'AUTRES DOCUMENTS EN LIGNE - VOUS POUVEZ CONSULTER ET IMPRIMER OU TÉLÉCHARGER UNE COPIE DU GUIDE DE L'AUTOMOBILISTE, DES GUIDES DU SYSTÈME DE NAVIGATION ET DU SYSTÈME UCONNECT ET DES GARANTIES LIMITÉES FOURNIES PAR FCA US LLC POUR VOTRE VÉHICULE EN VISITANT LE SITE WWW.MOPAR.COM (ÉTATS-UNIS) OU WWW.OWNERS.MOPAR.CA (CANADA). CLIQUEZ SUR LE LIEN CORRESPONDANT DANS LA ZONE DES « SUJETS POPULAIRES » DE LA PAGE D'ACCUEIL DE WWW.MOPAR.COM (ÉTATS-UNIS) OU WWW.OWNERS.MOPAR.CA (CANADA) ET SUIVEZ LES DIRECTIVES POUR SÉLECTIONNER L'ANNÉE, LA MARQUE ET LE MODÈLE ADÉQUATS POUR VOTRE VÉHICULE.

**POUR TÉLÉCHARGER UNE COPIE ÉLECTRONIQUE GRATUITE DU GUIDE DE L'AUTOMOBILISTE ET DES LIVRETS MULTIMÉDIA ET DE GARANTIE LES PLUS RÉCENTS, VISITEZ LES SITES SUIVANTS :**

**WWW.MOPAR.COM/EN-US/CARE/OWNER-MANUAL.HTML (RÉSIDENTS AMÉRICAINS);**

**WWW.OWNERS.MOPAR.CA (RÉSIDENTS CANADIENS).**



**RAMTRUCKS.COM (ÉTATS-UNIS) RAMTRUCKS.CA (CANADA)**

© 2017 FCA US LLC. TOUS DROITS RÉSERVÉS. RAM EST UNE MARQUE DÉPOSÉE DE FCA US LLC.

1800-928-BA  
RAM CHÂSSIS-CABINE  
PREMIÈRE ÉDITION  
GUIDE D'UTILISATEUR

